

Руководство  
по эксплуатации  
автомобиля



С удовольствием  
за рулем





## **M3** Руководство по эксплуатации автомобиля

Мы рады, что Вы сделали свой выбор в пользу автомобиля BMW M3.

Чем лучше Вы его узнаете, тем увереннее будете чувствовать себя на дороге. Поэтому, пожалуйста,

прежде чем садиться за руль своего нового BMW M3, внимательно изучите данное руководство. В нем Вы найдете важные указания по управлению, которые позволят Вам в полной мере использовать все технические преимущества своего автомобиля BMW M3. Здесь также приведены сведения, направленные на поддержание его эксплуатационной надежности, безопасности и на сохранение его высоких потребительских свойств.

Дополнительную информацию Вы найдете в других прилагаемых брошюрах.

С пожеланиями приятной и безаварийной езды

BMW AG

© 2008 Bayerische Motoren Werke  
Aktiengesellschaft  
München, Deutschland  
Воспроизведение, полное или частичное,  
допускается только с письменного разрешения  
BMW AG, München.  
Номер для заказа 01 49 2 600 195  
русский II/08, 08 03 500  
Printed in Germany  
Отпечатано на экологически чистой бумаге,  
отбеленной без добавления хлора,  
возможна повторная переработка.

# Оглавление

Интересующие Вас темы легче всего найти с помощью алфавитного указателя, см. стр. 254.

## Использование данного руководства по эксплуатации

4 Примечания

### Обзор

8 Место водителя

15 iDrive

22 Система голосового управления

### Управление

28 Открывание и закрывание

47 Регулировка

60 Безопасная перевозка детей

65 Вождение

80 Все под контролем

96 Техника для комфорта и безопасности

106 Освещение

112 Микроклимат

119 Практичные элементы внутреннего оснащения

### Полезно знать

134 Особенности эксплуатации

140 Техническое оснащение BMW M3

### Навигация

144 Запуск системы навигации

146 Ввод цели

161 Ведение к цели

173 А что, если ...

### Развлечения

176 Включение и выключение, настройка

181 Радиоприемник

187 Цифровое радио DAB

193 CD-плеер и CD-чейнджер

200 Гнездо AUX-In

201 Аудиоразъем USB

204 Телевизор (ТВ)

### Мобильность

210 Заправка топливом

213 Колеса и шины

216 Под капотом

222 Техническое обслуживание

224 Уход за автомобилем

228 Замена деталей

236 Помогаем и зовем на помощь

### Характеристики

244 Технические характеристики

249 Команды для ускоренного голосового управления

254 Все от А до Я

# Примечания

## О данном

Мы уделили особое внимание тому, чтобы Вы могли хорошо ориентироваться в данном. Интересующие Вас темы легче всего найти с помощью подробного алфавитного указателя, приведенного в конце. Если сначала Вам понадобятся лишь общие сведения об автомобиле, то их можно найти в первой главе.

Если Вы когда-нибудь решите продать свой автомобиль, то не забудьте передать новому владельцу данное. Оно является неотъемлемой частью комплектации автомобиля.

## Дополнительные источники информации

По всем возникающим вопросам Вас охотно проконсультируют на СТОА BMW.

Информацию о BMW, например описание различных автомобильных систем, можно найти в Интернете на сайте [www.bmw.ru](http://www.bmw.ru).

## Используемые символы



отмечает указания, подлежащие неукоснительному соблюдению. Это необходимо для Вашей собственной безопасности, безопасности других участников движения и в целях защиты автомобиля от повреждений. ◀



отмечает информацию по оптимальному использованию функций автомобиля. ◀



указывает на меры, направленные на защиту окружающей среды. ◀

◀ обозначает конец указания, введенного специальным символом.

\* обозначает элементы специальной или экспортной комплектации и дополнительное оборудование, а также оснащение и функции, не доступные на момент печати.

„...“ в таких кавычках и на английском языке приведены надписи, появляющиеся на дисплее управления.

}...{ в таких скобках приведены голосовые команды.

>>...<< в таких скобках даны ответы системы голосового управления.

## Символ на деталях автомобиля



отсылает Вас к данному Руководству.

## Ваш автомобиль

При покупке автомобиля BMW Вы выбрали конкретную модель в индивидуальной комплектации. В данном описаны все модели и элементы комплектации, которые производитель предлагает в рамках одной программы.

Обращаем Ваше внимание на то, что рассматривает также те элементы комплектации, которые могут отсутствовать у Вас. Возможные различия можно выявить без труда, так как все элементы дополнительного оборудования помечены в звездочкой \*.

Если Ваш BMW оснащен оборудованием, которое не рассматривается в данном, то к нему прилагаются дополнительные руководства, которые мы также просим соблюдать.

 Автомобили с правым рулем имеют несколько иное расположение органов управления, чем то, которое показано на иллюстрациях в настоящем. ◀

## Актуальность информации

Высокий уровень безопасности и качества автомобилей BMW обеспечивается постоянным совершенствованием их конструкции, оборудования и принадлежностей. Это может стать причиной неполного соответствия между текстом данного и оснащением именно Вашего автомобиля.

## Для Вашей собственной безопасности

### Ремонт и техническое обслуживание

 В современных автомобилях используются передовые технологии, новейшие материалы и сложная электроника. Их профилактическое обслуживание и ремонт требуют соответствующего подхода. Поручайте эти работы только сервисным станциям BMW. Неквалифицированный подход может привести к повреждению техники или несчастному случаю. ◀

### Детали и принадлежности

 BMW советует использовать на автомобиле только рекомендованные им запасные части и принадлежности. Лучше всего приобретать фирменные запасные части, принадлежности и прочие рекомендованные BMW изделия непосредственно на СТОА BMW. Эти запасные части и принадлежности были проверены BMW на безопасность и пригодность. BMW берет на себя ответственность за эти изделия. BMW не несет никакой ответственности за запасные части и принадлежности, которые он не рекомендовал. BMW не в состоянии судить о безопасности и пригодности изделий чужого производства. Такую гарантию не всегда может дать даже разрешение федеральных органов сертификации и надзора, потому что эти органы не в состоянии учесть все условия эксплуатации автомобилей BMW. ◀











## Обзор

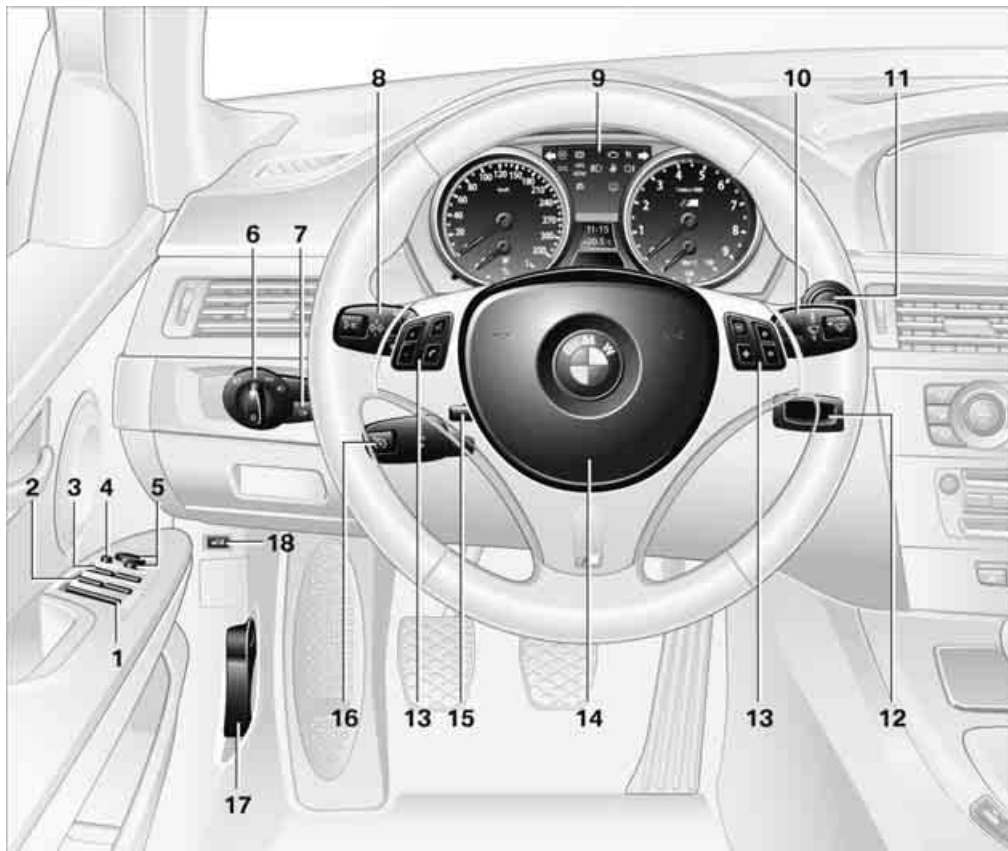



Обзорная информация этого раздела позволит Вам сориентироваться в многообразии клавиш, переключателей и индикаторов. Кроме того, она поможет Вам быстро освоить основные принципы управления различными системами.

# Место водителя

## В зоне рулевого колеса: элементы управления и индикации



- 1  Кабриолет: одновременное открывание и закрывание всех окон **40**
- 2  Кабриолет: открывание и закрывание задних окон **39**
- 3  Открывание и закрывание передних окон **39**
- 4  Складывание и разведение зеркал\* **54**
- 5  Регулировка наружных зеркал, автоматическая установка зеркала в парковочное положение\* **54**

- 6  Стояночные огни и ближний свет **106**
-  Ближний свет **106**
-  Автоматическое управление светом фар\* **106**
-  Адаптивное освещение поворотов\* **108**
-  Система управления дальним светом фар\* **109**

- 7  Задние противотуманные фары\* 110
- 8  Указатели поворота 75
-  Дальний свет, прерывистый световой сигнал 108
-  Система управления дальним светом фар\* 109
-  Парковочные огни\* 108
-  Бортовой компьютер 82
-  Настройки и информация 85
-  Подсветка комбинации приборов 110
- 9 Комбинация приборов 10
- 10  Стеклоочистители 76
-  Датчик интенсивности дождя\* 76
- 11  Пуск/выключение двигателя и включение/выключение зажигания 65
- 12 Замок зажигания 65
- 13 Клавиши
-  Телефон\*:
- ▷ нажатие: ответить на звонок, дать отбой, приступить к набору номера\*; повторный набор, если номер не введен
  - ▷ продолжительное нажатие: повторный набор
-  Громкость
- 
-  Включение и выключение системы голосового управления\* 22

-  Смена радиостанции
-  Выбор трека
-  Смена ТВ-канала
-  Перелистывание записей в телефонном справочнике и списках номеров
-  MDrive\*, вызов индивидуальных настроек 55
-  Программируется индивидуально\* 55
-  Программируется индивидуально 55
- 14 Звуковой сигнал, вся поверхность
- 15 Регулировка положения рулевого колеса 55
- 16  Круиз-контроль 77
- 17 Отпирание капота 216
- 18 Открывание крышки багажника\* 34

## Комбинация приборов



- |   |   |
|---|---|
| <p><b>1</b> Спидометр</p> <p><b>2</b> Контрольные лампы указателей поворота</p> <p><b>3</b> Контрольные и сигнальные лампы <a href="#">11</a></p> <p><b>4</b> Тахометр <a href="#">80</a></p> <p><b>5</b> Световая отсечка по оборотам* <a href="#">72</a></p> <p><b>6</b> Указатель температуры масла в двигателе <a href="#">81</a></p> <p><b>7</b> Дисплей для показаний</p> <ul style="list-style-type: none"> <li>▷ часов <a href="#">80</a></li> <li>▷ температуры наружного воздуха <a href="#">80</a></li> <li>▷ контрольные и сигнальные лампы <a href="#">92</a></li> <li>▷ при использовании коробки передач с двухдисковым сцеплением: бортовой компьютер <a href="#">82</a></li> </ul> | <p><b>8</b> Дисплей для показаний</p> <ul style="list-style-type: none"> <li>▷ индикатор передачи, включенной в коробке передач М с двухдисковым сцеплением с технологией Drivelogic* <a href="#">68</a></li> <li>▷ при использовании механической коробки передач: бортовой компьютер <a href="#">82</a></li> <li>▷ даты и остаточного пробега до очередного ТО <a href="#">86</a></li> <li>▷ счетчиков общего и разового пробега <a href="#">80</a></li> <li>▷ система управления дальним светом фар* <a href="#">109</a></li> <li>▷ уровня масла <a href="#">217</a></li> <li>▷ настроек и информации <a href="#">85</a></li> <li>▷  индикатора системы автоматической диагностики <a href="#">92</a></li> <li>▷ индикатор точек переключения <a href="#">84</a></li> </ul> <p><b>9</b> Указатель уровня топлива <a href="#">81</a></p> <p><b>10</b> Обнуления счетчика разового пробега <a href="#">80</a></p> |
|---|---|

# Контрольные и сигнальные лампы

## Принцип действия



Контрольные и сигнальные лампы могут загораться разным цветом и в разных комбинациях.

У некоторых ламп при включении зажигания или пуске двигателя проверяется работоспособность – они загораются и снова гаснут.

## Поясняющие сообщения



Сообщения в нижней строке дисплея управления поясняют сигналы контрольных ламп.

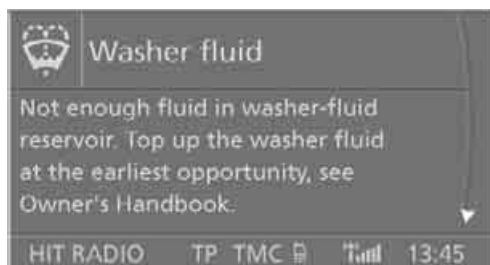

Дальнейшую информацию (например, о причинах неисправности и необходимых действиях) предоставляет Система

автоматической диагностики, см. страницу 92.

Срочные сообщения высвечиваются на дисплее, как только загораются соответствующие лампы.

## Контрольные лампы без поясняющих сообщений

Следующие контрольные лампы сообщают о том, что активны определенные функции:

-  Стояночные огни и ближний свет [106](#)
-  Дальний свет/прерывистый световой сигнал [108](#)
-  Задние противотуманные фонари\* [110](#)
-  Стояночный тормоз затянут [67](#)
-  MDrive\* [56](#)
-  MDM Динамический режим M\* [98](#)
-  Лампа мигает: DSC регулирует приводные силы для поддержания устойчивости автомобиля [98](#)
-  Повреждение двигателя с ухудшением показателей состава ОГ [223](#)

Центральная консоль: элементы управления и индикации



- 1 Микрофон системы голосового управления\* и громкой связи при наличии телефона\* 236
- 2 SOS: запуск экстренного вызова\* 236
- 3 Лампы для чтения 111
- 4 Купе: Стекланный люк с электроприводом\* 41
- 5 Освещение салона 111
- 6 Контрольная лампа\* НПБ переднего пассажира 61
- 7 Дисплей управления 15
- 8 Аварийная световая сигнализация
- 9 Индикатор повреждения шин (RPA) 100
- 10 Центральный замок 33
- 11 Автоматический климат-контроль



Подача воздуха на лобовое стекло 113



Подача воздуха в область груди 113



Подача воздуха в пространство для ног 113



Автоматическая регулировка распределения и интенсивности потоков воздуха 114



Режим охлаждения 115



Автоматическая система контроля загрязненности наружного воздуха (AUC) 115



Режим рециркуляции 115



Максимальное охлаждение 114



Режим использования остаточного тепла 115



Интенсивность подачи воздуха 114



Оттаивание стекол 115





Обогрев заднего стекла 116

- 12 Выталкивание
  - ▷ аудио-CD 176
  - ▷ навигационных DVD при наличии системы навигации Business\* 144

- 13 Смена
  - ▷ радиостанции 181
  - ▷ трека 194

- 14 Выталкивание навигационного DVD при системе навигации Professional\* 144

- 15  Обогрев сидений\* 51  
 Сигнализация аварийного сближения при парковке (PDC)\* 96  
 Купе: солнцезащитная штора\* 122

- 16 Контроллер 15 поворачивается, нажимается и сдвигается в четырех направлениях

- 17 Возврат в исходное меню дисплея управления 16

- 18  Кабриолет: опускание и подъем жесткого верха 43

- 19 Система динамического контроля стабильности (DSC) 98

- 20 Электронный контроль амортизации EDC\* 99

- 21 Контроль динамики двигателя M POWER 74

- 22 Устройство чтения навигационных DVD при наличии системы навигации Professional\* 144

- 23 Клавиши быстрого выбора 20

- 24 Включение/выключение аудиоаппаратуры и регулировка громкости 177

- 25 Устройство чтения

- ▷ аудио-CD 176
- ▷ навигационных DVD при наличии системы навигации Business\* 144



iDrive объединяет в себе функции большого количества переключателей и представляет собой единый центр управления. Ниже Вы познакомитесь с принципами навигации

по различным меню и экранам дисплея. Управление отдельными системами описано в соответствующих разделах.

## Элементы управления

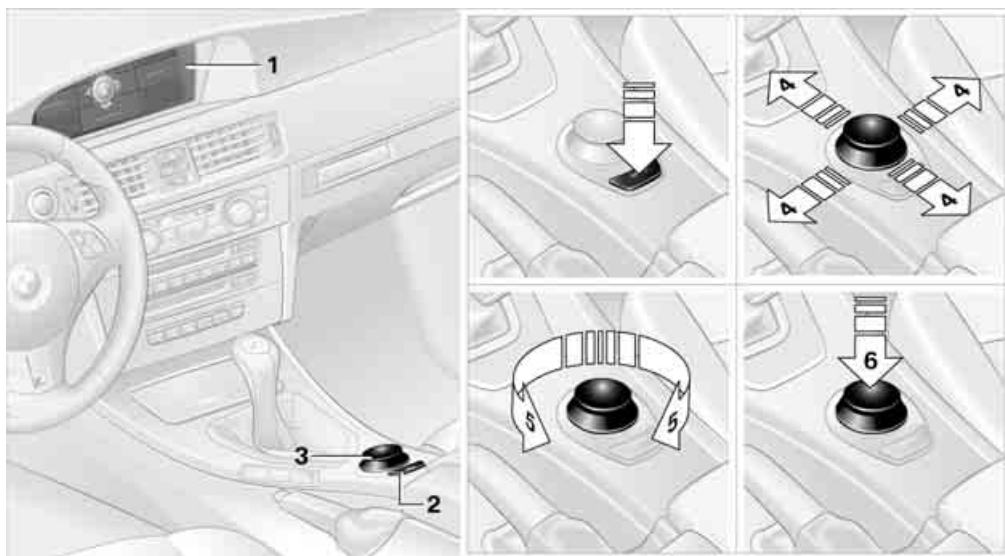

- 1 Дисплей управления
- 2 Клавиша **MENU** открывает исходное меню
- 3 Контроллер для выбора пунктов меню и выполнения настроек. Его можно:
  - ▷ сдвигать в четырех направлениях, стрелка 4
  - ▷ поворачивать, стрелка 5
  - ▷ нажимать, стрелка 6

**!** Все настройки выполняйте только тогда, когда это позволяет дорожная обстановка. Недостаточная концентрация внимания водителя угрожает безопасности всех участников дорожного движения. ◀

## Обзор всех меню

### Communication (Связь)

- ▷ Телефон\*, см. Отдельное руководство по эксплуатации
- ▷ BMW Assist\*, BMW Online\* или BMW TeleServices\*, см. Отдельное руководство по эксплуатации

### Navigation (Навигация) или On-board info (Борт. информация)

- ▷ Система навигации\*
- ▷ Бортовая информация, например, показание среднего расхода топлива

### Entertainment (Развлечения)

- ▷ Радиоприемник
- ▷ CD-плеер и CD-чейнджер\*
- ▷ Разъем AUX-In, аудиоразъем USB\* для внешнего аудиоприбора
- ▷ ТВ\*

### Climate (Микроклимат)

- ▷ Распределение потоков воздуха
- ▷ Автоматическая программа
- ▷ Стационарный режим

### Меню i

- ▷ Выключение дисплея управления
- ▷ Настройка параметров звучания и изображения
- ▷ Настройки трансляции дорожной информации
- ▷ М настройки
- ▷ Настройки систем автомобиля, например центрального замка
- ▷ Показ сроков очередного профилактического обслуживания и обязательных технических осмотров
- ▷ Настройки телефона

## Принципы управления

### Исходное меню



Все функции iDrive собраны в пяти меню.

### Выбор исходного меню

Нажмите клавишу **MENU**.

Переход в исходное меню из меню **i**: нажмите клавишу **MENU** дважды.

### Выбор пунктов исходного меню

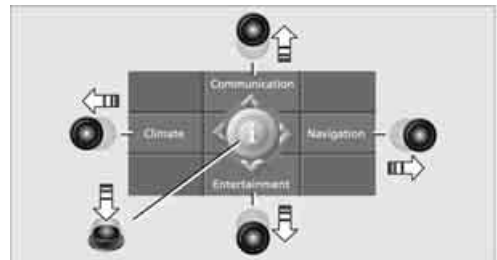

Ключ зажигания в положении и выше, см. страницу **65**:

сдвинув контроллер влево, вправо, вперед или назад, Вы можете выбрать один из четырех пунктов исходного меню.

При нажатии на контроллер открывается меню **i**.

### Быстрый выбор пунктов меню

Функция быстрого выбора пунктов меню позволяет:

- ▷ при выборе главного меню открывать его в том виде, в котором оно присутствовало на экране в последний раз
- ▷ прямой переходе между Communication (Связь), Navigation (Навигация),

## Entertainment (Развлечения) и Climate (Микроклимат) без нажатия на клавишу MENU

Для этого сдвиньте контроллер в соответствующем направлении и удерживайте его так более 2 секунд.

### Структура меню

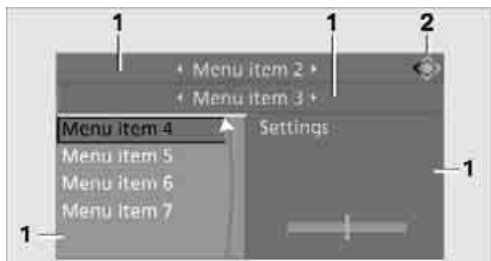

- 1 Меню разбито на поля. Активное поле выделяется более светлым фоном.
- 2 Этот символ показывает, в каком меню Вы находитесь.



Communication (Связь)



Navigation (Навигация) или  
On-board info (Борт. информация)



Entertainment (Развлечения)



Climate (Микроклимат)



Меню **i**

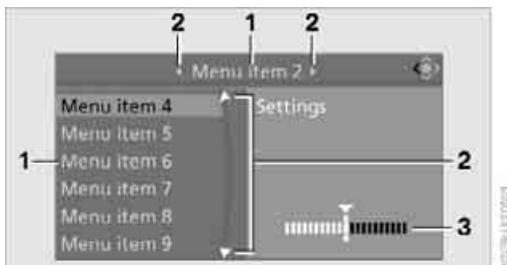

- 1 Пункты меню объединены в списки (столбцы или строки).
- 2 Стрелки указывают на то, что не все пункты данного списка поместились в окне.
- 3 Настройки представлены в виде графиков и цифр.

## Коротко о принципах управления

Ниже описывается принцип управления системами с помощью iDrive.

Отдельные этапы можно проследить на примере установки времени на часах. Установка времени на часах см. страницу 89.

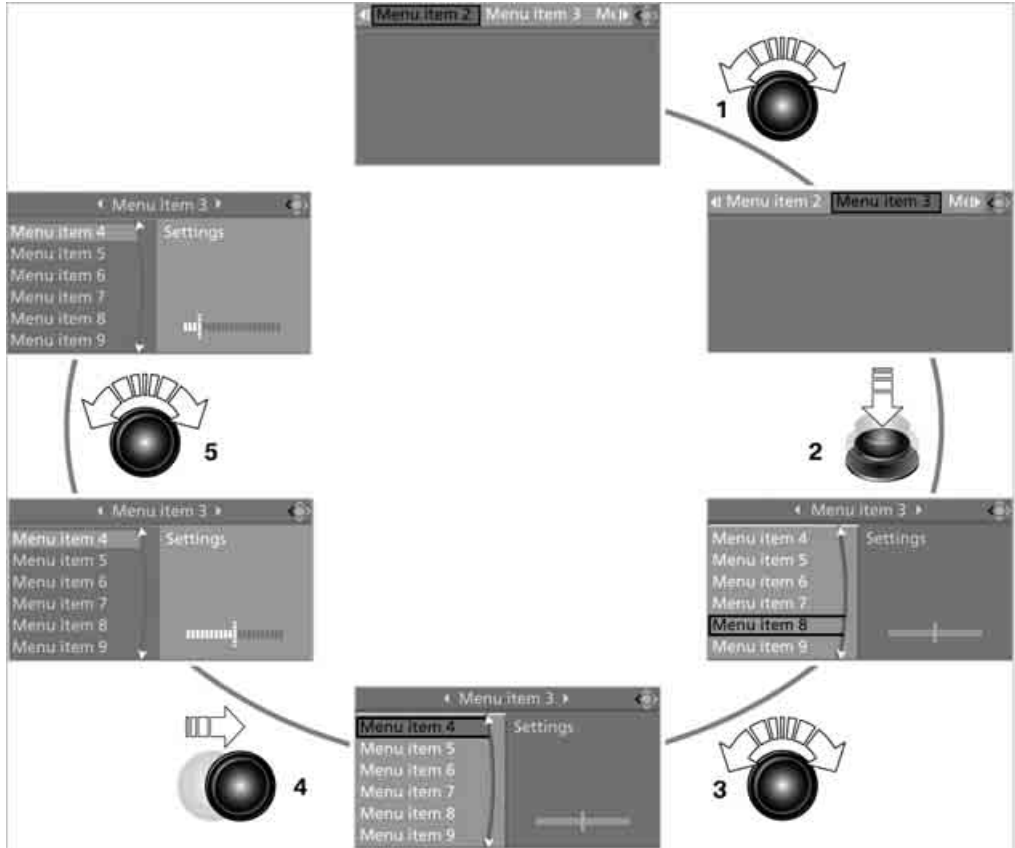

### 1 Выбор пункта меню:

- ▷ Поверните контроллер. Вслед за ним перемещается метка выделения на экране
- ▷ Пункты меню, надписанные белым шрифтом, можно выбирать, наводя на них метку выделения

### 2 Подтверждение пункта меню:

- ▷ Нажмите на контроллер
- ▷ При этом появляются новые пункты меню или выполняется соответствующее действие

### 3 Выберите в меню пункт: см. 1

### 4 Переход в другое поле:

- ▷ Сдвиньте контроллер влево, вправо, вперед или назад
- ▷ Отпустите контроллер
- ▷ Активное поле выделяется светлым фоном

### 5 Выполнение настроек:

- ▷ Поверните контроллер
- ▷ Настройка (представленная в виде графика, чисел или надписей) изменяется
- ▷ Подтвердите настройку, перейдя в другое поле

# Информация о состоянии

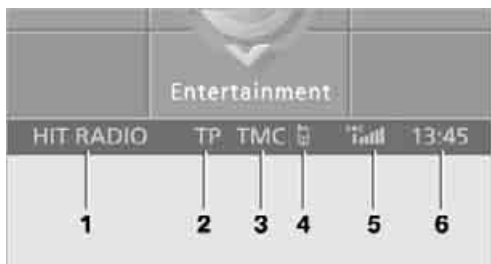

- 1 Поле индикации состояния:
  - ▷ аудио и видеосистем: радиоприемника, CD-плеера, ТВ\*, внешнего аудиоприбора\*
  - ▷ телефона\*: название оператора, поиск сети или название зарегистрированного в автомобиле сотового телефона
  - ▷ „Car Phone“\* (Автомобильный телефон): наличие голосовой связи при экстренном вызове, если доступ к услугам BMW Assist закрыт
  - ▷ „BMW Assist“\*: наличие голосовой связи со службой BMW Assist
  - ▷ „Online“ или „GPRS Online“\*: наличие соединения с BMW Online\*

- 2 Аудиоприборы выключены или состояние трансляции дорожной информации\*:
  - ▷ „TP“: трансляция дорожной информации включена.
  - ▷ „T“: трансляция дорожной информации выключена, но радиосообщения о ситуации на дорогах могут приниматься.
  - ▷ нет отображения: радиосообщения о ситуации на дорогах не принимаются.

- 3 Состояние приема дорожной информации\*:
  - ▷ „TMC“: включено получение дорожной информации для системы навигации.
  - ▷ „T+“: включено получение дорожной информации от Traffic info +.
- 4 Поле индикации состояния:
  - ▷ есть новые записи в списке „Calls not accepted“\* (Непринятые вызовы)
  - ▷ роуминг
- 5 есть связь\*, при наличии зарегистрированного мобильного телефона можно звонить качество сигнала мобильной сети, зависит от мобильного телефона
- 6 Время

Другие показания: при наличии сообщения системы автоматической диагностики и голосовом управлении вместо информации о состоянии в этой строке появляется уведомление.

## Вспомогательное окно\*



Во вспомогательном окне может отображаться дополнительная информация:

- ▷ данные бортового или путевого компьютера\*
- ▷ стрелочный указатель или карту маршрута при наличии системы навигации\*
- ▷ текущее местонахождение\*

## Выбор показания

1. Сдвиньте контроллер вправо, чтобы перейти во вспомогательное окно, и нажмите на него.



2. Выберите в меню нужный пункт.
3. Нажмите на контроллер.

## Включение и выключение вспомогательного окна

1. Сдвиньте контроллер вправо, чтобы перейти во вспомогательное окно, и нажмите на него.
2. Выберите „Exit assist. window“ (Выключить) и нажмите на контроллер.



Чтобы снова включить вспомогательное окно, перейдите в него и нажмите на контроллер.

## Включение и выключение дисплея управления

1. Нажмите клавишу **MENU**.  
Открывается исходное меню.
2. Нажатием на контроллер перейдите в меню **i**.

3. Выберите „Display off“ (Выключить изображение) и нажмите на контроллер.



Чтобы включить дисплей, нажмите на контроллер.

## Клавиши быстрого выбора

Можно сохранять и запускать определенные функции iDrive на клавишах быстрого выбора:

- ▷ цели для системы навигации\*
- ▷ аудио- и видеосистем:
  - ▷ радиостанции
  - ▷ CD
  - ▷ отсеки для CD у CD-чейнджера
  - ▷ ТВ
  - ▷ AUX
- ▷ телефон: телефонные номера

Функции клавиш быстрого выбора запоминаются для используемого в данный момент электронного ключа.

## Программирование функций

### Цели для системы навигации\*

1. Выберите цель из списка целей или адресной книги.
2. **[1] ... [8]** Нажмите и более 2 секунд удерживайте клавишу.

Особенности при системе навигации Professional:

- ▷ при включенном ведении к цели или выведенной карте за этой клавишей закрепляется текущая цель.
- ▷ если цель была введена через карту, то вместо текущей цели запоминаются

координаты точки, находящейся в перекрестье.

## Телефонные номера

1. Введите телефонный номер или выберите его из списка (например).
2.  Нажмите и более 2 секунд удерживайте клавишу.

Вместе с номером сохраняется закрепленное за ним имя абонента.

## Entertainment (Развлечения)

За клавишей прямого выбора всегда закрепляется звучащий в данный момент источник (например радиостанция).

1. Выберите радиостанцию или компакт-диск.
2.  Нажмите и более 2 секунд удерживайте клавишу.

 При использовании двух устройств чтения дисков для дисков с сжатыми аудиофайлами сохраняется текущий трек. ◀

## Выбор функции

 Нажмите клавишу.

Функция тут же выполняется (набирается закрепленный за клавишей номер телефона или включается ведение к закрепленной за ней цели).

## Показ назначения клавиш

Назначение клавиш можно увидеть, коснувшись их пальцем. Эта функция не сработает, если рука одета в перчатку или если коснуться клавиши каким-нибудь предметом (например карандашом).

## Показ краткой информации

 Коснитесь клавиши.

На дисплее отображается назначение клавиши.



- Цель для системы навигации
- 🎵 Аудио- или видеосистема
- ☎ Телефонный номер
- Не занята

## Показ подробной информации

 Удерживайте палец на клавише.

## Стирание настроек клавиш

1. Нажмите клавишу **MENU**.  
Открывается исходное меню.
2. Нажатием на контроллер перейдите в меню **i**.
3. Выберите „Settings“ (Настройки) и нажмите на контроллер.
4. Выберите „Vehicle / Tyres“ (Автомобиль / шины) и нажмите на контроллер.
5. Выберите „Favourite keys“ (Клавиши прямого набора) и нажмите на контроллер.



6. Выберите „Delete assignment of all Favourite keys“ (Удалить назначения всех клавиш) и нажмите на контроллер.
7. Выберите „Yes“ (Да) и нажмите на контроллер.

# Система голосового управления\*

## Принцип действия

Система обработки речи позволяет управлять устройствами автомобиля, не убирая рук с рулевого колеса.

Командами служат названия пунктов меню, выведенных на дисплей управления.

Эти пункты можно выбрать не контроллером, а голосом.

Система голосового управления преобразует Ваши команды в управляющие сигналы, которые затем передаются соответствующим системам, и помогает своими комментариями и вопросами.

В комплект системы голосового управления входит специальный микрофон, расположенный рядом с внутренним зеркалом заднего вида, см. страницу 12.

## Необходимое для работы условие

Настройте на iDrive тот язык, на котором будут подаваться команды. О настройке языка см. на странице 95.

## Используемый символ

»...« в таких скобках приведены голосовые команды.  
 ))...(( в таких скобках даны ответы системы голосового управления.

## Произнесение команд

### Включение системы голосового управления

1. Нажмите на рулевом колесе клавишу .



 Значок на дисплее управления и звуковое уведомление дают сигнал к произнесению команды.



2. Произнесите команду. Команда высвечивается на дисплее управления.



 Этот значок появляется на дисплее управления, когда система готова принять



следующую команду.

Если дальнейшие голосовые команды отсутствуют, продолжите управление с помощью iDrive.

## Выключение системы голосового управления

Нажмите на рулевом колесе клавишу  или произнесите

 ›Cancel‹

## Голосовые команды

### Прослушивание команд в исполнении системы

Вы можете прослушать в исполнении системы возможные команды по выведенному на дисплей управления пункту меню.

Для этого произнесите:

 ›Options‹

Если на дисплее управления выбран, например, пункт „CD“, то система произнесет все возможные команды для управления CD-плеером и CD-чейнджером\*.

### Вывод справки

 ›Help‹

### Альтернативные команды

Часто для одной и той же функции имеется несколько равнозначных команд, например:

 ›Radio on‹ или ›Switch radio on‹

### Команды для ускоренного управления

Эти команды позволяют управлять отдельными функциями напрямую, минуя промежуточные пункты меню, см. страницу 249.

## Вывод исходного меню

 ›Main menu‹

### Пример: выбор трека на диске

1. Включите аудиоприбор, если он выключен.
2. Нажмите на рулевом колесе клавишу .

 3. ›Entertainment‹

Система откликается:  
››Entertainment‹‹



 4. ›CD‹

Система подтверждает:  
››CD drive switched on‹‹



5. Нажмите на рулевом колесе клавишу  .
6. Выберите трек, например:  
 ›Track 1‹  
 Система подтверждает:  
 ››Track 1‹‹



## Примечания

 О голосовом управлении телефоном см. также в Отдельном руководстве по эксплуатации. ◀

При произнесении команд соблюдайте следующие правила:

- ▶ Произносите команды и цифры плавно, не повышая и не понижая голоса. Не акцентируйте отдельные слова и избегайте пауз. То же самое касается произнесения названий по буквам при вводе цели в систему навигации.
- ▶ Произносите команды на языке системы голосового управления.
- ▶ Названия радиостанций произносите на языке вещания станции.
- ▶ При записи в голосовой телефонный справочник используйте имена на языке системы голосового управления и избегайте сокращений.
- ▶ Держите закрытыми двери, окна и люк, чтобы в салон не проникал шум с улицы.
- ▶ Следите, чтобы во время произнесения команды в салоне не было лишнего шума.







## Управление

Сведения из данного раздела придадут Вам уверенности при управлении автомобилем.

Здесь описываются все элементы комплектации, которые служат как для самого вождения, так и для обеспечения безопасности и комфорта при движении.

# Открытие и закрытие

## Электронный ключ



Электронный ключ представляет собой пульт дистанционного управления (ДУ), в который встроен механический ключ. В пульте ДУ имеется аккумулятор, который автоматически подзаряжается в замке зажигания во время движения. Для подзарядки аккумуляторов пользуйтесь каждым из ключей хотя бы раз в полгода. При наличии у автомобиля системы комфортного доступа\* в электронном ключе находится одноразовый элемент питания, см. страницу 39.

В зависимости от того, какой ключ распознается при отпирании автомобиля, в автомобиле вызываются и производятся различные настройки, см. Персональный профиль далее.

В электронный ключ также записывается информация о необходимых работах по техническому обслуживанию автомобиля, см. Запись сервисных данных в электронный ключ на странице 222.

## Встроенный механический ключ



Чтобы вынуть ключ, нажмите кнопку 1.

Механический ключ подходит к следующим замкам:

- ▷ замок-выключатель\* НПБ переднего пассажира, см. стр. 60
- ▷ замок перчаточного ящика, см. страницу 122
- ▷ замок двери водителя, см. страницу 33
- ▷ замок крышки багажника, см. страницу 34

## Дубликаты ключей

Дополнительные ключи и дубликаты утерянных ключей можно заказать на СТОА BMW.

## Персональный профиль

### Принцип действия

Ряд функций автомобиля можно настроить индивидуально. Функция позволяет без Вашего участия с Вашей стороны записать большинство таких настроек в память используемого электронного ключа. При отпирании автомобиля происходит идентификация используемого ключа и все программируемые системы и функции приводятся в состояние, соответствующее записанным в память этого ключа настройкам.

Если автомобилем пользуются несколько человек, то каждый из них может быстро привести его в удобное для себя состояние

с помощью собственного электронного ключа. Индивидуальные настройки сохраняются максимум для четырех ключей, при комфортном доступе\* для двух.

## Настройки персонального профиля

Более подробную информацию о настройках Вы найдете на указанных страницах.

- ▷ Программирование клавиш быстрого выбора, см. стр. 20
- ▷ Поведение центрального замка при отпирании автомобиля, см. страницу 30
- ▷ Автоматическое запираение автомобиля, см. страницу 33
- ▷ Автоматическая установка сиденья водителя в удобное положение после отпирания автомобиля, см. страницу 51
- ▷ Программирование клавиш на рулевом колесе, см. стр. 55
- ▷ MDrive\*, см. стр. 56
- ▷ Вызовите предпочтительную программу контроля динамики двигателя M POWER и электронного контроля амортизации EDC\* при запуске автомобиля, см. Настройки, зависящие от ключа на стр. 58
- ▷ Функция мигания указателей поворота, см. страницу 75
- ▷ Настройки индикаторов на дисплее управления и в комбинации приборов:
  - ▷ Формат часов 12ч/24ч, см. стр. 90
  - ▷ Формат представления даты, см. страницу 91
  - ▷ Яркость экрана, см. страницу 95
  - ▷ Язык меню дисплея управления, см. страницу 95
  - ▷ Единицы измерения расхода, пробега и температуры, см. страницу 85
- ▷ Включение визуальной сигнализации аварийного сближения при парковке (PDC)\*, см. страницу 97

- ▷ Настройки освещения:
  - ▷ Приветственный сигнал, см. страницу 106
  - ▷ Постоянный ближний свет, см. страницу 107
  - ▷ Схема постоянного ближнего света, см. страницу 107
  - ▷ Система управления дальним светом фар, см. страницу 109
- ▷ Автоматический климат-контроль: программа AUTO, кондиционер, включение и выключение автоматической системы контроля загрязненности наружного воздуха, температура, интенсивность подачи и распределение потоков воздуха – см. страницы 113.
- ▷ Аудио- и видеосистема:
  - ▷ Громкость аудиоаппаратуры, см. страницу 177
  - ▷ Настройка параметров звучания(система охраны салона, см. страницу 177)
  - ▷ Выравнивание громкости в зависимости от скорости(система охраны салона, см. страницу 178)

## Центральный замок

### Принцип действия

Центральный замок функционирует при закрытой двери водителя.

Одновременно отпираются или запираются:

- ▷ двери салона
- ▷ крышка багажника
- ▷ лючок топливного бака
- ▷ кабриолет: ящик в среднем подлокотнике и перчаточный ящик

### Приведение в действие снаружи

- ▷ с помощью дистанционного управления
- ▷ поворотом ключа в замке двери

- ▷ при наличии функции комфортного доступа\* – с помощью ручек дверей водителя и переднего пассажира

При управлении снаружи одновременно с замками в действие приводится охранная система. Она не дает отпереть двери с помощью кнопок блокировки и дверных ручек. При управлении центральным замком с помощью пульта ДУ дополнительно включаются и выключаются приветственный сигнал, свет в салоне и подсветка прилегающей территории\*. Система сигнализации\* включается и выключается синхронно с замком. Подробную информацию о сигнализации см. на стр. 36.

## Приведение в действие изнутри

Изнутри замок приводится в действие клавишей, см. страницу 33.

В случае серьезной аварии центральный замок автоматически разблокируется. Одновременно с этим включаются аварийная световая сигнализация и свет в салоне.

## Открытие и закрытие: с помощью дистанционного управления

 Оставшиеся в автомобиле люди или животные могут запереть двери изнутри. Пульт дистанционного управления брать с собой при покидании автомобиля, чтобы можно было открыть автомобиль снаружи. ◀

 Кабриолет: Для управления жестким верхом с помощью ключа двери и крышка багажника должны быть закрыты, перегородка опущена и зафиксирована с обеих сторон. См. также страницу 43. ◀

## Отпирание

Нажмите кнопку . Включаются свет в салоне, подсветка прилегающей территории\* и приветственный сигнал.

Нажмите кнопку  дважды. Для облегчения посадки в автомобиль при открывании двери опускается ее стекло.



## Настройка отпирания

Можно настроить, будет ли первым нажатием на клавишу отпираться только дверь водителя или же весь автомобиль.

Принципы управления iDrive см. на странице 15.

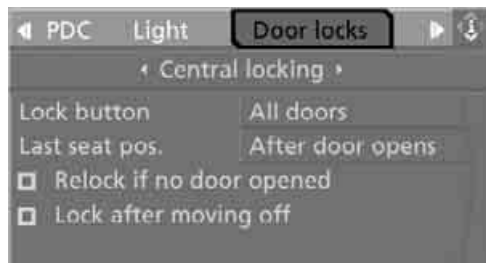
1. Нажмите кнопку **MENU**.  
Открывается исходное меню.
2. Нажатием на контроллер перейдите в меню .
3. Выберите „Settings“ (Настройки) и нажмите на контроллер.
4. Выберите „Vehicle / Tyres“ (Автомобиль / шины) и нажмите на контроллер.
5. Перейдите в верхнее поле. Поворотом контроллера выберите „Door locks“ (Блокировка дверей) и нажмите на контроллер.



6. Выберите „Central locking“ (Центральный замок) и нажмите на контроллер.
7. Выберите „Lock button“ (Электронный ключ) и нажмите на контроллер.
8. Выберите в меню пункт:
  - ▷ „All doors“ (Все двери)  
При однократном нажатии кнопки  отпираются все замки автомобиля.
  - ▷ „Driver's door only“ (Только дверь водителя)  
При однократном нажатии кнопки  отпираются только дверь водителя и лючок топливного бака.



Все замки автомобиля отпираются при двукратном нажатии кнопки.

▷ „Convenience“ (Комфортное открывание)

При однократном нажатии кнопки  отпираются все замки автомобиля. при двукратном нажатии на кнопку отпирается центральный замок, и после открывания двери автоматически опускается ее стекло.

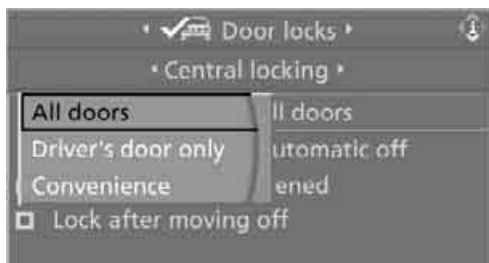

9. Нажмите на контроллер.

Эта настройка сохраняется в памяти для используемого в данный момент ключа.

### Купе: комфортное открывание

Нажмите и удерживайте кнопку . Открываются окна и люк\*.

### Кабриолет: комфортное открывание\*

Нажмите и удерживайте кнопку . Окна и жесткий верх открываются, пока закрыты двери.

При наличии системы комфортного доступа\*: если, находясь на расстоянии не более 4 метров от автомобиля, продолжать удерживать кнопку  нажатой, то после опускания жесткого верха стекла окон снова поднимаются.

 В процессе открывания следите, чтобы никого не прищемило. При отпускании кнопки на ключе процесс открывания сразу прекращается. ◀

### Запирание

Нажмите кнопку  LOCK.

 Не запирайте автомобиль снаружи, если в салоне остались люди, потому

что они не смогут отпереть его изнутри (при некоторых экспортных исполнениях). ◀

### Купе: комфортное закрывание

Нажмите и удерживайте кнопку  LOCK. Окна и люк\* закрываются.

 При закрывании следите за тем, чтобы никого не прищемило. При отпускании кнопки на ключе процесс закрывания сразу прекращается. ◀

### Кабриолет: комфортное закрывание\*

На расстоянии прибл. 4 метров вокруг автомобиля с помощью ключа для комфортного доступа можно закрывать жесткий верх и окна.

Нажмите и удерживайте кнопку  LOCK. Поднимается жесткий верх, и закрываются окна.

 При закрывании следите за тем, чтобы никого не прищемило. При отпускании кнопки на ключе процесс закрывания сразу прекращается. ◀

### Включение освещения салона

При запертом автомобиле нажмите кнопку  LOCK.

С помощью этой функции Вы сможете быстро найти свой автомобиль, например, в подземном гараже.

### Отпирание крышки багажника

Удерживайте кнопку  нажатой примерно 1 секунду.

Крышка багажника приоткрывается, независимо от того, была она заперта или нет.

 При некоторых экспортных исполнениях крышка багажника открывается только после предварительного отпирания автомобиля.



При открывании крышка багажника выдвигается назад и поднимается вверх. Следите, чтобы на ее пути не было помех. Чтобы случайно не перекрыть доступ, не кладите ключ в багажное отделение.

Если крышка багажника была до этого заперта, то после закрывания она снова запирается.

Перед поездкой и после нее проверяйте, не была ли крышка багажника случайно отперта. ◀

## Кабриолет: удобная погрузка багажа\*

Опущенный жесткий верх можно наполовину поднять, чтобы было удобно загружать багажник:

1. Быстро нажмите на клавишу , а затем нажмите повторно в течение одной секунды, пока жесткий верх не остановится в промежуточном положении. После этого крышка багажника приоткрывается.
2. Откройте крышку багажника, поднимите перегородку и уложите багаж.
3. Опустите перегородку вниз до ее фиксации с обеих сторон и закройте крышку багажника.
4. Чтобы снова сложить жесткий верх, нажмите и удерживайте кнопку .

## Программирование сигналов подтверждения

Сигналы подтверждения можно активировать или отключить.

Принципы управления iDrive см. на странице 15.

1. Нажмите кнопку **MENU**.  
Открывается исходное меню.
2. Нажатием на контроллер перейдите в меню .
3. Выберите „Settings“ (Настройки) и нажмите на контроллер.
4. Выберите „Vehicle / Tyres“ (Автомобиль / шины) и нажмите на контроллер.
5. Перейдите в верхнее поле. Поворотом контроллера выберите „Door locks“ (Блокировка дверей) и нажмите на контроллер.

6. Выберите „Confirmation“ (Подтверждение) и нажмите на контроллер.



7. Выберите предпочтительный сигнал.
8. Нажмите на контроллер.  
 отмечает включенный сигнал.

## Помехи

Радиоволны могут создавать помехи работе дистанционного управления. В этом случае Вы можете отпереть или запереть автомобиль, вставив механический ключ в замок двери.

Причиной того, что дистанционное запираение не выполняется, может быть разряженный аккумулятор в ключе. Вставьте этот ключ в замок зажигания на время достаточно продолжительной поездки, чтобы подзарядить его аккумулятор, см. страницу 28. В пульте дистанционного управления с функцией комфортного доступа\* находится элемент питания, который время от времени необходимо заменять, см. страницу 39.

## Открытие и закрытие: с замка двери

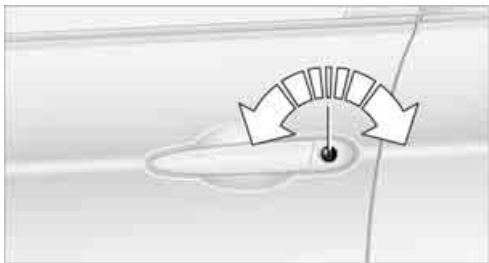

Вы можете сами запрограммировать порядок отпирания автомобиля, см. страницу 30.

**⚠** Не запирайте автомобиль снаружи, если в салоне остались люди, потому что они не смогут отпереть его изнутри (при некоторых экспортных исполнениях). ◀

**▶** При некоторых экспортных исполнениях отпирание автомобиля через дверной замок приводит к срабатыванию сигнализации\*. Чтобы выключить сигнал тревоги, отпирите автомобиль с помощью пульта ДУ, см. страницу 30, или вставьте электронный ключ до упора в замок зажигания. ◀

Подробную информацию о сигнализации см. на странице 36.

### Комфортный режим управления

Стеклоподъемниками и стеклянным люком\* (у купе) или жестким верхом (у кабриолета) можно управлять поворотом ключа в замке двери.

Для этого удерживайте ключ в замке двери в положении или.

**⚠** При закрытии (а также подъеме и опускании жесткого верха) следите за тем, чтобы никого не прищемило. При отпуске ключа все приводы останавливаются. ◀

### Ручное управление

При неисправности электрооборудования дверь водителя можно отпереть или запереть, повернув ключ в замке до соответствующего крайнего положения.

## Открытие и закрытие: из салона



Эта клавиша позволяет при закрытых дверях отпереть и запереть двери и крышку багажника. При этом охранная система не включается и лючок топливного бака не запирается\*.

### Автоматическое запираение

В дополнение к этому программируется порядок запираения автомобиля:

Принципы управления iDrive см. на странице 15.

1. нажмите кнопку **MENU**.  
Открывается исходное меню.
2. Нажатием на контроллер перейдите в меню **i**.
3. Выберите „Settings“ (Настройки) и нажмите на контроллер.
4. Выберите „Vehicle / Tyres“ (Автомобиль / шины) и нажмите на контроллер.
5. Перейдите в верхнее поле. Поворотом контроллера выберите „Door locks“ (Блокировка дверей) и нажмите на контроллер.
6. Выберите „Central locking“ (Центральный замок) и нажмите на контроллер.



7. Выберите в меню нужный пункт:
- ▷ „Relock if no door opened“ (Запереть, если двери не открывались)  
Центральный замок автоматически запирается через короткое время, если ни одна из дверей не была открыта.
  - ▷ „Lock after moving off“ (Запереть после трогания с места)  
Центральный замок автоматически запирается после трогания с места.

8. Нажмите на контроллер.  
 отмечает выбранный вариант.

Эта настройка сохраняется в памяти для используемого в данный момент ключа.

## Отпирание и открытие

- ▷ Отоприте все двери клавишей центрального замка и откройте нужную дверь, потянув за ее ручку над подлокотником.
- ▷ Или дважды потяните за ручку двери: сначала дверь отопрется, а затем – откроется.

## Запирание

- ▷ Заприте все двери с помощью клавиши центрального замка.
- ▷ Или утопите кнопку блокировки одной из дверей. Чтобы случайно не перекрыть водителю доступ в автомобиль, у открытой двери водителя кнопка блокировки не утапливается.

 Оставшиеся в автомобиле люди или животные могут запереть двери изнутри. Пульт дистанционного управления брать с собой при покидании автомобиля, чтобы можно было открыть автомобиль снаружи. ◀

## Крышка багажника

 При открывании крышки багажника следите, чтобы на ее пути не было препятствий. ◀

## Открытие из салона\*

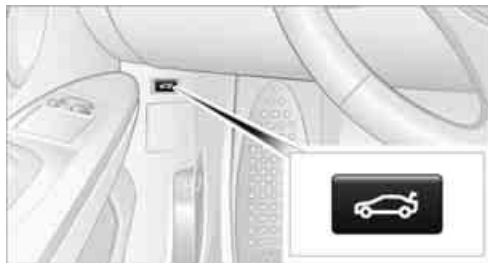

Нажмите клавишу: крышка багажника открывается, если не зафиксирована.

## Открытие снаружи



Нажмите клавишу, см. стрелку, или некоторое время удерживайте нажатой кнопку  на пульте ДУ – крышка багажника приоткроется, и ее можно будет поднять вверх.

 При некоторых экспортных исполнениях крышка багажника открывается с помощью пульта ДУ только после отпирания автомобиля. ◀

## Ручное открытие

Встроенный в пульт ДУ механический ключ, см. страницу 28, подходит к замку крышки багажника.

 Если автомобиль поставлен на сигнализацию, то при открывании крышки багажника ключом срабатывает сигнал тревоги. Выключение сигнала тревоги, см. страницу 36. ◀

## Купе

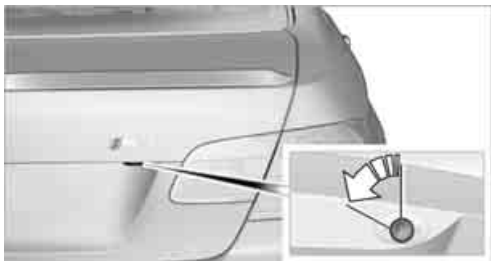

Поверните ключ в замке против часовой стрелки до упора – крышка багажника откроется.

## Кабриолет

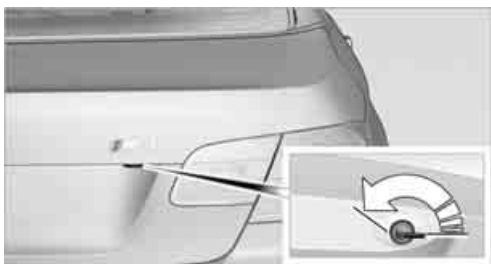

Поверните ключ в замке против часовой стрелки до упора, с переходом за обе точки срабатывания – крышка багажника откроется.

При закрывании крышки багажника может понадобиться больший размах, потому что при неисправности в электрооборудовании ее усилитель не работает.

## Отдельное запирание и отпирание\*

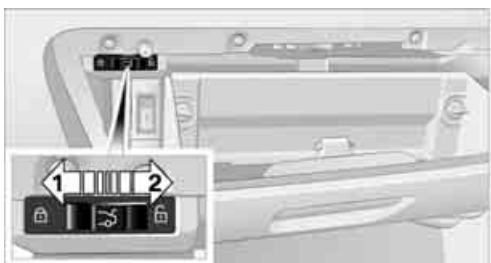

Переключатель находится в перчаточном ящике.

- 1 Запирание крышки багажника
- 2 Отпирание крышки багажника

## Отдельное запирание

Поверните переключатель по направлению стрелки **1**.

Крышка багажника заперта, ее нельзя отпереть центральным замком.

Если при запертом перчаточном ящике передать электронный ключ без интегрированного ключа, то крышку багажника открыть нельзя. Это выигрышно, например, в гостинице. Запирите перчаточный ящик, см. стр. 122.

## Отдельное отпирание

Поверните переключатель по направлению стрелки **2**.

## Аварийное отпирание\*



Потяните за рычажок (находится в багажном отделении) – крышка багажника откроется.

## Подъем

С внутренней стороны крышки багажника есть ручки, которые облегчают ее притягивание.



Во избежание травм при закрывании крышки багажника убедитесь в отсутствии препятствий на ее пути. ◀

## Купе



## Кабриолет

 Чтобы закрыть крышку багажника, ее достаточно лишь слегка прижать, после чего она закроется сама. ◀



## Сигнализация\*

### Принцип действия

Сигнализация реагирует на:

- ▷ открывание дверей салона, капота, крышки багажника
- ▷ движение в салоне автомобиля, см. Система охраны салона на странице 37
- ▷ изменение крена автомобиля, например, при попытке кражи колеса или буксировки
- ▷ прерывание питания от аккумулятора

В зависимости от экспортного исполнения сигнализация может реагировать на несанкционированные действия следующим образом:

- ▷ звуковым сигналом тревоги
- ▷ включением\* аварийной световой сигнализации

## Постановка на сигнализацию и снятие с сигнализации

Постановка на сигнализацию и снятие с нее происходят одновременно с запираем и отпиранием автомобиля путем поворота ключа в замке двери или с помощью дистанционного управления.

Крышку багажника можно открыть и после постановки автомобиля на сигнализацию, нажав на пульте ДУ кнопку , см. страницу 31. После того как крышка багажника будет закрыта, она запрется и сигнализация снова возьмет ее под охрану.

 При некоторых экспортных исполнениях крышка багажника открывается с помощью пульта ДУ только после отпирания автомобиля.

При некоторых экспортных исполнениях отпирание автомобиля поворотом ключа в дверном замке приводит к срабатыванию сигнализации. ◀

## Тревожная сигнализация\*

В случае опасности Вы можете привести в действие сигнализацию:

удерживайте кнопку  нажатой не менее трех секунд.

Выключение тревожной сигнализации: нажмите любую кнопку.

## Выключение сигнала тревоги

- ▷ Отпирание автомобиля с помощью пульта дистанционного управления, см. страницу 30.
- ▷ Вставьте электронный ключ до упора в замок зажигания.

## Сигналы контрольной лампы



- ▶ Контрольная лампа под зеркалом заднего вида в салоне мигает в режиме редких вспышек – автомобиль находится под охраной сигнализации.
- ▶ Контрольная лампа мигает после запираания автомобиля – неплотно закрыты двери салона, капот или крышка багажника. Даже если не принять никаких мер, сигнализация возьмет под охрану остальные объекты автомобиля и через 10 секунд контрольная лампа перейдет в режим редких вспышек. Но система охраны салона и охранный датчик крена останутся выключенными.
- ▶ Контрольная лампа гаснет после отпирания автомобиля – автомобиль никто не тревожил в Ваше отсутствие.
- ▶ После отпирания автомобиля контрольная лампа мигает до тех пор, пока в замок зажигания не будет вставлен ключ, но не более 5 минут – в Ваше отсутствие автомобилем интересовались посторонние.

## Охранный датчик крена

Датчик следит за наклоном кузова автомобиля. Сигнализация реагирует, например, на попытку кражи колеса или буксировки автомобиля.

## Система охраны салона

### Купе

Надежная работа системы возможна только при закрытых окнах и люке\*.

## Кабриолет

Салон контролируется системой до высоты подушек сидений. Поэтому система сигнализации и система охраны салона включаются даже при открытом жестком верхе. Падающие на пол салона объекты, например листья с деревьев, могут вызвать ложное срабатывание сигнализации, см. Предотвращение ложного срабатывания.

## Предотвращение ложного срабатывания

Охранный датчик крена и систему охраны салона можно отключить (только вместе). Это предотвращает ложное срабатывание сигнализации, например, в следующих случаях:

- ▶ автомобиль находится в двухъярусном гараже
- ▶ при транспортировке на поездах, где есть платформа для автомобилей, по морю или на прицепе
- ▶ в автомобиле пришлось оставить животное

## Выключение охранный датчика крена и системы охраны салона

Сразу после запираания автомобиля еще раз нажмите на электронном ключе кнопку  LOCK.

Контрольная лампа загорается на некоторое время, а затем переходит в режим редких вспышек. Охранный датчик крена и система охраны салона остаются выключенными до следующего отпирания/запираания автомобиля.

## Комфортный доступ\*

При наличии этой функции Вы можете получить доступ к управлению автомобилем, не доставая ключ из кармана. Достаточно лишь иметь его при себе. Соответствующий электронный ключ автоматически опознается, когда он находится в непосредственной близости от автомобиля или внутри него.

Функция комфортного доступа позволяет:

- ▷ отпереть и запереть автомобиль
- ▷ независимое отпирание крышки багажника
- ▷ пуск двигателя
- ▷ комфортное закрытие

## Необходимые для работы условия

- ▷ Автомобиль и крышка багажника запираются только в том случае, если электронный ключ находится снаружи.
- ▷ Очередной цикл отпирания/запирания возможен только спустя примерно 2 секунды.
- ▷ Двигатель заводится только тогда, когда электронный ключ находится внутри автомобиля.

## Отличия от обычного дистанционного управления

В целом функция комфортного доступа лишь дублирует функции кнопок пульта дистанционного управления. Поэтому ознакомьтесь сначала с правилами открывания и закрывания, приведенными начиная со страницы 28.

Ниже описываются особенности, которые нужно учитывать при использовании функции комфортного доступа.

- ▷ Задержка открывания или закрывания окон и люка или жесткой крыши может быть вызвана тем, что система проверяет наличие электронного ключа в салоне. При необходимости откройте/закройте окна и люк еще раз. ◀

## Отпирание

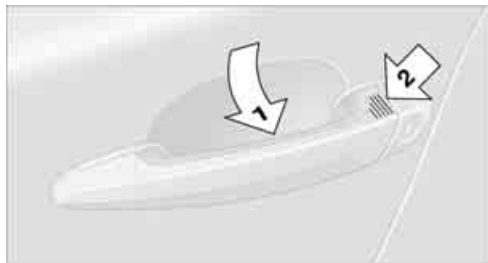

Ладонь должна охватывать ручку двери водителя или переднего пассажира полностью, см. стрелку 1. Это действие соответствует нажатию кнопки .

При обнаружении электронного ключа внутри автомобиля происходит разблокировка рулевого управления, см. страницу 65.

## Запирание

Примерно на 1 секунду приложите палец в точку, отмеченной стрелкой 2. Это действие соответствует нажатию кнопки .

- ▷ Для сбережения ресурса аккумулятора перед запиранием автомобиля не забывайте выключать зажигание и энергопотребители. ◀

## Купе: комфортное закрытие

Чтобы одновременно закрыть окна и люк (комфортное закрытие), держите палец прижатым к точке 2.

## Кабриолет: управление окнами и верхом

При включенной радиоготовности можно открывать и закрывать окна и верх, если электронный ключ находится в салоне автомобиля.

## Независимое отпирание крышки багажника

Нажмите клавишу с наружной стороны крышки багажника. Это действие соответствует нажатию кнопки .



 Если после запертия крышки внутри багажника обнаруживается забытый там электронный ключ, то крышка багажника снова немного приоткрывается. При этом мигает аварийная световая сигнализация и раздается звуковой сигнал\*. ◀

### Включение положения

Нажатием на кнопку запуска/останова можно включить радиоготовность или зажигание, см. стр. 65

 Не нажимайте на педали тормоза и сцепления, иначе заведется двигатель. ◀

### Пуск двигателя

Когда электронный ключ находится в салоне автомобиля, Вы можете завести двигатель или включить зажигание, не вставляя ключ в замок зажигания, см. страницу. 65

### Неисправности

Радиоволны могут создавать помехи работе функции комфортного доступа. В этом случае автомобиль можно отпереть или запереть с помощью пульта ДУ или механического ключа. Чтобы затем завести двигатель, вставьте электронный ключ в замок зажигания.

### Сигнальные лампы

 Сигнальная лампа в комбинации приборов загорается при попытке завести двигатель запуск двигателя невозможен. Электронный ключ не обнаружен в салоне автомобиля или неисправен. Убедитесь, что ключ находится внутри автомобиля. При подозрении на неисправность проверьте ключ на СТОА BMW. Попробуйте вставить в замок зажигания другой ключ.

 Сигнальная лампа в комбинации приборов горит при работающем двигателе система больше не обнаруживает электронный ключ в салоне автомобиля. После выключения двигателя его повторный запуск возможен только в течение 10 секунд.

 В комбинации приборов загорается контрольная лампа и на дисплее управления появляется сообщение: замените в электронном ключе элемент питания.

### Замена элемента питания

В пульте дистанционного управления с функцией комфортного доступа находится элемент питания, который время от времени необходимо заменять.

1. Выньте из пульта дистанционного управления встроенный ключ, см. страницу 28.



2. Снимите крышку.
3. Вставьте новый элемент питания плюсовым полюсом вверх.
4. Закройте крышку.

 Использованный элемент питания сдайте на приемный пункт или СТОА BMW. ◀

### Окна

 Во избежание травм контролируйте процесс закрывания окон от начала до конца. Выходя из автомобиля, всегда берите с собой ключи. Тогда, например, дети не смогут управлять стеклоподъемниками, что уберезет их от случайных травм. ◀

## Купе: открытие и закрытие



- ▷ Нажмите переключатель до точки срабатывания:  
стекло опускается до тех пор, пока Вы не отпустите переключатель.
- ▷ Нажмите переключатель с переходом за точку срабатывания:  
стекло опускается автоматически. Повторное нажатие переключателя останавливает процесс открывания.

Закрывается окно аналогичным образом. Для этого потяните за переключатель.

## Кабриолет: открытие и закрытие

### Отдельно друг от друга



- ▷ Нажмите переключатель до точки срабатывания:  
стекло опускается до тех пор, пока Вы не отпустите переключатель.
- ▷ Нажмите переключатель с переходом за точку срабатывания:  
стекло опускается автоматически. Повторное нажатие переключателя останавливает процесс открывания.

Закрывается окно аналогичным образом. Для этого потяните за переключатель. Задние окна автоматически не закрываются.

### Вместе

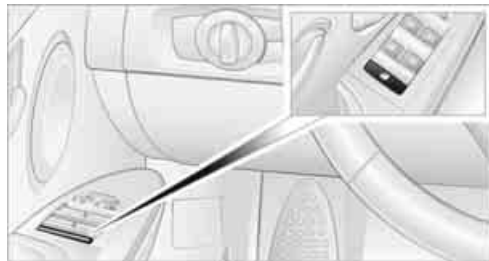

- ▷ Нажмите переключатель до точки срабатывания:  
все стекла опускаются до тех пор, пока Вы не отпустите переключатель.
- ▷ Нажмите переключатель с переходом за точку срабатывания:  
все окна открываются автоматически. Повторное нажатие переключателя останавливает процесс открывания.
- ▷ Потяните переключатель:  
все стекла поднимаются до тех пор, пока Вы не отпустите переключатель.

### После выключения зажигания

Возможность управления стеклоподъемниками при выключенном зажигании или вынудом из замка электронном ключе сохраняется в течение еще 1 минуты.

### Комфортный режим управления

О комфортном управлении с помощью электронного ключа или замка двери см. на стр. 30 или 33. О комфортном открывании при комфортном доступе см. Запирание на стр. 31.

### Защита от травм зажатием

Если при закрытии окна закрывающее усилие превышает определенное значение, процесс закрытия прекращается, и окно снова открывается.

**!** В любом случае следите за тем, чтобы на пути окон не было препятствий, потому что в редких случаях (например, если на пути стекла окажется тонкий предмет) травмозащитная функция может не сработать.

Посторонние предметы в пределах хода стекла могут помешать работе травмозащитной функции, поэтому установка аксессуаров в этом месте запрещена.

Кабриолет: у задних стеклоподъемников травмозащитная функция отсутствует.

Поэтому во избежание травм контролируйте процесс закрывания этих окон особенно внимательно. ◀

### Закрывание без защиты от травм при зажатии

При угрозе извне или отсутствии возможности нормально закрыть окно по причине его обледенения, можно поступить следующим образом:

1. Потяните переключатель с переходом за точку срабатывания и удерживайте его в этом положении. Ограничивается защита от травм при зажатии, и окно открывается незначительно, если сила закрытия превышает определенное значение.
2. В течение следующих 4 секунд еще раз потяните переключатель с переходом за точку срабатывания и удерживайте его в этом положении. Окно закрывается без защиты от травм при зажатии.

### Купе: стеклянный люк\* с электроприводом

**!** Во избежание травм контролируйте процесс закрывания люка от начала до конца!

Выходя из автомобиля, всегда берите с собой ключи. Тогда, например, дети не смогут управлять люком, что уберет их от случайных травм. ◀



### Приподнимание крышки

Нажмите на переключатель.

- ▷ Если крышка люка была закрыта, то она приподнимается, а ее сдвижная панель немного отодвигается.
- ▷ Если крышка была открыта, то она автоматически устанавливается в приподнятое положение. Сдвижная панель остается полностью открытой.

### Открытие и закрывание

- ▷ Сдвиньте переключатель назад до точки срабатывания. Крышка люка и сдвижная панель открываются, пока вы удерживаете переключатель в этом положении.
- ▷ Сдвиньте переключатель назад с переходом за точку срабатывания. Крышка люка и сдвижная панель открываются автоматически. Повторное нажатие переключателя останавливает процесс открывания.

Закрывается люк аналогичным образом, но только переключатель нужно сдвинуть вперед. Сдвижная панель остается открытой, и ее нужно закрыть рукой.

О комфортном управлении с помощью электронного ключа или замка двери см. на стр. 30 или 33. О комфортном закрывании при комфортном доступе см. Запирание на стр. 31.

### После выключения зажигания

Возможность управления люком при выключенном зажигании или вынутом из замка электронном ключе сохраняется в течение еще 1 минуты.

## Травмозащитная функция

Если в процессе закрывания крышка люка, пройдя половину пути, натолкнется на препятствие, то она остановится и приоткроется. То же самое происходит при закрывании крышки из приподнятого положения.

 В любом случае следите за тем, чтобы на пути крышки люка не было препятствий, потому что в редких случаях (например, если на пути крышки окажется тонкий предмет) травмозащитная функция может не сработать. ◀

## Закрывание без защиты от травм при зажатии

При угрозе извне сдвиньте переключатель вперед с переходом за точку срабатывания. Люк закрывается при полностью отключенной травмозащитной функции.

## После перерыва в электроснабжении

После перерыва в электроснабжении стеклянный люк может перестать реагировать на нажатие клавиш. В этом случае систему необходимо инициализировать. Для этого обратитесь на СТОА BMW.

## Закрывание вручную\*

При неисправности электрооборудования люк можно привести в действие вручную:

1. С помощью отвертки из комплекта шоферского инструмента, см. страницу 228, подденьте за передний край и открепите накладку ламп освещения салона.



2. С обеих сторон отожмите защелки, вставив отвертку в соответствующую выемку.



3. Снимите клавишную панель.
4. Отсоедините разъем электродвигателя. Перемещать крышку вручную теперь станет легче.

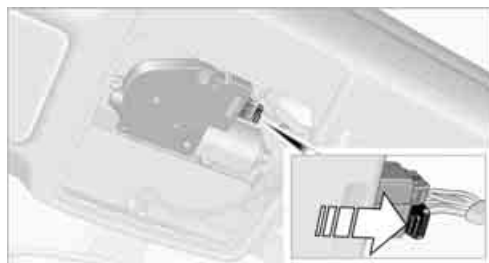

5. Вставьте шестигранный ключ\* из комплекта шоферского инструмента, см. стр. 228, в предусмотренное отверстие. Переместите крышку люка в необходимом направлении, вращая ключ.

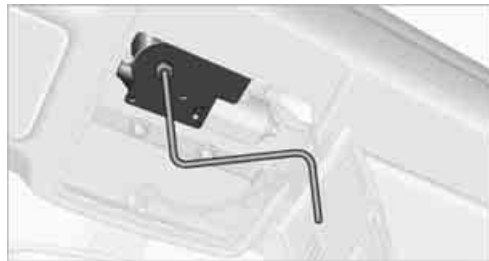

6. Установите на место клавишную панель и накладку ламп освещения салона.

## Кабриолет: жесткий верх

Жесткий верх сочетает в себе надежную защиту от непогоды с простотой и удобством в управлении.

Чтобы автомобиль доставлял Вам только радость, прислушайтесь к нескольким полезным советам:

- ▶ оставлять автомобиль без присмотра рекомендуется с поднятым жестким верхом. Поднятый жесткий верх не только предохраняет салон от непредсказуемых капризов погоды, но и создает определенную защиту от воров. Тем не менее, даже при поднятом жестком верхе храните ценные вещи в запертом багажном отделении.
- ▶ не устанавливайте на жестком верхе никаких багажных систем (особенно с магнитным креплением).
- ▶ не устанавливайте на крышке багажника никаких багажных систем (особенно с магнитным креплением).
- ▶ при работе привода жесткого верха крышка багажника выдвигается назад и поднимается вверх. Поэтому перед включением привода жесткого верха проверьте, чтобы позади автомобиля имелось достаточное свободное пространство (особенно при использовании кронштейна на тягово-сцепном устройстве и когда автомобиль зажат в узком пространстве).
- ▶ при опускании сырого жесткого верха (например, после дождя) в багажник может попасть стекающая с него вода. Поэтому, если Вы не хотите, чтобы какие-то вещи намокли или запачкались, сначала выньте их из багажника.

 Ничего не кладите на жесткий верх и крышку багажника, иначе при включении привода жесткого верха оставленные предметы могут упасть и при этом кого-нибудь поранить или что-нибудь повредить.

Ни в коем случае не включайте привод жесткого верха при выдвинутых защитных

дугах.

Движение при незавершенном процессе подъема или опускания жесткого верха опасно!

Не касайтесь механизма жесткого верха, когда он находится в процессе подъема или опускания. Детей держите подальше от жесткого верха и за пределами его хода. ◀

 При температуре ниже  $-10^{\circ}\text{C}$  привод жесткого верха не включается. На дисплее управления высвечивается сообщение. ◀

 Жесткий верх опускается и поднимается только при стоящем на месте автомобиле. Во избежание повреждений начинайте движение не раньше, чем жесткий верх займет крайнее положение. ◀

### Перед опусканием или подъемом

- ▶ Соблюдайте приведенные выше правила техники безопасности.
- ▶ Убедитесь, что перегородка багажника опущена и зафиксирована с обеих сторон, см. страницу 126, иначе жесткий верх не опустится.
- ▶ Проверьте, чтобы ничего не лежало на перегородке багажника или рядом с ней и левый ящик в багажнике был закрыт.
- ▶ Соблюдайте максимальную высоту груза под перегородкой багажника, см. наклейку с отметкой высоты в багажнике.
- ▶ Убедитесь, что крышка багажника закрыта.
- ▶ Автомобиль должен стоять по возможности прямо. При слишком большом крене горит контрольная лампа.

### Опускание и подъем

Ключ зажигания в положении или выше (см. страницу 65), автомобиль стоит на месте:

 Для сохранения ресурса аккумулятора включайте привод жесткого верха только при работающем двигателе. Перед закрыванием жесткого верха снимите

возможные посторонние предметы с рамы лобового стекла, в противном случае закрытию можно помешать. ◀



**1** Потяните переключатель опускание жесткого верха  
Переключатель нажат: подъем складного верха

**2** Светодиоды

▶ При задействовании переключателя управления жестким верхом боковые стекла немного опускаются. ◀

Если удерживать переключатель после того, как светодиод **2** погас, стекла снова поднимутся.

## Светодиоды

Сигналы светодиода дублируются сообщениями на дисплее управления, а иногда и звуковым сигналом.

- ▶ Во время работы привода жесткого верха горит левый зеленый светодиод. После полного завершения процесса опускания или подъема светодиод гаснет.
- ▶ Если после отпускания переключателя мигает правый красный светодиод, то это означает, что процесс опускания или подъема еще не завершен.
- ▶ Если при нажатом переключателе горит правый красный светодиод, то это означает, что поднята перегородка багажника или не закрыта крышка багажника, или кузов автомобиля имеет слишком большой крен, или возникла неисправность. Привод жесткого верха в этом случае не работает.

## Прерывание

Жесткий верх останавливается, как только отпускается переключатель управления. Возобновить перемещение жесткого верха в требуемом направлении можно с помощью переключателя.

⚠ Не полностью опущенный или поднятый жесткий верх представляет собой опасность.

Многokrатное прерывание и возобновление процесса подъема жесткого верха может привести к повреждению его привода. ◀

▶ При не полностью опущенном или поднятом жестком верхе не открывается крышка багажника и не работают стеклоподъемники. ◀

## Комфортное управление с помощью пульта ДУ или поворотом ключа в замке двери

См. страницы **31** и **33**.

## Ветрозащитная стенка\*

Ветрозащитная стенка значительно снижает циркуляцию воздуха в салоне при опущенном жестком верхе и этим обеспечивает комфорт при движении на высокой скорости.

## Установка

Ветрозащитная стенка находится в багажнике. На ее чехле имеется краткое руководство по эксплуатации.

1. Расчехлите и разложите ветрозащитную стенку, см. стрелки **1**.

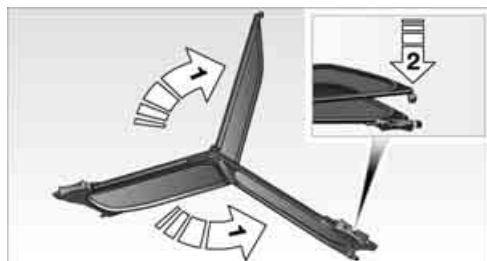

- Сожмите верхнюю и нижнюю часть ветрозащитной стенки до фиксации, см. стрелку 2.

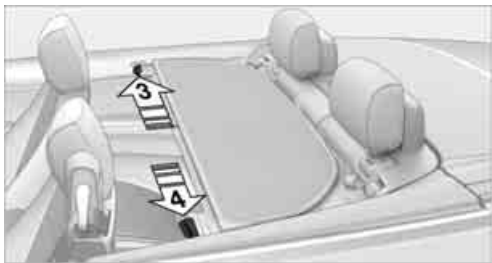

- Вставьте штырек 3 в отверстие с правой стороны до фиксации. Если отверстия закрыты заглушками, удалите их.
- Вставьте штырек 4 в отверстие с левой стороны до фиксации.



- Поверните ручку по стрелке 5 до первого храпового останова, чтобы закрепить правый штырек.
- Поверните ручку по стрелке 6 до отметки , чтобы закрепить левый штырек.
- Поднимите верхнюю часть ветрозащитной стенки.

**⚠** При установленной ветрозащитной стенке: если Вы собираетесь сдвинуть переднее сиденье в крайнее заднее положение, то не наклоняйте его спинку далеко назад, иначе Вы рискуете повредить ветрозащитную стенку. ◀

**⚠** Поворачивайте руку только в пределах между двумя отметками, иначе может быть поврежден трос внутри ветрозащитной стенки. ◀

## Снятие

Демонтаж осуществляется в обратной последовательности.

Закройте отверстия, в которых была установлена ветрозащитная стенка, предусмотренными для этого заглушками.

## Складывание





Сдвиньте красный рычажок к середине и сложите половины ветрозащитной стенки вместе.

## Перевозка груза

Ветрозащитная стенка не является препятствием для перевозки груза на заднем сиденье.

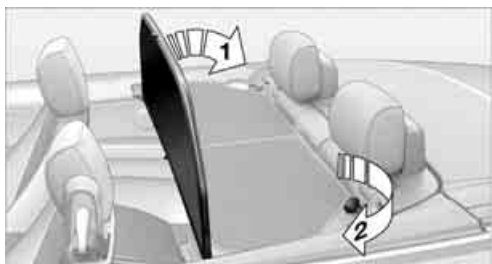
- Опустите все стекла.
- Опустите верхнюю часть ветрозащитной стенки, см. стрелку 1.



3. Поверните ручку в положение , см. стрелку 2.



Поверните обе части ветрозащитной стенки вперед и прислоните их к передним сиденьям, см. стрелку 3.

Если опустить спинку сиденья, см. страницу 127, то это позволит уберечь обивку сидений или воспользоваться крючками для сумок.



## Правильная посадка на сиденье

Чтобы при поездке Ваши мышцы не напрягались и не уставали, очень важно принять правильную позу на сиденье. От правильной позы во многом зависит защитное действие подголовников, ремней и подушек безопасности при аварии. Чтобы не допустить снижения эффективности систем безопасности, следуйте приведенным ниже рекомендациям.

Дополнительные указания по перевозке детей см. на странице 60.

### Надувные подушки безопасности

 Располагайтесь на сиденье так, чтобы до подушек безопасности оставалось достаточное расстояние. Держите рулевое колесо только за обод, в точках, соответствующих трем и девяти часам на циферблате. Этим Вы убережете кисти рук и предплечья в случае срабатывания подушки безопасности.

Пространство между сидящим и его подушками безопасности должно оставаться свободным (здесь не должно быть ни людей, ни животных, ни каких-либо предметов). Не используйте крышку фронтальной подушки безопасности переднего пассажира в качестве полки. Следите, чтобы пассажир на переднем сиденье не упирался ногами в панель приборов. Иначе при срабатывании фронтальной подушки безопасности он может получить травму конечностей. Не позволяйте пассажирам прислоняться головой к боковым и головным подушкам безопасности, иначе сработавшие подушки безопасности могут нанести им травмы. ◀

Даже при соблюдении всех указаний в некоторых случаях подушки безопасности способны нанести травмы. Шум срабатывания подушек безопасности может ненадолго оглушить чутко реагирующих людей.

О местонахождении надувных подушек безопасности и другие указания см. на странице 103.

### Подголовники

Правильно отрегулированный подголовник снижает риск травмирования шейного отдела позвоночника в случае аварии.

 Отрегулируйте подголовник так, чтобы его середина находилась примерно на уровне ушей, в противном случае возрастает риск получения травм при возникновении ДТП. ◀

О подголовниках см. на странице 49.

### Ремни безопасности

Перед началом любой поездки все сидящие в автомобиле должны пристегнуть свои ремни безопасности. Надувные подушки безопасности только дополняют ремни, повышая общий уровень защиты, но не заменяют их.

 Одним ремнем безопасности должен пристегиваться только один человек. Запрещается перевозить детей, даже грудных, на коленях. Проверьте, чтобы поясная лямка охватывала верхнюю часть бедер, а не давила на живот. Не допускайте, чтобы ремень обхватывал шею, терся об острые кромки или был пережат. Следите, чтобы под ремнем не оказалось твердых или бьющихся предметов. Лента ремня должна как можно плотнее, без перекручивания и с хорошим натягом прилегать к телу, охватывая плечо и верхнюю часть бедер, иначе при лобовом столкновении поясная лямка может соскользнуть по бедрам, что чревато травмами в паху. Старайтесь не надевать толстую одежду и время от времени подтягивайте ремень в области груди. ◀

Ремни безопасности см. на странице 52.

## Сиденья

### Меры предосторожности

**⚠** Не регулируйте сиденье водителя на ходу. Неожиданное смещение сиденья может привести к потере контроля над автомобилем и стать причиной аварии. Не разрешайте пассажиру на переднем сиденье ездить с сильно откинутой назад спинкой и не делайте этого сами, чтобы при аварии не соскользнуть под ремень безопасности. ◀

Соблюдайте указания, касающиеся регулировки высоты подголовников (страница 49) и поврежденных ремней безопасности (страница 53).

### Ручная регулировка

**⚠** Чтобы не подвергать себя опасности, соблюдайте указания по регулировке (см. выше). ◀

### Подколенная опора



Потяните за рычажок и сдвиньте подколенную опору в удобное положение.

### Регулировка с помощью электроприводов

**⚠** Чтобы не подвергать себя опасности, соблюдайте указания по регулировке на странице 48. ◀

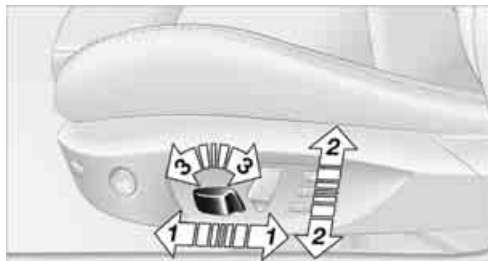

- 1 Продольная регулировка сиденья
- 2 Регулировка сиденья по высоте
- 3 Регулировка наклона подушки



- 4 Регулировка спинки

Подголовники регулируются вручную, см. Подголовники ниже.

### Регулировка поясничной опоры\*



Контур спинки сиденья может изменяться и принимать очертания, позволяющие оптимально поддерживать изгиб (лордозу) поясничного отдела позвоночника.

Наличие опоры у верхней части таза и позвоночника позволяет принять прямую и ненапряженную позу.

- ▷ Увеличение или уменьшение выпуклости контура спинки: стрелка вперед или назад.

- ▷ Увеличение выпуклости вверху или внизу: стрелка вверх или вниз.

### Ширина спинки сиденья\*



Для того чтобы настроить ширину спинки сиденья под свои потребности, можно воспользоваться боковыми элементами.

Нажмите на переключатель рядом с передним или задним краем. Ширина спинки сиденья уменьшится или увеличится.

### Регулировка в продольном направлении снаружи/сзади

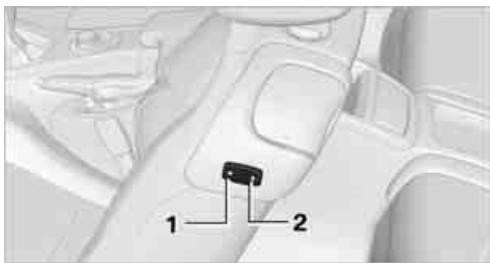

Чтобы отрегулировать передние сиденья в продольном направлении, находясь снаружи или сидя на заднем сиденье, нажмите при открытых дверях на передний **1** или задний **2** край клавиши.

### Подголовники

Правильно отрегулированный подголовник снижает риск травмирования шейного отдела позвоночника в случае аварии.

**⚠** Отрегулируйте подголовник так, чтобы его середина находилась примерно на уровне ушей. Снимайте подголовники

только при незанятых сиденьях и возвращайте их на место перед тем, как посадить пассажиров, в противном случае подголовники не имеют защитного эффекта. ◀

### Передние сиденья

#### Купе: регулировка по высоте

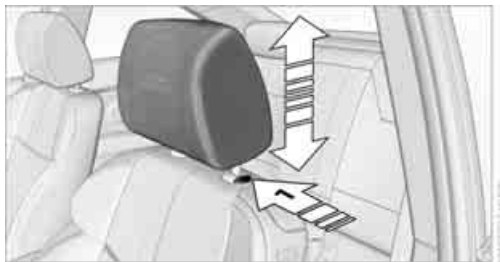

- ▷ Выше: вытяните подголовник.
- ▷ Ниже: нажмите кнопку, см. стрелку **1**, и утопите подголовник.

#### Купе: снятие

1. Вытяните подголовник вверх до упора.
2. Нажмите кнопку, см. стрелку **1**, и снимите подголовник.

#### Кабриолет: регулировка по высоте

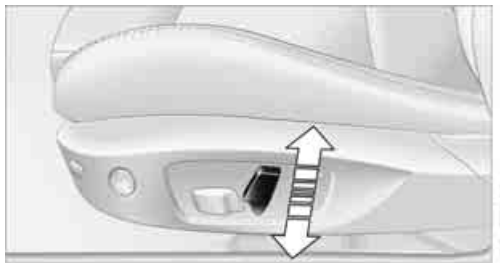

- ▷ Выше: нажмите клавишу вверх.
- ▷ Ниже: нажмите клавишу вниз.

## Купе: задние подголовники

### Регулировка по высоте

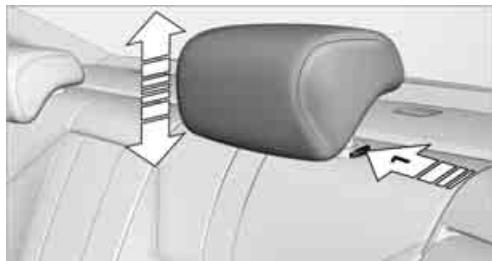

- ▷ Выше: вытяните подголовник.
- ▷ Ниже: нажмите кнопку, см. стрелку 1, и утопите подголовник.

### Снятие

1. Вытяните подголовник вверх до упора.
2. Нажмите кнопку, см. стрелку 1, слегка откиньте вперед спинку и снимите подголовник.

 Снимайте подголовники только при незанятых сиденьях. Прежде чем посадить пассажиров, снова установите подголовники. ◀

## Посадка на задние сиденья

### Купе

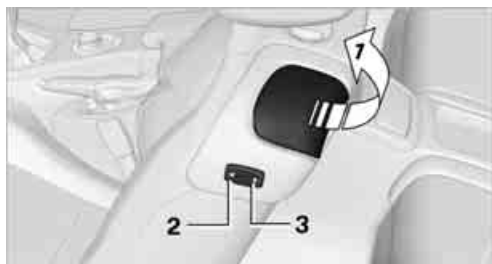

### Кабриолет

 Сигнальная лампа: лампа горит при незаблокированной спинке сиденья. На дисплее управления высвечивается сообщение.

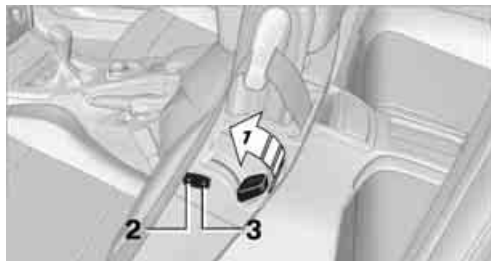

### Облегчение посадки

Посадку облегчает функция запоминания положения сиденья в продольном направлении и угла наклона спинки.

1. Потяните рычажок 1 вверх и откиньте спинку вперед.
2. Нажмите на передний край клавиши 2 и удерживайте его нажатым до тех пор, пока сиденье не займет нужное положение.

### Возврат в прежнее положение

Нажмите на задний край клавиши 3 и удерживайте его нажатым до тех пор, пока сиденье и его спинка не займут прежнее положение. Если отпустить клавишу раньше времени, то сиденье остановится в промежуточном положении.

 Отодвигаясь вместе с сиденьем назад, убедитесь в том, что пространство за сиденьем свободно.

В целях безопасности застопорите оба сиденья и их спинки перед началом движения, иначе при езде они могут неожиданно сместиться и привести к ДТП. ◀

## Обогрев сидений\*



С каждым нажатием клавиши включается следующий температурный режим. При самой высокой температуре горят три светодиода.

Выключение: нажмите и некоторое время удерживайте клавишу.

Если остановка длилась не более 15 минут, то при возобновлении движения автоматически включается прежний температурный режим обогрева сидений.

При необходимости температура уменьшается вплоть до выключения для сбережения ресурса аккумулятора. СД продолжают гореть.

## Память положений сиденья и зеркал

Вы можете запрограммировать два различных положения для сиденья водителя и наружных зеркал.

Регулировки ширины спинки сиденья и положения поясничной опоры в памяти не сохраняются.

## Программирование положений

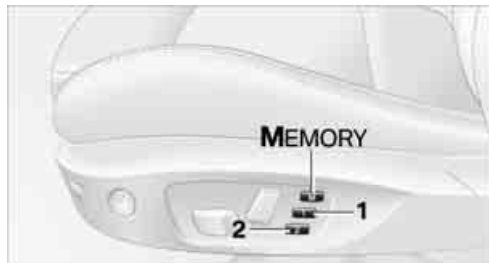

1. Включите положение или зажигание, см. страницу 65.
2. Отрегулируйте положение сиденья и зеркал по своему желанию.
3. Нажмите кнопку **M**. В ней загорится светодиод.
4. Нажмите одну из клавиш памяти (**1** или **2**): светодиод погаснет.

Данные о положениях сиденья водителя и наружных зеркал сохраняются для используемого в данный момент ключа.

## Выбор положения

 Не обращайтесь к функции памяти на ходу. Неожиданное смещение сиденья может привести к аварии. ◀

### Функция

1. Отперев дверь водителя, откройте ее и включите положение, см. страницу 65.
2. Нажмите на клавишу памяти **1** или **2**.

Нажатие любой из клавиш регулировки сиденья или памяти тут же прерывает текущий процесс регулировки.

### Безопасная функция

1. Закройте дверь водителя и включите или выключите зажигание, см. страницу 65.
2. Нажмите и удерживайте клавишу памяти **1** или **2** до тех пор, пока процесс регулировки не завершится.

Если клавиша **M** была нажата случайно, нажмите ее снова – светодиод погаснет.

## Восстановление запрограммированного положения с помощью дистанционного управления

Данные о последнем положении сиденья водителя записываются в память используемого в это время ключа.

Вы можете сами определить, когда эти положения должны восстанавливаться.

- ▷ При отпирании автомобиля.
- ▷ При открывании двери водителя.

**⚠** Прежде чем воспользоваться этой функцией, убедитесь, что пространство за сиденьем водителя свободно. Иначе откатывающееся назад сиденье может причинить травмы сидящим сзади пассажирам или повредить находящееся там имущество. ◀

Нажатие любой из клавиш регулировки сиденья или памяти тут же прерывает текущий процесс регулировки.

## Включение автоматической функции

Принципы управления iDrive см. на странице 15.

1. Нажмите клавишу **MENU**  
Открывается исходное меню.
2. Нажатием на контроллер перейдите в меню **i**.
3. Выберите „Settings“ (Настройки) и нажмите на контроллер.
4. Выберите „Vehicle / Tyres“ (Автомобиль/шины) и нажмите на контроллер.
5. Перейдите в верхнее поле. Поворотом контроллера выберите „Door locks“ (Блокировка дверей) и нажмите на контроллер.

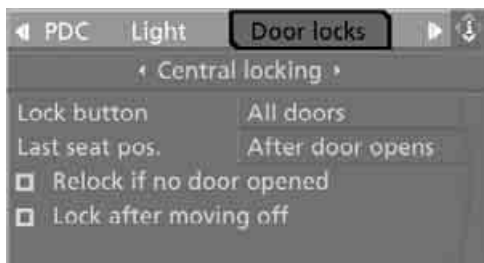

6. Выберите „Central locking“ (Центральный замок) и нажмите на контроллер.
7. Выберите „Last seat pos.“ (Последнее положение) и нажмите на контроллер.
8. Выберите „After unlocking“ (После отпирания) или „After door opens“ (После открывания двери).

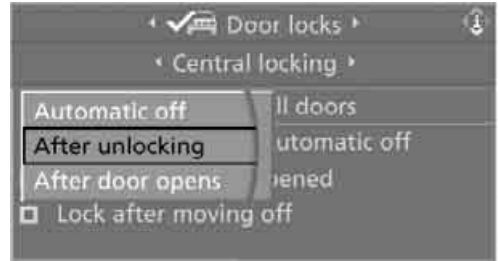

9. Нажмите на контроллер.

## Выключение автоматической функции

Выберите „Automatic off“ (Выключить автоматику) и нажмите на контроллер.

## Ремень безопасности

**⚠** Чтобы не подвергать себя опасности, соблюдайте указания по регулировке на странице 48. ◀

Перед началом любой поездки все сидящие в автомобиле должны пристегнуть свои ремни безопасности. Надувные подушки безопасности только дополняют ремни, повышая общий уровень защиты, но не заменяют их.



## Пристегивание

Замок ремня должен запереться со слышимым щелчком.

Если сиденье отрегулировано правильно, то верхняя точка крепления ремня подходит для взрослых людей любого роста, см. страницу 48.

## Отстегивание

1. Придержите ремень рукой.
2. Нажмите красную кнопку на замке.
3. Заправьте ремень во втягивающее устройство.

## Напоминание о непристегнутых передних ремнях



Загорается контрольная лампа, раздается звуковой сигнал – на дисплее управления высветилось сообщение проверьте, хорошо ли пристегнуты ремни безопасности.

Предупреждающий сигнал подается, когда не пристегнут ремень безопасности водителя. Сигнал может также подаваться при скорости более 8 км/ч, если не пристегнут ремень безопасности переднего пассажира, на его сиденье лежит груз или сидящие впереди отстегнули свои ремни безопасности.

## Поврежденные ремни безопасности



Ремни безопасности после аварии или повреждения: необходимо заменить ремни безопасности, включая преднатяжители ремней и системы безопасности для детей, и проверить их крепления. Эти работы должны проводиться

только в сервисном центре BMW, в противном случае не гарантируется исправная работа этих защитных устройств. ◀

## Купе: устройство подачи ремня безопасности

### Принцип действия

Устройство автоматической подачи ремня облегчает пристегивание ремнем безопасности. После закрывания двери и включения радиоготовности или зажигания автоматически выдвигается устройство подачи ремня и для удобного пристегивания держит наготове ремень безопасности. После пристегивания устройство возвращается в исходное положение.



Если ремень не был пристегнут, устройство подачи возвращается в исходное положение:

- ▷ по истечении одной минуты
- ▷ при открывании соответствующей двери
- ▷ при трогании с места

После закрытия соответствующей двери устройство подачи снова выдвигается при условии, что включено положение или зажигание.

## Сиденье переднего пассажира

Устройство подачи ремня выдвигается только при занятом сиденье и после закрытия двери переднего пассажира.

## Травмозащитная функция

Если при выдвижении или движении устройство подачи ремня встречает сопротивление, то немного возвращается в противоположном направлении и останавливается в этом положении. Для того

чтобы снова активировать устройство подачи ремня: откройте и закройте дверь или выключите и включите зажигание.

**⚠** Несмотря на наличие травмозащитной функции следите за тем, чтобы область движения устройства подачи ремня была свободной, иначе в крайних случаях прерывание не гарантируется. ◀

## Зеркала

### Наружные зеркала заднего вида

Участки по краям зеркала обеспечивают больший обзор\*, нежели его центральная часть. В результате увеличивается угол заднего обзора и уменьшается так называемая зона.

**⚠** Отражающиеся в зеркале объекты в действительности находятся ближе, чем Вам кажется. В целях безопасности не стоит оценивать расстояние до движущихся позади транспортных средств, наблюдая за ними в зеркале. ◀

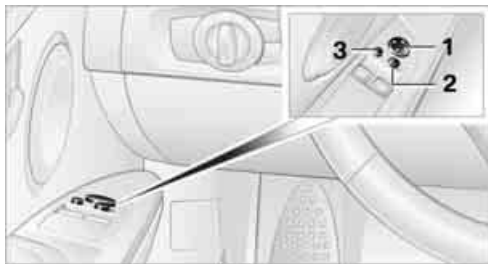

- 1 Регулировка
- 2 Переключатель выбора зеркала; выключатель автоматiki установки зеркала в парковочное положение\*
- 3 Складывание и разведение зеркал\*

Текущее положение наружных зеркал запоминается для используемого в данный момент электронного ключа и автоматически восстанавливается при отпирании автомобиля тем же ключом.

### Ручная регулировка

Положение зеркала можно отрегулировать вручную посредством надавливания на его края.

### Складывание и разведение зеркал\*

Нажатиями на клавишу **3** Вы можете попеременно то складывать, то разводить зеркала при скорости движения автомобиля не более 20 км/ч. Это может пригодиться, например, на узких улицах или когда нужно привести в исходное положение отведенные вручную зеркала. Сложенные зеркала автоматически разводятся после превышения скорости 40 км/ч.

**⚠** Во избежание повреждений перед заездом на автоматическую моечную линию сложите зеркала вручную или с помощью клавиши **3**, чтобы уменьшить габариты автомобиля. ◀

### Автоматический обогрев

При работающем двигателе или включенном зажигании обогрев обоих наружных зеркал включается автоматически в зависимости от температуры окружающей среды.

### Наклон вниз зеркала на стороне переднего пассажира – автоматическая установка в парковочное положение\*

#### Включение

1. Сдвиньте переключатель в положение **1** (зеркало водителя).

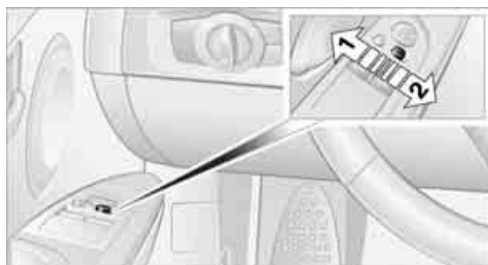

2. Включите передачу заднего хода или установите рычаг селектора в положение R.



Зеркало на стороне переднего пассажира немного наклоняется вниз. Благодаря этому, в поле зрения водителя попадает прилегающая к автомобилю территория, что позволяет ему видеть кромку бордюрного камня.

### Отключение

Сдвиньте переключатель в положение 2 (зеркало переднего пассажира).

### Внутренние и наружные зеркала заднего вида\* с автоматическим затемнением

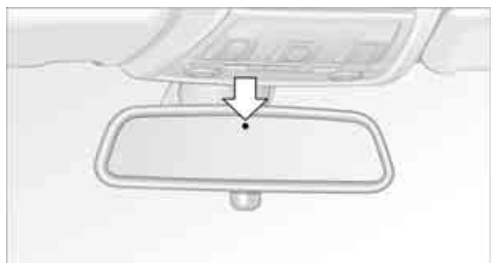

Автоматическим затемнением\* зеркал заднего вида управляют два фотоэлемента, встроенные во внутреннее зеркало. Один фотоэлемент находится в рамке зеркала, см. стрелку, а другой – с тыльной стороны зеркала.

Для безупречной работы этой функции важно не заслонять фотоэлементы (в том числе наклейками и виньетками) и содержать их в чистоте.

## Рулевое колесо

### Регулировка

 В целях безопасности не регулируйте рулевое колесо на ходу. ◀



1. Опустите вниз рычажок.
2. Отрегулируйте вылет и высоту рулевого колеса.
3. Верните рычажок в исходное положение.

 Чтобы не повредить механизм, возвращайте рычажок в исходное положение без усилия. ◀

### Электрическая блокировка рулевого управления

Рулевое колесо разблокируется и блокируется автоматически, когда электронный ключ вставляется в замок зажигания и вынимается из него, см. страницу 65.

### Программируемые клавиши на рулевом колесе

В зависимости от комплектации можно индивидуально запрограммировать одну или две клавиши:



Эта настройка сохраняется в памяти для используемого в данный момент ключа.

Принципы управления iDrive см. на странице 15.

1. Нажмите клавишу **MENU**  
Открывается исходное меню.
2. Нажатием на контроллер перейдите в меню **i**.
3. Выберите „Settings“ (Настройки) и нажмите на контроллер.



4. Выберите „Steering wheel buttons“ (Клавиши на рулевом колесе) и нажмите на контроллер.

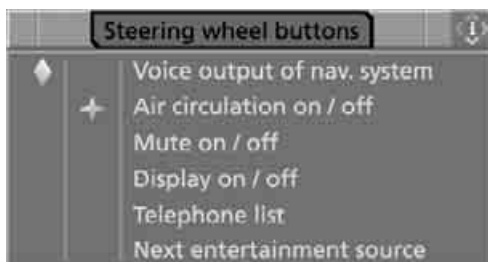

На дисплее появляется список различных функций:

- ▷ „Voice output of nav. system“  
Голосовое оповещение системой навигации\*
- ▷ „Air circulation on / off“  
Вы можете перекрыть подачу наружного воздуха, см. подглаву на странице 115
- ▷ „Mute on / off“  
Выключение звука аудиоаппаратуры
- ▷ „Display on / off“  
Включение и выключение дисплея управления
- ▷ „Telephone list“\*  
Показ (удаление с дисплея) списка

номеров, который высвечивался на дисплее в последний раз

- ▷ „Next entertainment source“  
(Следующее устройство)  
Смена проигрывателя
5. Выберите функцию и нажмите на контроллер.
  6. При наличии двух программируемых клавиш: выберите клавишу и нажмите на контроллер.

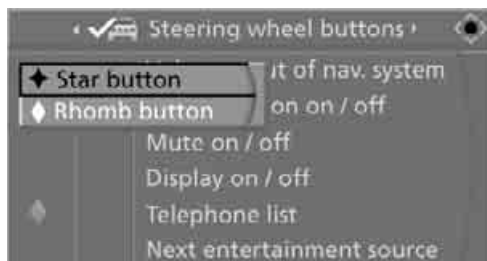

## Управление функцией

Быстро нажмите на рулевом колесе клавишу.

Если Вы запрограммировали „Voice output of nav. system“ (Голосовое оповещение системой навигации) на одну клавишу:

- ▷ включение и выключение голосового оповещения:  
продолжительное нажатие клавиши.
- ▷ повтор последнего объявления:  
краткое нажатие клавиши.
- ▷ прерывание объявления:  
краткое нажатие клавиши.

## MDrive\*

С помощью MDrive можно сконфигурировать несколько индивидуальных настроек Вашего автомобиля на дисплее управления и активировать клавишей  на рулевом колесе.

## Конфигурация настроек

При включенном зажигании Вы можете установить MDrive на дисплее управления.

Принципы управления iDrive см. на странице 15.

1. Нажмите клавишу **MENU**  
Открывается исходное меню.



2. Нажатием на контроллер перейдите в меню **i**.
3. Выберите „M settings“ (Настройки M) и нажмите на контроллер.
4. Выберите „MDrive“ и нажмите на контроллер.



Отображаются функции, которыми обладает MDrive:

- ▷ „M DKG Drivelogic“  
M коробка передач с двухдисковым сцеплением с технологией Drivelogic: режимы переключения и программы движения Drivelogic, см. стр. 71
- ▷ „EDC“  
программы электронного контроля амортизации EDC\*, см. стр. 99
- ▷ „DSC“  
система динамического контроля

стабильности и динамический режим M, см. стр. 98

- ▷ „POWER“  
программы контроля динамики двигателя M, см. стр. 74
- ▷ „Servotronic“  
программы Servotronic, см. стр. 102
- ▷ „Shift lights“  
световая отсечка по оборотам, см. стр. 72

Все настройки MDrive можно сбросить на стандартные значения:

- ▷ „Reset to default“ (Восстановить систему)
5. Выберите нужную функцию.



6. Нажмите на контроллер.
7. Для выбора нужной настройки поверните контроллер.



„Unchanged“ (Неизменно) сохраняет текущую настройку, произведенную вне MDrive.



8. Нажмите на контроллер.  
Эта настройка сохраняется в памяти для используемого в данный момент ключа.

## Активация настроек

Нажмите на рулевом колесе клавишу .

 Контрольная лампа в комбинации приборов горит. Активны настройки, произведенные на дисплее управления, для функций, имеющихся в MDrive.

Повторное нажатие на клавишу отключает MDrive.

 Если после нажатия на клавишу контрольная лампа мигает, значит, MDrive не среагировал, так как антиблокировочная система (ABS) или система динамического контроля устойчивости (DSC) как раз регулируют устойчивость автомобиля. Нажмите на клавишу  еще раз, когда контрольная лампа перестанет мигать. ◀

При активированном MDrive можно также изменять отдельные настройки вне MDrive, например, с помощью клавиш на центральной консоли. Для того чтобы снова активировать все настройки для MDrive, произведенные на дисплее управления: нажмите клавишу  дважды.

## Настройки, зависящие от ключа

Для использующегося в настоящий момент ключа можно установить предпочтительную программу контроля динамики двигателя M и электронного контроля амортизации EDC. Эти предварительные настройки запрашиваются при запуске двигателя.

Принципы управления iDrive см. на странице 15.

1. Нажмите клавишу **MENU**.  
Открывается исходное меню.



2. Нажатием на контроллер перейдите в меню **i**.
3. Выберите „M settings“ (Настройки M) и нажмите на контроллер.
4. Выберите „Key settings“ (Настройки, зависящие от ключа) и нажмите на контроллер.



Отображаются возможные функции:

- ▷ „POWER“  
программы контроля динамики двигателя M, см. стр. 74
- ▷ „EDC“  
программы электронного контроля амортизации\*, см. стр. 99
- ▷ „Shift lights“  
световая отсечка по оборотам, см. стр. 72

5. Выберите нужную функцию.



6. Нажмите на контроллер.

7. Для выбора нужной настройки поверните контроллер.



8. Нажмите на контроллер.

Эта настройка сохраняется в памяти для используемого в данный момент ключа.

# Безопасная перевозка детей

## Выбор правильного места для перевозки детей

**⚠** Не оставляйте детей в автомобиле без присмотра. Необдуманными действиями они могут подвергнуть опасности себя и других людей. ◀

Универсальные детские системы безопасности для любых возрастных групп можно устанавливать на крайних задних сиденьях и, в принципе, на сиденье переднего пассажира.

### Дети должны сидеть сзади

Дорожная статистика свидетельствует: заднее сиденье является наиболее безопасным для детей.

**⚠** Детей в возрасте до 12 лет и ростом ниже 150 см разрешается перевозить только на задних сиденьях с использованием подходящей системы безопасности. В противном случае значительно возрастает риск травмирования при аварии. ◀

### В виде исключения – на сиденье переднего пассажира

**⚠** Если Вы все-таки решите установить детскую систему безопасности на сиденье переднего пассажира, не забудьте отключить фронтальную и боковую подушки безопасности на этой стороне. Сработавшие подушки могут серьезно травмировать ребенка, даже при наличии детской системы безопасности. ◀

**▶** Возможность отключения подушек безопасности переднего пассажира существует только при наличии креплений системы ISOFIX и соответствующего замка-выключателя. ◀

## Замок-выключатель\* НПБ переднего пассажира



Фронтальную и боковую подушки безопасности переднего пассажира можно отключить и снова включить с помощью специального замка-выключателя. Он находится на торце панели приборов со стороны пассажира.

Отключить или снова включить эти подушки безопасности можно только на неподвижном автомобиле и при открытой двери переднего пассажира.

### Отключение

Поверните замок-выключатель в положение OFF (ВЫКЛ).

Когда выключатель находится в этом положении, подушки безопасности переднего пассажира отключены. При этом подушки безопасности водителя сохраняют работоспособность.

**▶** Когда детская система безопасности будет снята, снова включите подушки безопасности переднего пассажира, чтобы вернуть им работоспособность на случай аварии. ◀

### Включение

Поверните замок-выключатель в положение ON (ВКЛ).

Надувные подушки безопасности переднего пассажира снова приведены в состояние работоспособности.

## Контроль состояния



- ▶ Когда подушки безопасности переднего пассажира отключены, контрольная лампа горит непрерывно.
- ▶ Когда подушки безопасности переднего пассажира включены (работоспособны), контрольная лампа не горит.

## Установка систем безопасности для детей

На СТОА BMW Вы можете приобрести системы безопасности для детей любых возрастных групп и весовых категорий.

 Чтобы детские системы безопасности в полном объеме выполняли свои защитные функции, соблюдайте при их выборе, установке и эксплуатации инструкции изготовителя.

После аварии обратитесь в сервисный центр по поводу проверки, а при необходимости – и замены, всех узлов и деталей детской системы безопасности и задействованного ремня безопасности. Поручайте эти работы только СТОА BMW. ◀

Обычные детские сиденья рассчитаны на то, что они будут крепиться поясным ремнем безопасности или поясной лямкой трехточечного ремня. Неправильно установленное детское сиденье значительно повышает риск травмирования ребенка при аварии. Поэтому строго соблюдайте инструкции по установке.

## Установка на сиденье переднего пассажира

 Перед установкой детской системы безопасности на сиденье переднего пассажира не забудьте отключить фронтальную и боковую подушки безопасности на этой стороне, иначе сработавшие подушки могут серьезно травмировать ребенка. ◀

### Высота сиденья

Перед установкой универсальной детской системы безопасности приведите сиденье переднего пассажира в крайнее верхнее положение, чтобы ремень безопасности не создавал помех. Сиденье больше не опускайте.

### Ширина спинки сиденья\*

 Спинка сиденья переднего пассажира должна быть полностью разведена и оставаться все время в этом положении, иначе детское сиденье будет плохо прилегать к ней. ◀

1. Разведите спинку сиденья в полную ширину, см. страницу 49.
2. Установите детское сиденье.

## Система креплений ISOFIX

 Для размещения и использования систем детских сидений ISOFIX соблюдайте указания по эксплуатации и безопасности от изготовителя системы, в противном случае их защитная функция может быть снижена. ◀

### Подходящие детские сиденья системы ISOFIX

#### Купе

Таблица, приведенная ниже, показывает, какие детские сиденья системы ISOFIX и на каких сиденьях автомобиля разрешается

устанавливать. Соответствующий класс обычно указан на самом детском сиденье.

Задние сиденья	Сиденье переднего пассажира*
A - ISO / F3	A - ISO / F3
B - ISO / F2	B - ISO / F2
B1 - ISO / F2X	B1 - ISO / F2X
C - ISO / R3	D - ISO / R2
D - ISO / R2	E - ISO / R1
E - ISO / R1	
F - ISO / L1	
G - ISO / L2	

### Кабриолет

Сиденье переднего пассажира: разрешается устанавливать только детские сиденья ISO FIX с верхним страховочным ремнем.

Задние сиденья: разрешается устанавливать только детские сиденья ISOFIX без верхнего страховочного ремня.

Таблица, приведенная ниже, показывает, какие детские сиденья системы ISOFIX и на каких сиденьях автомобиля разрешается устанавливать. Соответствующий класс обычно указан на самом детском сиденье.

Задние сиденья	Сиденье переднего пассажира*
A - ISO / F3	A - ISO / F3
B - ISO / F2	B - ISO / F2
E - ISO / R1	B1 - ISO / F2X
F - ISO / L1	D - ISO / R2
G - ISO / L2	E - ISO / R1

### Нижние крепления системы ISOFIX

Перед установкой детского сиденья отведите в сторону ремень безопасности.

 Следите за тем, чтобы оба нижних крепления ISOFIX были правильно защелкнуты, а детская система безопасности прочно прилегала к спинке, в противном случае ее защитная функция может быть снижена. ◀

### Задние сиденья



Нижние крепления ISOFIX находятся под указанными крышками.

### Сиденье переднего пассажира\*

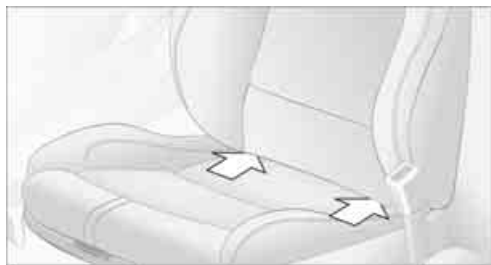

Нижние крепления для установки ISOFIX находятся в местах, обозначенных стрелками, в промежутке между сиденьем и спинкой.

Кабриолет: Для более легкого доступа к креплениям ISOFIX на сиденье переднего пассажира можно немного наклонить спинку назад. После установки детской системы спинку необходимо вернуть в вертикальное положение.

### Точки крепления верхнего страховочного ремня ISOFIX

 Точки крепления верхнего страховочного ремня ISOFIX во избежание их повреждения разрешается использовать только для крепления детских систем безопасности. ◀



## Купе

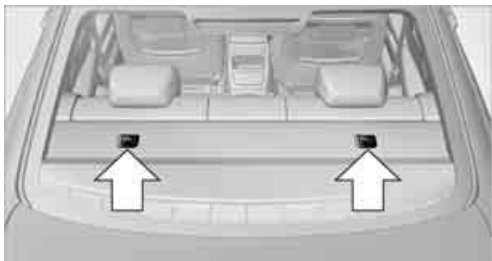

Для детских систем ISOFIX с верхним страховочным ремнем предусмотрены две дополнительные точки крепления, см. стрелки.

## Кабриолет



Для детских систем ISOFIX с верхним страховочным ремнем на обратной стороне сиденья переднего пассажира есть точка крепления.

## Укладка верхнего страховочного ремня ISOFIX

 Чтобы верхний страховочный ремень в полной мере выполнял свои функции, убедитесь в том, что он нигде не перекручен и не трется об острые кромки. ◀

## Купе: задние сиденья

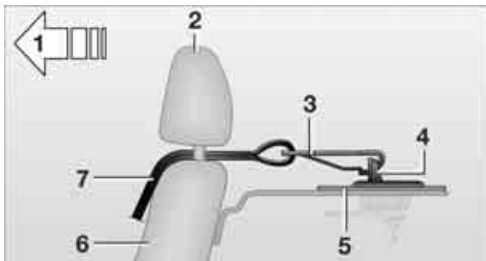

- 1 Направление движения
- 2 Подголовники
- 3 Крюк верхнего страховочного ремня
- 4 Точка крепления
- 5 Полка за задним сиденьем
- 6 Спинка сиденья
- 7 Верхний страховочный ремень детской системы безопасности

1. Выдвиньте подголовник вверх.
2. Продерните верхний страховочный ремень между кронштейнами подголовника.
3. Зацепите ремень крюком за точку крепления.
4. Опустите подголовник до конца вниз.
5. Туго натяните страховочный ремень.

## Кабриолет: сиденье переднего пассажира

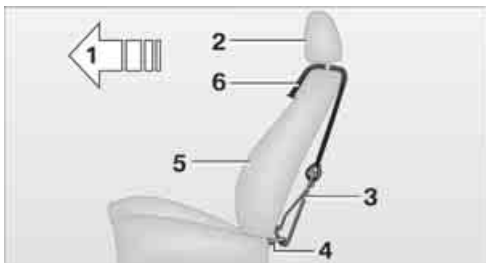

- 1 Направление движения
- 2 Подголовники
- 3 Крюк верхнего страховочного ремня
- 4 Точка крепления с задней стороны сиденья

- 5 Спинка сиденья
- 6 Верхний страховочный ремень детской системы безопасности

Использование верхнего страховочного ремня:

1. Выдвиньте подголовник вверх.
2. Продерните верхний страховочный ремень между сиденьем и подголовником.
3. Зацепите ремень крюком за точку крепления.
4. Опустите подголовник до конца вниз.
5. Туго натяните страховочный ремень.

### Купе: сиденье переднего пассажира\*

При установке детских систем ISOFIX на сиденье переднего пассажира повесьте верхний страховочный ремень ISOFIX за точку крепления расположенного сзади заднего сиденья.

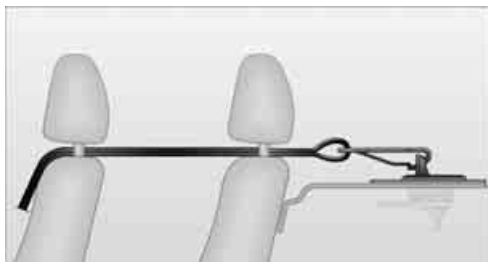

Продерните верхний страховочный ремень между кронштейнами подголовников сиденья переднего пассажира и заднего сиденья.

**⚠** Перевозка пассажиров на соответствующем заднем сиденье в этом случае запрещена.

При опущенной спинке задних сидений не продевайте ремень через крепления задних подголовников, в противном случае ремень не может надлежащим образом фиксировать детскую систему безопасности при несчастном случае. ◀

### Кабриолет: сиденье переднего пассажира\*



Продерните верхний страховочный ремень между сиденьем и подголовником и закрепите его с задней стороны сиденья.

## Замок зажигания

### Как вставлять ключ в замок зажигания



Вставьте электронный ключ до упора в замок зажигания.

- ▶ Включается положение. Некоторые электрические потребители готовы к работе.
- ▶ Снимается блокировка рулевого колеса. При этом слышен характерный звук.

**⚠** Перед тем как толкать или буксировать автомобиль, вставьте электронный ключ в замок зажигания, иначе рулевое колесо останется заблокированным. ◀

### Комфортный доступ\*

При системе комфортного доступа ключ вставляется в замок зажигания только в исключительных случаях, см. страницу 37.

### Вынимание электронного ключа из замка зажигания

**⚠** Во избежание повреждений при вынимании ключа из замка зажигания не применяйте силу. ◀

При вынимании ключа сначала до конца нажмите на него, чтобы снять блокировку.

- ▶ Выключается зажигание, если оно до сих пор было включено.
- ▶ С характерным звуком блокируется рулевое колесо.

## Кнопка запуска/останова



Нажатием на кнопку запуска/останова можно включать и выключать радиоготовность или зажигание.

**▶** Механическая коробка передач: если нажать на кнопку запуска/останова с нажатым сцеплением, то запустится двигатель.

М коробка передач с двухдисковым сцеплением: если нажать на кнопку запуска/останова с нажатой педалью тормоза, то запустится двигатель. ◀

### Положение

Некоторые электрические потребители готовы к работе. В комбинации приборов появляются показания времени и температуры наружного воздуха.

Положение выключается автоматически:

- ▶ после вынимания электронного ключа из замка зажигания
- ▶ при наличии функции комфортного доступа\* после прикосновения пальцем к поверхности над дверным замком, см. Запирание на странице 38

### Зажигание

Все электрические потребители готовы к работе. В комбинации приборов высвечиваются показания общего и разового пробега.

**▶** Для сбережения ресурса аккумулятора не оставляйте зажигание и лишние

потребители электроэнергии включенными при выключенном двигателе. ◀

### Положение и зажигание выключены

Все контрольные/сигнальные лампы и показания в комбинации приборов гаснут.

### Пуск двигателя

**⚠** Не оставляйте двигатель работать в закрытых помещениях: вдыхание вредных для здоровья отработавших газов может привести к потере сознания и даже летальному исходу. В состав отработавших газов входит не имеющий ни цвета, ни запаха ядовитый угарный газ. Не оставляйте автомобиль с работающим двигателем без присмотра. В этом состоянии он становится потенциальным источником опасности. Прежде чем выйти из автомобиля с работающим двигателем, переведите рычаг переключения передач в нейтральное положение и хорошо затяните стояночный тормоз, чтобы автомобиль самопроизвольно не тронулся с места. ◀

**⚠** Следует избегать многократны или следующих друг за другом безрезультатных попыток запуска, так как при этом топливо сгорает не полностью, что может привести к перегреву и повреждению каталитического нейтрализатора. ◀

Не прогревать двигатель, стоя на месте, а трогаться с умеренным числом оборотов.



### Автомобиль с МКПП

Электронный ключ вставлен в замок зажигания или автомобиль оснащен

системой комфортного доступа, см. страницу 37.

1. Нажмите педаль тормоза.
2. Нажмите на педаль сцепления и включите нейтральное положение.
3. Нажмите на кнопку запуска/останова.

Стартер автоматически включается на некоторое время и после пуска двигателя также автоматически выключается.

Прерывание процесса запуска: снова нажмите на кнопку запуска/останова.

### М коробка передач с двухдисковым сцеплением с технологией Drivelogic

Электронный ключ вставлен в замок зажигания или автомобиль оснащен системой комфортного доступа, см. страницу 37.

1. Нажмите педаль тормоза.
2. Нажмите на кнопку запуска/останова.

Двигатель запускается независимо от положения рычага селектора в данный момент. Трогание: при работающем двигателе поверните рычаг селектора из нейтрального положения ● в нужном направлении.

После каждого запуска двигателя активируется режим движения в программе D2, если при нажатой педали тормоза слегка повернуть рычаг селектора вправо в положение D/S.

### Выключение двигателя

**⚠** Выходя из автомобиля, всегда берите ключи от автомобиля с собой. На парковке хорошо затягивайте стояночный тормоз, чтобы предотвратить скатывание автомобиля. ◀

### Механическая коробка передач (МКПП)

1. Остановившись, нажмите кнопку запуска/останова.
2. Включите первую передачу или передачу заднего хода.

3. Хорошо затяните стояночный тормоз.
4. Выньте электронный ключ из замка зажигания, см. страницу 65.

## М коробка передач с двухдисковым сцеплением с технологией Drivelogic

1. Нажмите на кнопку запуска/останова. Если при выключении двигателя установлено положение N, Вам укажут на это оптически и акустически.
2. Хорошо затяните стояночный тормоз.
3. Выньте ключ из замка зажигания, см. стр. 65. Автоматически устанавливается положение P.

## Перед заездом в моечную установку

Автомобиль сохраняет возможность катиться, если Вы будете придерживаться следующих шагов:

1. Вставьте ключ, также при функции комфортного доступа, в замок зажигания.
2. Нажмите педаль тормоза.
3. Установите положение N.
4. Выключите двигатель.

При этом положении автомобиль не застрахован от скатывания.

Положение P устанавливается:

- ▷ автоматически прибл. через 30 минут
- ▷ при вынимании ключа из замка зажигания

## Стояночный тормоз

Стояночный тормоз служит для удерживания припаркованного автомобиля от скатывания. Он воздействует на задние колеса.

### Контрольная лампа

- ⓘ Контрольная лампа горит (при трогании с места дополнительно раздается звуковой сигнал).

Стояночный тормоз затянут.

### Постановка на стояночный тормоз

Рычаг тормоза фиксируется сам.

## Снятие со стояночного тормоза

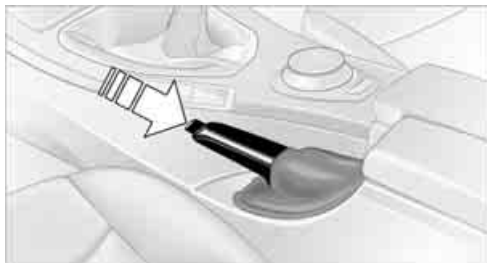

Потяните рычаг немного вверх, нажмите кнопку и опустите рычаг вниз.

⚠ Если в порядке исключения Вам придется воспользоваться стояночным тормозом во время движения, то не затягивайте его чересчур сильно и и постоянно держите нажатой кнопку на рычаге.

Сильное затягивание стояночного тормоза может привести к блокировке задних колес и заносу автомобиля. ◀

▶ Для предупреждения коррозии и одностороннего торможения время от времени слегка затягивайте тормоз перед остановкой на светофоре, когда это позволяет дорожная ситуация. При затягивании стояночного тормоза стоп-сигналы не загораются. ◀

## Механическая коробка передач (МКПП)



⚠ При переключении на V/VI передачу обязательно отжимайте рычаг переключения вправо, чтобы случайно не включить III или IV передачу (опасность повреждения двигателя). ◀

## Передача заднего хода

Включайте это положение только после полной остановки автомобиля. Рычаг отводится влево с преодолением сопротивления.

## М коробка передач с двухдисковым сцеплением с технологией Drivelogic\*

### Принцип действия

М коробка передач с двухдисковым сцеплением с технологией Drivelogic - это автоматическая коробка передач с двумя сцепными устройствами и делительными механизмами, при которой сцепление и переключение принимается электронно-гидравлической системой.

С помощью коробки передач М с двухдисковым сцеплением передачи сменяются без разрыва тяговой силы.

Управление коробкой передач М с двухдисковым сцеплением осуществляется с помощью рычага селектора и двух переключателей на рулевом колесе.

Она предлагает следующие функции:

- ▷ по выбору ручное или автоматическое функционирование: последовательный режим или режим Drive
- ▷ возможность выбора между различными программами движения, Drivelogic, см. стр. 71
- ▷ индикатор переключения на высшую передачу, световая отсечка по оборотам, см. стр. 72
- ▷ автоматическое переключение на низшую передачу и защита от неверного выбора передачи, также при последовательном режиме
- ▷ ассистент ускорения, контроль запуска, см. стр. 74
- ▷ автоматическая подача газа в промежутках
- ▷ ассистент низкой скорости

## Физические границы работы системы

Коробка передач М с двухдисковым сцеплением имеет защиту от перегрева, защищающую сцепное устройство от чрезмерной нагрузки.



Контрольная лампа загорается желтым цветом, если коробка передач слишком горячая. Избегайте высоких нагрузок двигателя и частого трогания. При перегретой коробке передач контрольная лампа загорается красным цветом, а силовой поток к двигателю прерывается. Дальнейшее движение будет возможно, как только коробка передач будет охлаждена.

Избегайте частого, резкого трогания и не удерживайте автомобиль на подъемах буксующим сцеплением, легко нажимая на педаль тормоза, в противном случае коробка передач может перегреться.

В заторе или на очень низкой скорости используйте ассистент низкой скорости, см. далее.

### Ассистент низкой скорости

Ассистент низкой скорости помогает Вам при очень низкой скорости: автомобиль едет со скоростью пешехода и автоматически регулирует число оборотов двигателя. Вы можете использовать ассистента низкой скорости также и при выезде автомобиля враскачку по снегу. Для этого, не нажимая на педаль тормоза, переключайтесь между передачей заднего хода и положением для движения вперед.

### Включение

1. Установите положение перемещения.
2. Быстро нажмите на педаль газа.

Автомобиль будет катиться с минимальной скоростью. Не нажимайте постоянно на педаль тормоза, иначе коробка передач может перегреться.

## Выключение

Для того чтобы выключить ассистент низкой скорости, тормозите до остановки автомобиля.

## Положения рычага селектора



- ▷ R: передача заднего хода
- ▷ ●: нейтральное положение
  - ▷ N: нейтральное положение, холостые обороты двигателя
  - ▷ +: ручное переключение на высшую передачу
  - ▷ -: ручное переключение на низшую передачу
  - ▷ D/S: смена режима Drive и последовательного режима

Рычаг селектора фиксируется в положении R. В остальных положениях он остается в нейтральном положении; положения устанавливаются поворачиванием рычага в нужном направлении.

Установленное в настоящее время положение сигнализируется светодиодами на рычаге селектора.

## Shiftlock

Когда автомобиль остановлен, перед тем как вывести рычаг управления из положения N, нажмите на педаль тормоза. В противном случае переключение выполнено не будет.

## R передача заднего хода

Включайте это положение только после полной остановки автомобиля.

## N холостой ход

Если того требует ситуация движения, например, при переключении на низшую передачу на скользкой дороге, коробка передач M с двухдисковым сцеплением включает и выключает сцепление самостоятельно, т.е. ручной установки холостого хода не требуется.

▶ Положение N устанавливается, если при работающем двигателе Вы открываете дверь водителя, если Вы не пристегнуты и не задействуете ни педаль тормоза, ни педаль газа. Для того чтобы тронуться с места, после закрывания двери водителя и пристегивания ремнем установите рычаг селектора сначала в положение N, а затем в нужное положение перемещения. ◀

▶ Положение N остается установленным также и после выключения двигателя, если Вы оставили ключ в замке зажигания. Этой функцией можно пользоваться, например, на моечной установке, см. стр. 67. ◀

## S последовательный режим

Переключение на высшую или низшую передачу осуществляется с помощью переключателей или рычага селектора. При этом Вам не требуется убирать ногу с педали газа.

Переключение с последовательного режима на режим Drive: нажать рычаг селектора вправо в направлении D/S.

Для того чтобы снова переключить в последовательный режим: с помощью переключателей или рычага селектора или снова нажать рычаг селектора вправо в направлении D/S.

На ровной дороге трогаться можно и на второй передаче, например, при гололеде. В следующих ситуациях коробка передач M с двухдисковым сцеплением думает вместе с Вами:

- ▷ переключение на высшую или низшую передачу происходит только при соответствующих оборотах двигателя и скорости движения (например, переключение на низшую передачу при

слишком высоких оборотах двигателя может не произойти).

- ▷ при остановке происходит автоматическое переключение на первую передачу.
- ▷ незадолго до достижения скорости ниже минимальной, зависящей от передачи, происходит автоматическое переключение на низшую передачу без Вашего вмешательства.

**Быстрое переключение на низшую передачу:** В последовательном режиме также можно переходить через несколько передач, для того чтобы достичь оптимального ускорения. Для этого нажмите на педаль газа с переходом за точку срабатывания и потяните один раз левый переключатель или один раз нажмите на рычаг селектора вперед.

## D режим Drive

В режиме Drive происходит автоматическое переключение всех передач переднего хода.

Переключение с режима Drive на последовательный режим: с помощью переключателей или рычага селектора или нажать рычаг селектора вправо в направлении D/S.

Для того чтобы снова переключить в режим Drive: снова нажать рычаг селектора вправо в направлении D/S.

**Kick-down:** для быстрого ускорения, например, в процессе обгона, нажмите на педаль газа с переходом за точку срабатывания. Так Вы достигните максимального ускорения.

## P парковочное положение

▶ Положение P устанавливается автоматически, как только Вы выключите двигатель, за исключением случая, когда установлено положение N и ключ находится в замке зажигания, см. стр. 65. Как только Вы вынете ключ из замка зажигания, независимо от положения рычага селектора будет установлено положение P. ◀

## Показания в комбинации приборов

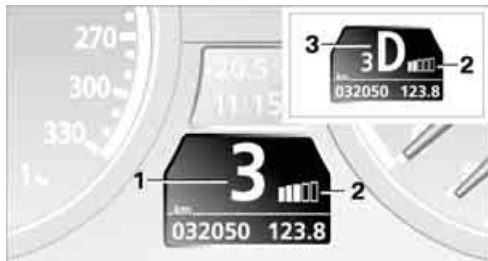

- 1 Текущая передача 1 - 7, R, N, P
- 2 Выбранная программа движения, соответствует числу освещенных полос, см. Drivelogic, стр. 71
- 3 Установленная в настоящий момент передача отображается в режиме Drive с буквой D

При очень низкой температуре окружающей среды индикатор может не функционировать. Установленное направление движения Вы определите по светодиодам на рычаге селектора.

## Переключение передач

### С помощью рычага селектора

- ▷ Для переключения на высшую передачу потяните рычаг селектора назад.
- ▷ Для переключения на низшую передачу нажмите вперед.

### С помощью переключателей на рулевом колесе



- ▷ Для переключения на высшую передачу немного потяните правый переключатель +.



- ▷ Для переключения на низшую передачу немного потяните левый переключатель.

## Ручная деблокировка коробки передач

▶ При перерыве в электроснабжении, например, при разряженном или отсоединенном аккумуляторе или электрической неполадке, коробку передач необходимо разблокировать вручную, в противном случае блокируются задние колеса и автомобиль нельзя будет отбуксировать. ◀

Деблокируйте коробку передач вручную только для буксировки, заранее хорошо затяните стояночный тормоз, чтобы автомобиль не катился. После размещения автомобиля снова заблокируйте коробку передач.

### Деблокировка

1. Отсоедините чехол рычага селектора.
2. Вывернув чехол, поднимите его вверх.
3. С помощью отвертки из комплекта шоферского инструмента, см. стр. 228, сдвиньте черную крышку вперед.



4. Вставьте отвертку в отверстие белого рычага, см. стрелку 1.

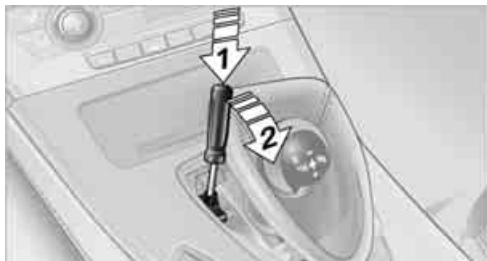

5. Потяните отвертку до упора назад, см. стрелку 2. Коробка передач разблокирована.
6. Осторожно выньте отвертку, для того чтобы при буксировке избежать случайной блокировки коробки передач.

⚠ После размещения автомобиля снова заблокируйте коробку передач. В противном случае возникает опасность укатывания автомобиля. ◀

### Блокировка

1. Вставьте отвертку в отверстие белого рычага и нажмите вперед. Коробка передач снова заблокирована.
2. Защелкните черную крышку назад до слышимого щелчка фиксации.
3. Снова установите чехол рычага селектора.

О пуске двигателя от внешнего источника питания и буксировке см. со стр. 239.

### Drivelogic

Благодаря технологии Drivelogic у Вас в распоряжении есть различные программы движения.

После каждой смены последовательного режима или режима Drive активна выбранная в последний раз программа. Исключение: после первой смены из режима Drive в последовательный режим активна программа движения 2.

### В режиме Drive

На выбор пять программ движения от зимней программы/сдержанной 1 до спортивной, высокودинамичной 5.

## В последовательном режиме

Вы можете выбрать из шести программ движения от зимней программы/сдержанной 1 до спортивно-пуристичеккой 6.

Программу 6 можно выбрать, если отключена система динамического контроля стабильности DSC, см. стр. 98. При активации DSC программа сменяется с 6 на 5.

 Для поддержания устойчивости автомобиля на должном уровне старайтесь всегда включать систему. ◀

## Выбор программы движения с помощью клавиши на центральной консоли

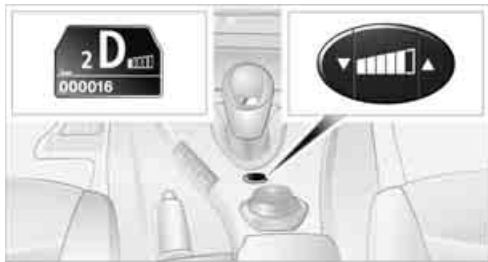

Нажимайте клавишу до тех пор, пока в комбинации приборов не отобразится нужная программа движения, см. стр. 70.

## Выбор программы движения с помощью клавиши на рулевом колесе

Предпочитаемую Вами программу можно также активировать с помощью клавиши на рулевом колесе, см. MDrive на стр. 56.

При включенном зажигании Вы можете установить MDrive на дисплее управления.

iDrive, Принципы управления см. на странице 15.

1. Нажмите клавишу **MENU**.  
Открывается исходное меню.
2. Нажатием на контроллер перейдите в меню **i**.
3. Выберите „M settings“ (Настройки) и нажмите на контроллер.
4. Выберите „MDrive“ и нажмите на контроллер.

5. Выберите „M DKG Drivelogic“ и нажмите на контроллер. Выбрана первая настройка.



6. Поворачивайте контроллер, для того чтобы установить режим Drive или последовательный режим.  
„Unchanged“ (Неизменно) сохраняет текущие настройки, произведенные вне MDrive.
7. Нажмите на контроллер, чтобы выбрать программу движения.
8. Поворотом контроллера настраивается программа движения.
9. Нажмите на контроллер.

## Световая отсечка по оборотам

Для достижения наилучшего ускорения автомобиля при спортивной манере езды в последовательном режиме, световая отсечка по оборотам в комбинации приборов показывает оптимальный момент переключения незадолго до достижения максимального числа оборотов.



1. При приближении к максимальному числу оборотов загорающиеся по очереди светодиоды **1** указывают на предстоящий момент переключения на высшую передачу.
2. Переключайте передачу не позже того момента, когда загорятся красные светодиоды **2**.

При достижении максимально допустимого числа оборотов светодиоды начинают мигать. При превышении максимального числа оборотов в целях защиты двигателя прекращается подача топлива. Ни в коем случае не доводите обороты двигателя до значений этого диапазона.

### Включение и выключение световой отсечки по оборотам

Принцип управления см. на странице [85](#).

1. Включите зажигание, см. стр. [65](#).
2. Нажмите клавишу **1** на рычажном переключателе указателей поворота вверх или вниз столько раз, сколько потребуется, чтобы на дисплее высветились указанная пиктограмма и надпись „SET“.



3. Нажмите клавишу **2**.



4. С помощью клавиши **1** выберите:
  - ▷ **ON**  
световая отсечка по оборотам активирована.
  - ▷ **OFF**  
световая отсечка по оборотам отключена.

5. Нажмите клавишу **2**.

После выключения зажигания и повторного запуска двигателя активно состояние, установленное для соответствующего ключа, см. Настройки, зависящие от ключа на стр. [58](#).

Предпочтительное состояние световой отсечки по оборотам можно выбрать и запросить также и с помощью MDrive, см. стр. [56](#).

### Яркость световой отсечки по оборотам

Яркость световой отсечки по оборотам можно настроить через яркость подсветки комбинации приборов, см. Подсветка комбинации приборов на стр. [110](#).

## Контроль запуска

Контроль запуска позволяет использовать оптимальное ускорение на нескользкой дороге при трогании.

 Не используйте контроль запуска слишком часто, в противном случае из-за высокой нагрузки на автомобиль возникает преждевременный износ деталей. ◀

Контролем запуска можно воспользоваться, когда двигатель нагрет до рабочей температуры, т.к. после езды без перерыва на расстояние 10 км.

1. Нажмите на педаль тормоза при работающем двигателе.
2. Отключите систему динамического контроля стабильности DSC, см. стр. 99.
3. Выберите последовательный режим с программой движения Drivelogic 6.
4. Нажмите вперед и удерживайте рычаг селектора при остановке автомобиля. В комбинации приборов появится символ флажок.
5. Полностью вдавите педаль тормоза. Настраивается число оборотов при трогании.
6. При желании можно изменить число оборотов при трогании прилб. на 500 об./мин.:

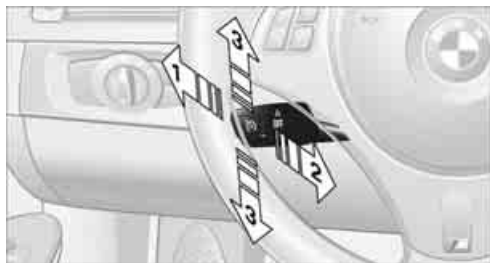

- ▷ повышение числа оборотов при трогании прилб. на 100 об./мин.: нажмите рычажный переключатель с переходом за точку срабатывания, см. стрелку 1.
- ▷ уменьшение числа оборотов при трогании прилб. на 100 об./мин.:

потяните рычажный переключатель с переходом за точку срабатывания, см. стрелку 2.

- ▷ восстановление числа оборотов при трогании: нажмите рычажный переключатель вверх или вниз, см. стрелки 3.

7. При отпускании рычага селектора автомобиль ускоряется. Продолжайте удерживать нажатой педаль тормоза.
8. Переключение на высшую передачу осуществляется автоматически, пока педаль тормоза полностью нажата.

Контролем запуска можно снова воспользоваться только после преодоления определенного расстояния.

Не используйте контроль запуска во время обкатки, см. стр. 134.

 Для поддержания устойчивости автомобиля на должном уровне старайтесь всегда включать систему. ◀

## Контроль динамики двигателя M

С помощью контроля динамики двигателя M можно установить, насколько спортивно Ваш автомобиль будет реагировать на движения педали газа. У Вас в распоряжении находятся три программы.

### Программа „Normal“ (Норма)

В программе „Normal“ (Норма) двигатель мягко реагирует на движения педали тормоза, что идеально, например, для движения по городу или снегу.

### Программа „Sport“ (Спорт)

Программа „Sport“ (Спорт) обеспечивает более спонтанную реакцию двигателя на движения педали тормоза.

### Программа „Sport Plus“\* (Спорт Плюс)

В программе „Sport Plus“ (Спорт Плюс) двигатель реагирует на движения педали

тормоза наиболее спонтанно и бескомпромиссно-спортивно. Программу „Sport Plus“ (Спорт Плюс) можно активировать только через MDrive, см. MDrive на стр. 56.

## Выбор программы



Нажмите на клавишу POWER, чтобы выбрать между программами „Normal“ (Норма) и „Sport“ (Спорт).

В программах „Sport“ (Спорт) и „Sport Plus“ (Спорт Плюс) на клавише POWER горит светодиод.

 Предпочитаемую Вами программу можно также установить и вызвать через MDrive, см. стр. 56.

После выключения зажигания и повторного запуска двигателя активна программа, установленная для соответствующего ключа, см. Настройки, зависящие от ключа на стр. 58.

## Указатели поворота и прерывистый световой сигнал

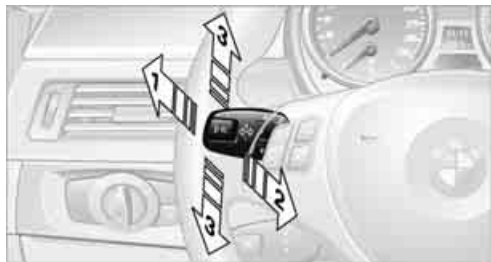

- 1 Дальний свет
- 2 Прерывистый световой сигнал

## 3 Указатели поворота

### Включение указателей поворота

Нажмите рычажный переключатель с переходом за точку срабатывания.

Для ручного выключения указателей поворота нажмите переключатель до точки срабатывания.

 Ускоренное мигание контрольной лампы указывает на выход из строя одного из указателей поворота. ◀

### Включение указателей поворота без фиксации

Нажмите рычажный переключатель до точки срабатывания. Удерживайте его в этом положении до тех пор, пока не решите выключить указатели поворота.

### Мигание указателей поворота

Нажмите рычажный переключатель, не переходя за точку срабатывания. Указатели поворота трижды мигнут.

Эта функция программируется.

Принципы управления iDrive см. на странице 15.

1. Нажмите клавишу **MENU**.  
Открывается исходное меню.
2. Нажатием на контроллер перейдите в меню .
3. Выберите „Settings“ (Настройки) и нажмите на контроллер.
4. Выберите „Vehicle / Tyres“ (Автомобиль/шины) и нажмите на контроллер.
5. Перейдите в верхнее поле. Поворотом контроллера выберите „Light“ (Свет) нажмите на контроллер.

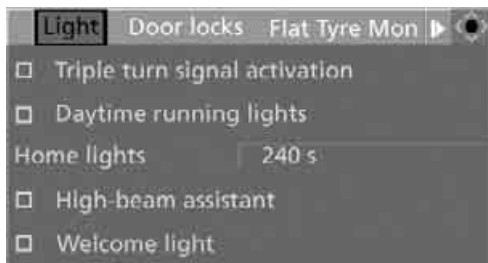

6. Выберите „Triple turn signal activation“ (Трехкратное мигание) и нажмите на контроллер.

Функция трехкратного мигания включена.

Эта настройка сохраняется в памяти для используемого в данный момент ключа.

## Стеклоочистители

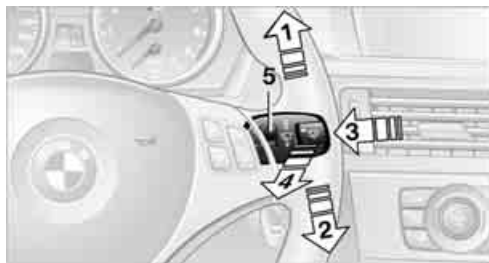

- 1 Включение стеклоочистителей
- 2 Выключение стеклоочистителей или их разовое включение
- 3 Включение/выключение периодического режима или датчика интенсивности дождя\*
- 4 Омование лобового стекла и фар
- 5 Регулировка интервала включения стеклоочистителей или чувствительности датчика интенсивности дождя

### Включение стеклоочистителей

Нажмите рычажный переключатель вверх, см. стрелку 1.

После отпущания рычажный переключатель возвращается в исходное положение.

### Нормальная скорость работы стеклоочистителей

Нажмите переключатель один раз.

При остановке автомобиля происходит автоматическое переключение на периодический режим работы.

### Повышенная скорость работы стеклоочистителей

Нажмите переключатель два раза или нажмите его с переходом за точку срабатывания.

При остановке автомобиля происходит автоматическое переключение на нормальную скорость работы.

### Периодический режим работы или датчик интенсивности дождя\*

Если датчик интенсивности дождя отсутствует, то интервал включения стеклоочистителей регулируется вручную.

При наличии датчика интенсивности дождя работа стеклоочистителей регулируется автоматически в зависимости от силы дождя. Датчик интенсивности дождя расположен на лобовом стекле, прямо перед внутренним зеркалом заднего вида.

### Включение периодического режима или датчика интенсивности дождя

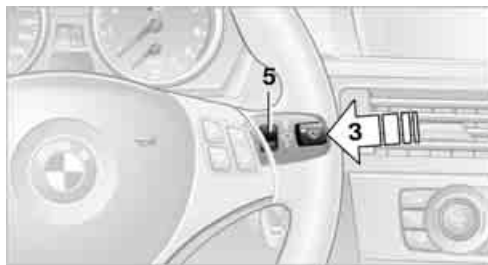

Нажмите клавишу, см. стрелку 3. В ней загорится светодиод.

### Регулировка интервала включения стеклоочистителей или чувствительности датчика интенсивности дождя

Поверните регулятор 5 вверх или вниз.

## Выключение периодического режима или датчика интенсивности дождя

Еще раз нажмите клавишу, см. стрелку 3, – СД гаснет.

 Перед заездом на мойку выключите датчик интенсивности дождя, иначе непреднамеренное срабатывание стеклоочистителей может привести к их поломке. ◀

## Омывание лобового стекла и фар

Потяните рычажный переключатель на себя, см. стрелку 4.

Подача на лобовое стекло омывающей жидкости сопровождается кратковременным включением стеклоочистителей.

Если включены наружные осветительные приборы, то через оптимальные интервалы осуществляется автоматическое омывание фар.

 Во избежание ухудшения видимости пользуйтесь омывателями только в том случае, если Вы уверены, что жидкость не будет замерзать на лобовом стекле. Пользуйтесь незамерзающей жидкостью, см. Омывающая жидкость.

Не включайте систему стеклоомывателей при отсутствии жидкости в бачке, чтобы не допустить повреждения ее насоса. ◀

## Форсунки стеклоомывателей

При работающем двигателе или включенном зажигании форсунки стеклоомывателей автоматически обогриваются.

## Омывающая жидкость

 Незамерзающая жидкость для стеклоомывателей огнеопасна. Поэтому держитесь на расстоянии от источников возгорания, а также храните ее в закрытой оригинальной емкости в недоступном для детей месте, в противном случае возникает опасность получения телесных повреждений. Соблюдайте инструкции на упаковке. ◀

## Заливная горловина бачка стеклоомывателя

 Заливать омывающую жидкость следует только после остывания двигателя, чтобы исключить контакт с его нагретыми деталями. В противном случае пролитая жидкость может вызвать пожар и создать угрозу здоровью. ◀



Жидкость ко всем форсункам подается из одного бачка.

Система заправляется водой, в которую при необходимости добавляется незамерзающая жидкость (с соблюдением указаний производителя).

 Омывающую жидкость перед заливкой рекомендуется хорошо перемешать. ◀

## Заправочная емкость

Примерно 4,5 литров.

## Круиз-контроль

### Принцип действия

Системой можно пользоваться при скорости от 30 км/ч. В этом случае система запоминает и поддерживает ту скорость, которую Вы задаете подрулевым рычажным переключателем.

 Не пользуйтесь системой, если обилие поворотов, плотный транспортный поток или плохое состояние дороги (снег, дождь, гололед, рыхлый грунт) не позволяют двигаться с равномерной скоростью. В противном случае Вы можете потерять контроль над автомобилем и создать аварийную ситуацию. ◀

## Переключатель управления всеми функциями

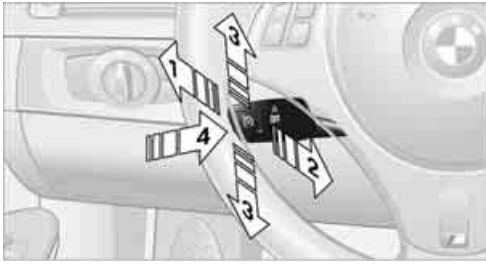

- 1 Ввод и поддержание текущей скорости; ускорение
- 2 Ввод и поддержание текущей скорости; замедление
- 3 Выключение системы
- 4 Восстановление записанной в память скорости

### Ввод и поддержание текущей скорости

Нажмите рычажный переключатель от себя (стрелка **1**) или потяните его на себя (стрелка **2**).

Система запоминает и в дальнейшем поддерживает текущую скорость. Значение скорости отображается на спидометре и (кратковременно) на дисплее в комбинации приборов. При выключенной системе DSC функция недоступна.

На подъеме автомобиль может неотягивать до заданной скорости, если мощности двигателя не хватает. Если при движении под уклон тормозного эффекта двигателя недостаточно, то сохраненная скорость движения может быть превышена.

### Увеличение скорости

Нажмите рычажный переключатель от себя (стрелка **1**) до точки срабатывания или с переходом за точку срабатывания столько раз, сколько потребуется, чтобы установить требуемую скорость.

- ▷ Каждое нажатие на рычаг до точки срабатывания повышает скорость прилб. на 1 км/ч.

- ▷ Каждое нажатие на рычаг с переходом за точку срабатывания повышает скорость до следующей позиции десятков тахометра с индикацией км/ч.

Система запоминает и поддерживает достигнутую скорость.

### Ускорение

Легкое ускорение, непрерывное повышение скорости:

Нажмите рычажный переключатель от себя (стрелка **1**) до точки срабатывания и удерживайте его до тех пор, пока автомобиль не разгонится до нужной скорости.

Более сильное ускорение, повышение скорости с шагом в один десяток:

Нажмите рычажный переключатель от себя (стрелка **1**) с переходом за точку срабатывания и удерживайте его до тех пор, пока автомобиль не разгонится до нужной скорости.

Автомобиль разгоняется без нажатия на педаль акселератора. Система запоминает и поддерживает достигнутую скорость.

### Уменьшение скорости

Потяните рычажный переключатель на себя (стрелка **2**) столько раз, сколько потребуется, чтобы сбросить скорость до нужного значения.

Функции работают аналогично функциям ускорения, только скорость при этом уменьшается.

### Выключение системы

Нажмите рычажный переключатель вверх или вниз, см. стрелку **3**, – индикаторы на спидометре погаснут.

Кроме того, система самопроизвольно выключается:

- ▷ когда Вы тормозите
- ▷ когда Вы переключаете передачу или нажимаете на педаль сцепления
- ▷ когда Вы отключаете систему DSC



- ▷ когда DSC или ABS предпринимает регулировку

Когда вы прибавляете газ, круиз-контроль не выключается. После отпускания педали акселератора система снова восстанавливает записанную в память скорость.

### Восстановление записанной в память скорости

Нажмите клавишу, см. стрелку **4**, система доведет скорость до заданного значения и будет ее поддерживать.

При выключении зажигания удаляется сохраненное значение скорости, вызвать его уже больше нельзя.

### Показания в комбинации приборов



- 1 Записанная в память скорость
- 2 Кратковременное показание заданной скорости

# Все под контролем

## Счетчики пробега, индикатор температуры наружного воздуха, часы

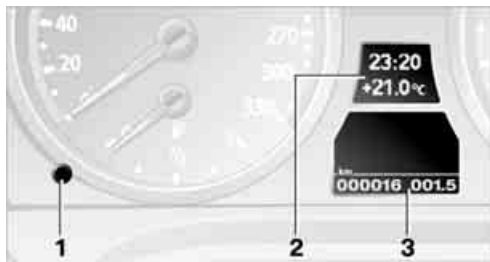

- 1 Кнопка в комбинации приборов
- 2 Индикатор температуры наружного воздуха и часы, см. Бортовой компьютер на стр. 82
- 3 Счетчики общего и разового пробега

### Кнопка в комбинации приборов

- ▷ при включенном зажигании – сброс показаний счетчика разового пробега
- ▷ при выключенном зажигании – кратковременный показ времени, температуры наружного воздуха и пробега

### Единицы измерения

Об изменении единиц измерения пробега (километры или мили) и температуры наружного воздуха °C или °F см. на стр. 85.

Эта настройка сохраняется в памяти для используемого в данный момент ключа.

### Время и температура наружного воздуха

Установка времени на часах см. на странице 89.

### Сигнал о понижении температуры

При падении наружной температуры до +3 °C раздается предупреждающий сигнал,

загорается сигнальная лампа. Осторожно, опасность гололеда!

 Гололеда возможна и при температуре выше +3 °C. Будьте особенно осторожны на мостах и затененных участках дороги. ◀

### Счетчики общего и разового пробега

Обнуление счетчика разового пробега: при включенном зажигании нажмите кнопку 1 в комбинации приборов.

### На стоянке

Чтобы вывести на дисплей показания времени, температуры наружного воздуха и пробега после того, как электронный ключ был вынут из замка зажигания, нажмите кнопку 1 в комбинации приборов.

## Тахометр



Сектор предварительного предупреждения, см. стрелку 1, и красный предупреждающий сектор, см. стрелку 2, изменяется в

зависимости от температуры двигателя. С увеличением температуры двигателя повышается допустимое число оборотов. По возможности не доводите обороты двигателя до значений предварительного предупреждающего сектора.

Ни в коем случае не доводите обороты двигателя до значений красного предупреждающего сектора. В целях защиты двигателя в этом диапазоне ограничивается число оборотов.

## Температура охлаждающей жидкости

При слишком высокой температуре охлаждающей жидкости загорается контрольная лампа. На дисплее управления высвечивается сообщение.

О проверке уровня охлаждающей жидкости см. на странице 220.

## Указатель температуры масла в двигателе



Температура масла двигателя, прогретого до рабочей температуры, составляет от 80 °С (прибл. до 120 °С).

При слишком высокой температуре на дисплее управления появляется сообщение.

## Указатель уровня топлива



Объем топливного бака: приблизительно 63 литра;

О заправке топливом см. на странице 210.

Изменение наклона кузова (например, при продолжительном движении в гору) может вызвать незначительные колебания показаний этого контрольного прибора.

## Резерв топлива

Когда уровень топлива падает до резервного объема, на дисплее управления появляется и через некоторое время исчезает соответствующее сообщение. Бортовой компьютер показывает запас хода. При запасе хода менее 50 км сообщение присутствует на дисплее постоянно.

 При запасе хода менее 50 километров обязательно заправьтесь, иначе Вы рискуете повредить двигатель. ◀

## Бортовой компьютер

### Показания в комбинации приборов

#### Вывод информации



Нажмите клавишу на рычажном переключателе указателей поворота.

Показания появляются в следующей последовательности:

- ▷ запас хода
- ▷ уровень масла, см. Проверка уровня масла на стр. 217
- ▷ средний расход топлива
- ▷ скорость
- ▷ отсутствие показаний

 М коробка передач с двухдисковым сцеплением:

на верхнем дисплее отображаются температура окружающей среды, время, запас хода, уровень масла, средний расход топлива и скорость. ◀

Параллельно с этим может отображаться рекомендация переключения передач для уменьшения расхода, см. Индикатор точек переключения на стр. 84.

О настройке единиц измерения см. в подглаве Единицы измерения на странице 85.

#### Запас хода

Отображается прогнозируемый запас хода на имеющемся в баке топливе. Запас хода рассчитывается на основе среднего расхода топлива за последние 30 км.

 При запасе хода менее 50 километров обязательно заправьтесь, иначе Вы рискуете повредить двигатель. ◀

### Средний расход топлива

Среднее значение расхода рассчитывается за все время работы двигателя.

Путевой компьютер, см. страницу 83, позволяет вывести на дисплей значения расхода топлива для двух расстояний.

Чтобы обнулить показание среднего расхода топлива, нажмите и 2 секунды удерживайте клавишу на переключателе указателей поворота.

### Индикация на дисплее управления

Бортовой компьютер можно открыть также через iDrive. О принципах управления см. на странице 15.

1. Нажмите клавишу **MENU**.  
Открывается исходное меню.
2. Сдвиньте контроллер вправо, чтобы открыть меню „Navigation“ (Навигация).
3. Перейдите в верхнее поле. Поворотом контроллера выберите „On-board Info“ (Борт. информация) и нажмите на контроллер.



4. Выберите „Computer“ (Бортовой компьютер) и нажмите на контроллер.

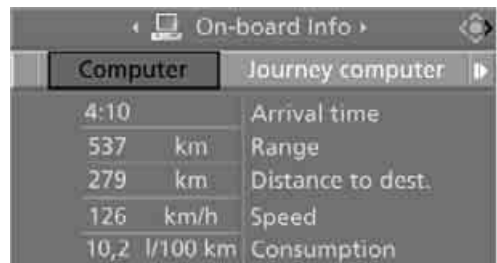

- ▷ Прогнозируемое время прибытия в пункт назначения:
  - ▷ вручную укажите расстояние в бортовом компьютере, см. ниже
  - ▷ введите цель для системы навигации, см. страницу 146
- ▷ Запас хода
- ▷ Остаток пути до пункта назначения:
  - ▷ вручную укажите расстояние в бортовом компьютере, см. ниже
  - ▷ введите цель для системы навигации, см. страницу 146
- ▷ Средняя скорость движения
- ▷ Средний расход топлива

### Сброс показаний

Вы можете сбросить показания средней скорости и среднего расхода топлива:

1. Выберите соответствующий пункт меню и нажмите на контроллер.
2. Для подтверждения сброса еще раз нажмите на контроллер.

### Ввод расстояния вручную

1. Выберите „Distance to dest.“ (До цели) и нажмите на контроллер.



2. Поверните контроллер, чтобы ввести расстояние до цели.
3. Нажмите на контроллер, чтобы подтвердить настройку.

При включенном ведении к цели расстояние вводится автоматически.

### Путевой компьютер

Путевым компьютером удобно пользоваться в путешествии.

iDrive, принципы управления см. на странице 15.

1. Нажмите клавишу **MENU**.  
Открывается исходное меню.
2. Откройте меню „Navigation“ (Навигация).
3. Выберите „On-board Info“ (Борт. информация) и нажмите на контроллер.
4. Выберите „Journey computer“ (Путевой компьютер) и нажмите на контроллер.



- ▷ Время отправления
- ▷ Время в пути
- ▷ Пройденное расстояние
- ▷ Средняя скорость движения
- ▷ Средний расход топлива

Включение/выключение путевого компьютера и обнуление всех значений:

1. Выберите „Set“ (Настроить) и нажмите на контроллер.
2. Выберите в меню нужный пункт и нажмите на контроллер.

### Варианты показа

Бортовой или путевого компьютера можно вывести во вспомогательном окне.

1. Сдвиньте контроллер вправо, чтобы перейти во вспомогательное окно, и нажмите на него.



2. Выберите в меню нужный пункт:
  - ▷ „Computer“ (Бортовой компьютер);
  - ▷ „Journey computer“ (Путевой компьютер)
3. Нажмите на контроллер.

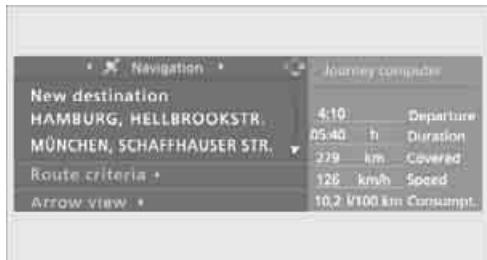

## Индикатор точек переключения

### Принцип действия

Эта система рекомендует передачу, при которой в той или иной ситуации расход топлива будет минимальным. Если выбрана не самая экономичная передача, то индикатор показывает, на какую высшую или низшую передачу следует переключиться, чтобы экономить топливо.

Индикатор точек переключения отображается только в сочетании с программой „Normal“ (Норма) контроля динамики двигателя M.

## Включение/выключение системы

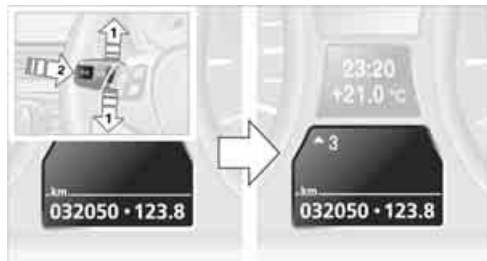

Если на бортовом компьютере не отображается информация, см. стр. 82, нажимайте на клавишу **2** на рычажном переключателе указателей поворота в течение прил. 3 секунд.

## Индикаторы



- 1 Включена самая рациональная, с точки зрения расхода, передача
- 2 Расход будет ниже, если Вы переключитесь на указанную высшую передачу
- 3 Расход будет ниже, если Вы переключитесь на указанную низшую передачу

Параллельно Вы можете обычным образом вывести показания бортового компьютера.

# Настройки и информация

## Принципы управления



- 1 Клавиша для:
  - ▷ выбора показания
  - ▷ настройки значения
- 2 Клавиша для:
  - ▷ подтверждения выбранного показания или настроенного значения
  - ▷ вывода информации бортового компьютера [82](#)
- 3 При включенном освещении: регулировка яркости подсветки комбинации приборов [110](#)
- 4 Просмотр информации автоматической диагностики [92](#)
- 5 Установка времени на часах [89](#)
- 6 Установка даты [91](#)
- 7 Вывод индикатора очередного ТО [86](#)
- 8 Включение и выключение световой отсечки по оборотам\* [73](#)

### Возврат к обычным показаниям

При нажатии клавиши **2** или через 15 секунд после последнего нажатия на дисплей снова выводятся показания температуры наружного воздуха и времени при условии, при условии, что Вы завершили все начатые настройки.

### Единицы измерения

Вы можете настроить единицы измерения параметров.

iDrive, принципы управления см. на странице [15](#).

1. Нажмите клавишу **MENU**.  
Открывается исходное меню.
2. Нажатием на контроллер перейдите в меню **i**.
3. Выберите „Settings“ (Настройки) и нажмите на контроллер.
4. Выберите „Language / Units“ (Язык / единицы) и нажмите на контроллер.

5. Перейдите в верхнее поле. Поворотом контроллера выберите „Units“ (Единицы) и нажмите на контроллер.



6. Выберите в меню пункт для настройки и нажмите на контроллер.
7. Выберите нужную единицу измерения и нажмите на контроллер. Эта настройка сохраняется в памяти для используемого в данный момент ключа.

## Индикатор очередного технического обслуживания (ТО)



Дата очередного технического обслуживания и остаточный пробег высвечиваются на несколько секунд сразу после запуска двигателя или включения зажигания.

▶ Информация об объеме работ по техническому обслуживанию записывается в ключ от автомобиля и считывается консультантом сервисной станции. ◀

Информацию о сроке выполнения отдельных работ и соответствующем остаточном

пробеге можно вывести также в комбинации приборов.



1. Включите зажигание, см. стр. 65.
2. Нажмите клавишу **1** на рычажном переключателе указателей поворота вверх или вниз столько раз, сколько потребуется, чтобы на дисплее высветились указанная пиктограмма и надпись „SERVICE-INFO“.
3. Нажмите клавишу **2**.
4. С помощью клавиши **1** просмотрите отдельные пункты.



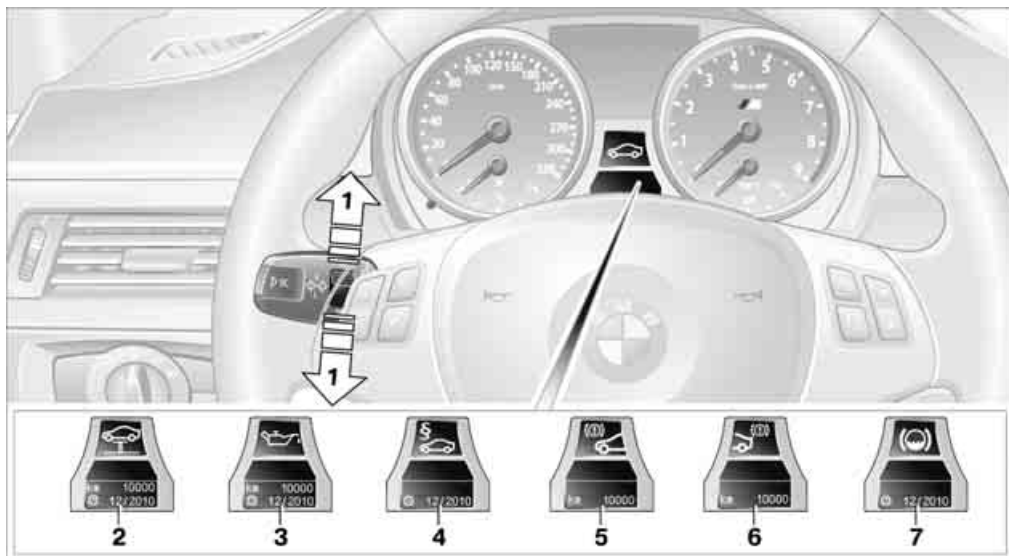

- 1 Клавиша для выбора функций
- 2 Индикатор очередного ТО
- 3 Моторное масло
- 4 Технический осмотр\*
- 5 Передние тормозные колодки

6 Задние тормозные колодки

7 Тормозная жидкость

Порядок показа объемов работ по техническому обслуживанию может варьироваться. В первую очередь выводятся данные для очередного ТО.

### Дополнительная информация

Более подробную информацию об объеме технического обслуживания можно просмотреть на дисплее управления.

iDrive, принципы управления см. на странице 15.

1. Нажмите клавишу **MENU**.  
Открывается исходное меню.
2. Нажатием на контроллер перейдите в меню **i**.
3. Выберите „Info sources“ (Источники информации) и нажмите на контроллер.
4. Выберите „Service“ (Сервис) и нажмите на контроллер.
5. Перейдите в верхнее поле. Поворотом контроллера выберите „Service

requirements“ (Очередное ТО) и нажмите на контроллер.



6. Перейдите во второе поле сверху.  
Поворотом контроллера выберите

„Status“ (Состояние) и нажмите на контроллер.



На экране появляется список работ по техническому обслуживанию и предусмотренных законодательством технических осмотров.

Вы можете просмотреть подробную информацию по каждой из записей.

Выберите запись и нажмите на контроллер.

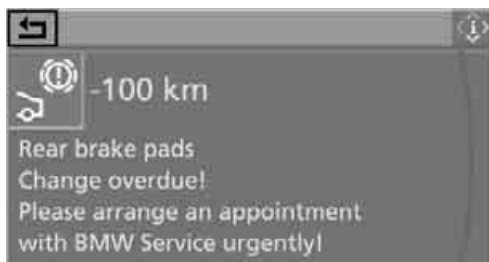

Для выхода из меню выберите и нажмите на контроллер.

### Символы

Срок технического обслуживания пока не наступил.

Наступил срок технического обслуживания или технического осмотра. Запишитесь на обслуживание на СТОА BMW.

Срок технического обслуживания пропущен.

### Ввод сроков технического осмотра\*

Чтобы CBS (индикатор ТО по состоянию) работал нормально, на дисплее управления должна быть правильно выставлена дата, см. страницу 91.

iDrive, принципы управления см. на странице 15.

1. Нажмите клавишу **MENU**. Открывается исходное меню.
2. Нажатием на контроллер перейдите в меню .
3. Выберите „Info sources“ (Источники информации) и нажмите на контроллер.
4. Выберите „Service“ (Сервис) и нажмите на контроллер.
5. Перейдите в верхнее поле. Поворотом контроллера выберите „Service requirements“ (Очередное ТО) и нажмите на контроллер.
6. Выберите „Status“ (Состояние) и нажмите на контроллер.
7. Выберите „Stat. vehicle insp.“ (Проверка автомобиля) и нажмите на контроллер.



8. выберите „Schedule date for service“ (Установить дату ТО) и нажмите на контроллер. Выделяется позиция ввода месяца.

9. Для установки нужного значения поверните контроллер.



10. Нажмите на контроллер, чтобы подтвердить настройку. Выделяется позиция ввода года.
11. Для установки нужного значения поверните контроллер.
12. Нажмите на контроллер, чтобы подтвердить настройку. Введенная дата заносится в память.

Для выхода из меню выберите  и нажмите на контроллер.

Подробнее о системе технического обслуживания BMW см. на странице [222](#).

## Часы

Эти настройки запоминаются для используемого в данный момент электронного ключа, см. также Персональный профиль на странице [28](#).

### Установка времени на часах

#### В комбинации приборов

Для настройки формата 12ч/24ч, см. далее Установка формата 12ч/24ч.



1. Нажмите клавишу **1** на рычажном переключателе указателей поворота вверх или вниз столько раз, сколько потребуется, чтобы на дисплее появились указанная пиктограмма, показание времени и надпись „SET“.
2. Нажмите клавишу **2**.
3. С помощью клавиши **1** настройте показание часов.
4. Нажмите клавишу **2**, чтобы подтвердить ввод.

5. С помощью клавиши **1** настройте показание минут.
6. Нажмите клавишу **2**, чтобы подтвердить ввод.
7. Нажмите клавишу **2**.  
Настройка сохраняется в памяти.

## Чезе iDrive

iDrive, принципы управления см. на странице [15](#).

1. Откройте исходное меню, нажав клавишу **MENU** один или два раза.



2. Нажатием на контроллер перейдите в меню **i**.
3. Поворотом контроллера выберите „Settings“ (Настройки) и нажмите на контроллер.



4. Поворотом контроллера выберите „Clock / Date“ (Время / дата) и нажмите на контроллер.



5. Сдвиньте контроллер вперед, чтобы перейти в верхнее поле.



6. Поворотом контроллера выберите „Clock“ (Время) и нажмите на контроллер.

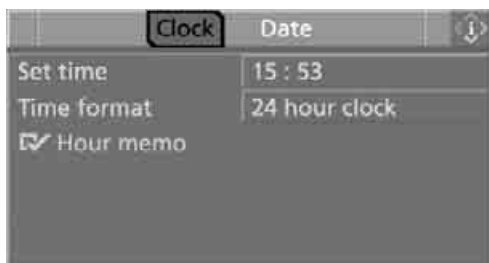

7. Поворотом контроллера выберите „Set time“ (Установить время) и нажмите на контроллер.



### Выполнение настроек

8. Поворотом контроллера настройте показание часов и нажмите на контроллер.
9. Поворотом контроллера настройте показание минут и нажмите на контроллер.

Новая настройка сохраняется в памяти.

### Включение сигнала полного часа\*

Незадолго до полного часа раздаются три сигнала.

Выберите „Hour memo“ (Сигнал полного часа) и нажмите на контроллер.

Сигнал полного часа включен.

### Установка формата 12ч/24ч

iDrive, принципы управления см. на странице 15.

1. Нажмите кнопку **MENU**.  
Открывается исходное меню.
2. Нажатием на контроллер перейдите в меню **i**.
3. Поворотом контроллера выберите „Settings“ (Настройки) и нажмите на контроллер.
4. Поворотом контроллера выберите „Clock / Date“ (Время / дата) и нажмите на контроллер.
5. Выберите „Time format“ (Формат времени) и нажмите на контроллер.

6. Выберите нужный формат и нажмите на контроллер.

## Дата

Эти настройки запоминаются для используемого в данный момент электронного ключа, см. также Персональный профиль на странице 28.

### Установка даты

#### В комбинации приборов

О настройке формата даты (tt/mm или mm/tt) см. в подглаве Выбор формата представления даты ниже.



1. Нажмите клавишу **1** на рычажном переключателе указателей поворота вверх или вниз столько раз, сколько потребуется, чтобы на дисплее высветились указанная пиктограмма, дата и надпись „SET“.
2. Нажмите клавишу **2**.
3. С помощью клавиши **1** настройте показание дня.
4. Нажмите клавишу **2**, чтобы подтвердить ввод.
5. Таким же образом настройте показания месяца и года.
6. Нажмите клавишу **2**.  
Настройка сохраняется в памяти.

#### Через iDrive

iDrive, принципы управления см. на странице 15.

1. Нажмите клавишу **MENU**.  
Открывается исходное меню.
2. Нажатием на контроллер перейдите в меню **i**.
3. Поворотом контроллера выберите „Settings“ (Настройки) и нажмите на контроллер.
4. Выберите „Date“ (Дата) и нажмите на контроллер.

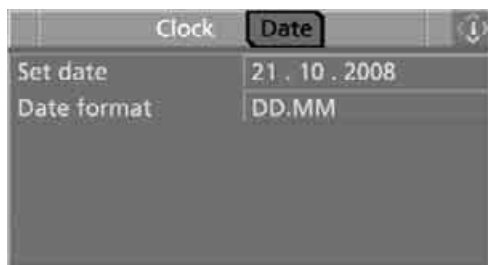

5. выберите „Set date“ (Установка даты) и нажмите на контроллер. Выделяется первая позиция ввода.
6. Для установки нужного значения поверните контроллер.
7. Нажмите на контроллер, чтобы подтвердить настройку. Выделяется следующая позиция ввода.
8. Выполните остальные настройки. После ввода последней позиции дата сохраняется в памяти.

#### Выбор формата представления даты

iDrive, принципы управления см. на странице 15.

1. Нажмите клавишу **MENU**.  
Открывается исходное меню.
2. Нажатием на контроллер перейдите в меню **i**.
3. Поворотом контроллера выберите „Settings“ (Настройки) и нажмите на контроллер.
4. Поворотом контроллера выберите „Clock / Date“ (Время / дата) и нажмите на контроллер.

5. Выберите „Date format“ (Формат даты) и нажмите на контроллер.
6. Выберите нужный формат и нажмите на контроллер.

## Система автоматической диагностики

### Принцип действия

Система автоматической диагностики следит за работой систем автомобиля и информирует о неисправностях. Система диагностики информирует о неисправностях с помощью контрольных и сигнальных ламп в комбинации приборов, звуковых сигналов и сообщений в нижней строке дисплея.

### Контрольные и сигнальные лампы



Контрольные и сигнальные лампы могут загораться разным цветом и в разных комбинациях.



Значок  информирует о том, что в памяти записаны сообщения системы автоматической диагностики. Вы можете в любое время вывести их на дисплей.

## Поясняющие сообщения



Сообщения в нижней строке дисплея управления поясняют сигналы контрольных ламп.

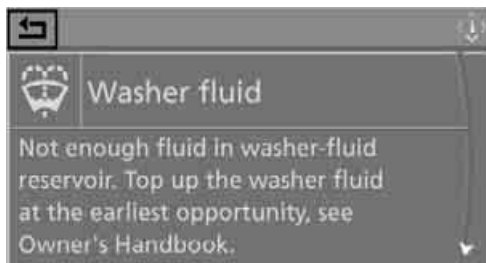

По большинству сообщений можно вывести дополнительную информацию (например о причинах неисправности и необходимых действиях), см. страницу 93.

Срочные сообщения высвечиваются на дисплее, как только загораются соответствующие лампы.

Чтобы закрыть пояснение, выберите  и нажмите на контроллер.

## Удаление сообщений

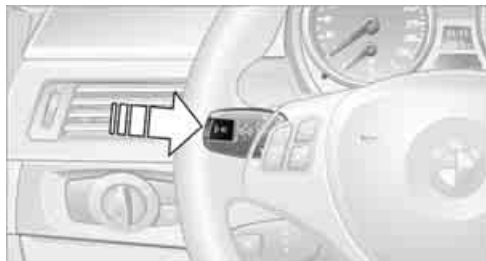

Нажмите клавишу на рычажном переключателе указателей поворота.

Некоторые сообщения не исчезают до устранения дефектов. Вы не сможете

самостоятельно удалить их с дисплея. Если одновременно появилось несколько неисправностей, то сообщения о них выводятся поочередно.

 В зависимости от комплектации автомобиля эти сообщения могут быть отмечены данным значком.

Остальные сообщения гаснут автоматически примерно через 20 секунд, оставаясь по-прежнему записанными в памяти.

 В зависимости от комплектации автомобиля эти сообщения могут быть отмечены данным значком.

## Просмотр записанных в память сообщений



1. Нажмите клавишу **1** на рычажном переключателе указателей поворота вверх или вниз столько раз, сколько потребуется, чтобы на дисплее высветились указанная пиктограмма и надпись „CHECK CONTROL“.
2. Нажмите клавишу **2**. Если сообщений нет, то на дисплее высветится „CHECK OK“. При наличии сообщения загорается соответствующая лампа. Сигналу лампы сопутствует текстовое сообщение на дисплее управления.
3. Для просмотра следующих сообщений нажимайте клавишу **1**.
4. Нажмите клавишу **2**. На дисплее снова появляются показания температуры наружного воздуха и времени.

## Вывод дополнительной информации

iDrive, принципы управления см. на странице **15**.

1. Нажмите клавишу **MENU**.  
Открывается исходное меню.
2. Нажатием на контроллер перейдите в меню **i**.
3. Выберите „Info sources“ (Источники информации) и нажмите на контроллер.



4. Выберите „Service“ (Сервис) и нажмите на контроллер.
5. Перейдите в верхнее поле. Поворотом контроллера выберите „Check Control messages“ (Проверить сообщения управления) и нажмите на контроллер.

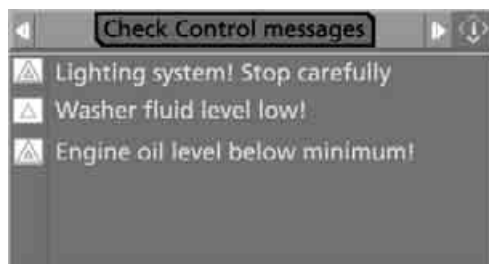

6. Выберите сообщение и нажмите на контроллер.

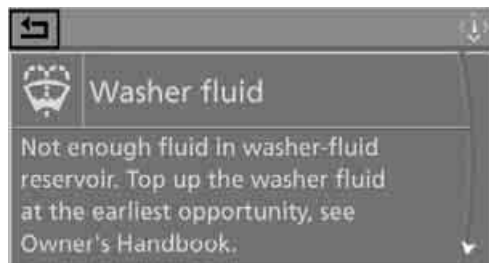

Чтобы закрыть сообщение, выберите **ESC** и нажмите на контроллер.

## Предельная скорость

Вы можете указать предельную скорость, о достижении которой Вам будет напоминать система автоматической диагностики. Это позволяет лучше контролировать скорость, например, в населенных пунктах. Чтобы могло появиться повторное предупреждение, скорость необходимо сбросить на 5 км/ч ниже установленного предела.

iDrive, принципы управления см. на странице 15.

1. Нажмите клавишу **MENU**.  
Открывается исходное меню.
2. Откройте меню „Navigation“ (Навигация).
3. Выберите „On-board Info“ (Бортовая информация) и нажмите на контроллер.
4. Выберите „Limit“ (Предел) и нажмите на контроллер.



### Ввод или изменение предельного значения

1. Настройте значение скорости и нажмите на контроллер.
2. Значение скорости настраивается поворотом контроллера.
3. Нажмите на контроллер, чтобы подтвердить настройку.

### Ввод текущей скорости в качестве предельного значения

Выберите „Accept current speed“ (Принять текущую скорость) и нажмите на контроллер.

Теперь текущая скорость является предельной.

### Включение контроля предельной скорости

Выберите „On“ (Вкл.) и нажмите на контроллер.

Контроль предельной скорости включен.

## Секундомер

iDrive, принципы управления см. на странице 15.

1. Нажмите клавишу **MENU**.  
Открывается исходное меню.
2. Откройте меню „Navigation“ (Навигация).
3. Выберите „On-board Info“ (Бортовая информация) и нажмите на контроллер.
4. Выберите „Stopwatch“ (Секундомер) и нажмите на контроллер.

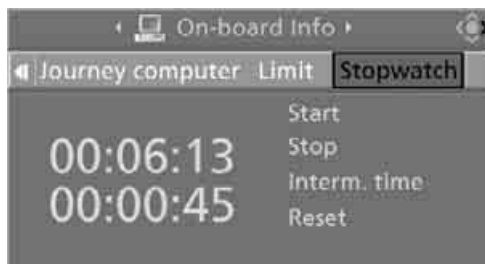

### Запуск, останов и обнуление

- ▷ Выберите „Start“ (Запуск) и нажмите на контроллер. Секундомер запускается с указанного времени.
- ▷ Выберите „Reset“ (Восстановить) и нажмите на контроллер. Секундомер устанавливается на ноль и запускается снова.
- ▷ Выберите „Stop“ (Остановить) и нажмите на контроллер. Отсчет времени прекращается.

### Отсчет временного интервала

Выберите „Interm. time“ (Промежуточное время) и нажмите на контроллер. Временной



интервал отображается под показанием текущего времени.

 При запущенном секундомере Вы можете открывать любые другие функции. Секундомер при этом продолжает отсчитывать время. ◀

## Изменение настроек

### Язык меню дисплея управления

Вы можете выбрать язык меню дисплея управления. Эта настройка сохраняется в памяти для используемого в данный момент ключа.

iDrive, принципы управления см. на странице 15.

1. Нажмите клавишу **MENU**.  
Открывается исходное меню.
2. Нажатием на контроллер перейдите в меню **i**.
3. Поворотом контроллера выберите „Settings“ (Настройки) и нажмите на контроллер.
4. Перейдите в верхнее поле. Поворотом контроллера выберите „Language“ (Язык) и нажмите на контроллер.

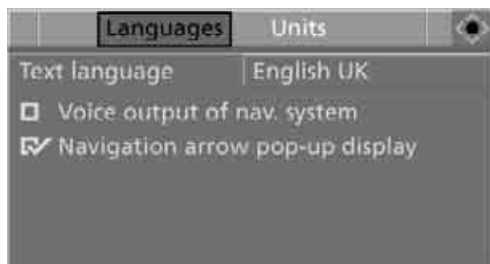

5. Выберите „Text language“ (Язык текста) и нажмите на контроллер. Изменяется язык меню и язык голосового оповещения системы навигации.
6. Выберите язык и нажмите на контроллер.

### Яркость экрана

Яркость экрана автоматически подстраивается к условиям освещенности.

Тем не менее, при включенном ближнем свете Вы можете изменить базовую настройку. Эта настройка сохраняется в памяти для используемого в данный момент ключа.

iDrive, принципы управления см. на странице 15.

1. Откройте исходное меню.
2. Нажатием на контроллер перейдите в меню **i**.
3. Поворотом контроллера выберите „Settings“ (Настройки) и нажмите на контроллер.
4. Перейдите в верхнее поле. Поворотом контроллера выберите „Brightness“ (Яркость) и нажмите на контроллер.



5. Для установки нужного значения поверните контроллер.

# Техника для комфорта и безопасности

## Сигнализация аварийного сближения при парковке (PDC)\*

### Принцип действия

Система PDC оказывает помощь при парковке, В заднем и переднем бамперах имеется по четыре ультразвуковых датчика\*, которые измеряют расстояние до ближайшего объекта. Для измерения используются четыре ультразвуковых датчика, расположенные в бамперах.

Зона измерения этих датчиков достигает 2 м. При этом пределы обнаружения составляют: у передних\* и крайних задних датчиков – примерно 60 см, а у средних задних датчиков – примерно 1,5 м.

 PDC – это система помощи, способная информировать о наличии препятствий при медленном, как это обычно бывает при парковке, приближении к ним. Не приближайтесь к препятствию слишком быстро, потому что у системы существуют свои физические границы и ее реакция может оказаться запоздалой. ◀

### Автоматическое включение

Когда работает двигатель или включено зажигание, система становится активной через секунду после включения передачи заднего хода. Переждите это время, прежде чем начать движение.

### Автоматическое выключение

Примерно через 50 м или при разгоне до скорости более 30 км/ч система выключается автоматически и светодиод гаснет.

### Ручное включение\*



Нажмите клавишу. Загорается светодиод.

### Выключение вручную\*

Еще раз нажмите клавишу. При этом в ней гаснет светодиод.

### Звуковые сигналы

О расстоянии до препятствия сообщает прерывистый звуковой сигнал, который поступает из соответствующего динамика. Если система обнаруживает препятствие, например, сзади, то сигнал раздается из заднего динамика. По мере приближения к препятствию его интервалы все более сокращаются. При приближении на расстояние менее 30 см сигнал становится непрерывным.

Подача сигналов прекращается через 3 секунды, если:

- ▷ Вы остановились перед объектом, который распознается только одним из крайних датчиков;
- ▷ Вы движетесь параллельно стене.

### Неисправности



Контрольная лампа в комбинации приборов горит PDC вышла из строя. На дисплее управления высвечивается сообщение. Проверьте систему на СТОА BMW.

Чтобы система работала корректно, содержите ее датчики в чистоте. При обработке моечными установками высокого

давления следите за тем, чтобы струи не задерживались на датчиках PDC. При этом поддерживайте расстояние не менее 10 см.

## Ручное включение

Светодиод над клавишей мигает.

## PDC с индикацией на дисплее

Изменение расстояния до препятствия можно наблюдать на дисплее управления. Контуры отдаленного препятствия появляются на дисплее управления еще до того, как раздастся звуковой сигнал. Эта настройка сохраняется в памяти для используемого в данный момент ключа.

iDrive, принципы управления см. на странице 15.

1. Нажмите клавишу **MENU**.  
Открывается исходное меню.
2. Нажатием на контроллер перейдите в меню **i**.
3. Выберите „Settings“ (Настройки) и нажмите на контроллер.



4. Выберите „Vehicle / Tyres“ (Автомобиль / шины) и нажмите на контроллер.
5. Перейдите в верхнее поле. Поворотом контроллера выберите „PDC“ и нажмите на контроллер.

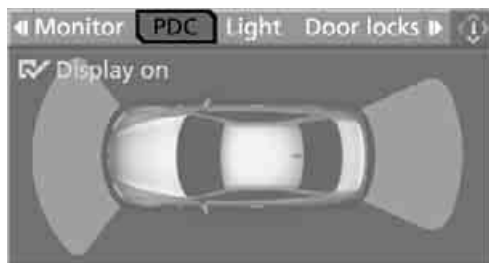

6. Выберите „Display on“ (Включить изображение) и нажмите на контроллер.  
 Индикация PDC включена.

Изображение появляется на дисплее управления после включения системы PDC.

## Физические границы работы системы

 PDC не способна полностью заменить человека. Только сам водитель может точно оценить характер препятствия. У датчиков есть зона, в которой они не различают объекты. Кроме того, надежность ультразвуковых измерений также имеет свои пределы (например, дышло или тягово-сцепное устройство прицепа, а также тонкие или клиновидные предметы могут остаться незамеченными). Уже отображенные нижние объекты, например, бордюры, могут попасть в зону датчиков, где объекты не различаются, перед тем или после того как уже раздастся непрерывный звуковой сигнал. Система не распознает высоко расположенные выступающие объекты, например карнизы. Поэтому двигайтесь осторожно, в противном случае возникает опасность получения травм или нанесения материального ущерба. Помните, что громкий звук в автомобиле или снаружи может заглушить предупреждающие сигналы системы PDC. Поэтому двигайтесь осторожно, в противном случае возникает опасность получения травм или нанесения материального ущерба. ◀

## Системы регулировки устойчивости

Ваш BMW обладает рядом систем, которые поддерживают устойчивость автомобиля на должном уровне даже при неблагоприятных условиях движения.

## Антиблокировочная система (ABS)

Система ABS препятствует блокировке колес при торможении. Автомобиль сохраняет управляемость даже тогда, когда

водитель полностью выжимает педаль тормоза. Это повышает уровень активной безопасности автомобиля.

Система ABS готова к работе после каждого пуска двигателя. Надежное торможение О надежном торможении см. на странице 135.

### Электронная система распределения тормозных сил (EBV).

Система EBV регулирует тормозное давление на задних колесах, обеспечивая стабильность торможения.

### Тормозной ассистент

При резком нажатии на педаль тормоза эта система автоматически развивает наибольшее усиление и таким образом способствует максимальному сокращению тормозного пути при торможении до полной остановки. При этом задействуются также преимущества системы ABS.

До тех пор, пока требуется торможение, не ослабляйте нажатие на педаль тормоза.

### Система динамического контроля стабильности (DSC)

DSC оптимизирует устойчивость и тягу. Кроме того, система распознает критические ситуации, такие, как недостаточная или излишняя поворачиваемость, и снижением мощности двигателя и тормозящим воздействием на отдельные колеса придает автомобилю курсовую устойчивость в пределах физических границ.

 Система DSC не отменяет законов физики. Поэтому ответственность за выбор надлежащей манеры езды полностью возлагается на водителя. Наличие дополнительной системы безопасности не должно провоцировать Вас на неоправданный риск, который может привести к ДТП. ◀

### Динамический режим M (MDM)\*

Динамический режим M - это режим системы динамического контроля стабильности DSC, позволяющий ехать по сухой дороге с более высоким продольным и поперечным

ускорением, однако с ограниченной устойчивостью автомобиля. Только в абсолютном пограничном диапазоне система вмешивается путем снижения мощности двигателя и тормозящего воздействия на колеса и стабилизирует ее. В этом состоянии движения может потребоваться дополнительная корректировка управления.

Динамический режим M отключается после каждого запуска двигателя.



При включенном динамическом режиме M выполняется стабилизирующее вмешательство только в ограниченном объеме. Во избежание аварии в таких случаях требуется вмешательство водителя. ◀



Для поддержания устойчивости автомобиля на должном уровне по возможности двигайтесь всегда с включенной системой DSC и отключенным динамическим режимом M. ◀

### Активация MDM

Нажмите на клавишу  на рулевом колесе, см. MDrive\* на стр. 56. В комбинации приборов горит контрольная лампа MDM, если Вы до этого установили динамический режим MDM в MDrive.

При включенном зажигании можно установить динамический режим M через MDrive на дисплее управления.

iDrive, принципы управления см. на странице 15.

1. Нажмите клавишу **MENU**.  
Открывается исходное меню.
2. Нажатием на контроллер перейдите в меню .
3. Выберите „M settings“ (Настройки) и нажмите на контроллер.
4. Выберите „MDrive“ и нажмите на контроллер.
5. Выберите „DSC“ и нажмите на контроллер.

6. Выберите „M Dynamic Mode“ (Динамический режим M) и нажмите на контроллер.

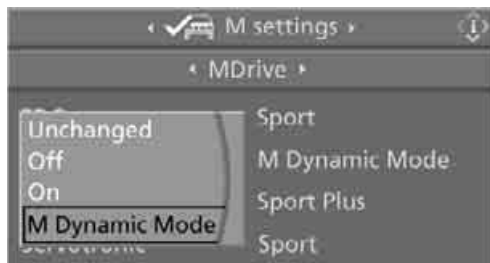

### Отключение MDM

Снова нажмите на клавишу  на рулевом колесе, контрольная лампа MDM в комбинации приборов гаснет.

### Контрольные лампы

- Контрольная лампа гаснет через MDM короткое время после запуска
- двигателя.

Контрольная лампа горит: динамический режим M активирован.

 Контрольная лампа горит постоянно, а контрольная лампа DSC мигает: динамический режим M регулирует приводные силы и усилия торможения.

### Выключение системы DSC



Нажимайте на клавишу OFF для выключения DSC в течение более чем 1 секунды, горят контрольные лампы DSC в комбинации приборов. Вместе отключаются DSC и MDM. Теперь стабилизирующее и повышающее тягу воздействие со стороны систем отсутствует.

Кратковременное отключение системы DSC может оказаться целесообразным в следующих нестандартных ситуациях:

- ▷ при преодолении заснеженного подъема, при движении по снежной каше или глубокому снегу
- ▷ при выезде враскачку по глубокому снегу или рыхлому грунту
- ▷ при движении с цепями противоскольжения

Для поддержания устойчивости автомобиля на должном уровне постарайтесь как можно скорее снова включить систему.

### Включение системы DSC

Снова нажмите на клавишу OFF для выключения DSC, контрольные лампы в комбинации приборов гаснут.

Систему DSC можно также активировать и выключать с помощью клавиши  на рулевом колесе, см. стр. 56.

### Контрольные лампы

 Контрольная лампа мигает: система DSC находится в режиме регулировки крутящего момента и давления в приводе тормозов.

 Контрольные лампы горят. Система DSC выключена.



## Электронный контроль амортизации EDC\*

### Принцип действия

При изменении влияющих величин, например, качество дороги, или условий эксплуатации, например, управление, торможение и т.д., амортизатор в течение нескольких долей секунд автоматически настраивается на новые условия.

Можно выбрать одну из трех программ.

## Программа „Comfort“ (Комфорт)

Выбирайте программу „Comfort“ (Комфорт), если хотите, чтобы амортизаторы настраивались с ориентацией на комфорт.

## Программа „Normal“ (Норма)

Программа „Normal“ (Норма) предлагает сбалансированную настройку между комфортной и спортивной программой.

## Программа „Sport“ (Спорт)

Выбирайте программу „Sport“ (Спорт), если хотите, чтобы настройка амортизаторов имела последовательно-спортивный характер.

## Выбор программы



Несколько раз нажимайте на клавишу EDC:

- ▷ „Comfort“ (Комфорт): светодиоды не горят.
- ▷ „Normal“ (Норма): горит один светодиод.
- ▷ „Sport“ (Спорт): горят оба светодиода.

После каждого запуска двигателя активна программа, установленная для соответствующего ключа, см. Настройки, зависящие от ключа на стр. 58.

Предпочитаемую Вами программу можно также установить и вызвать через MDrive, см. стр. 56.

## Противооткатная система

Эта система позволяет трогаться с места на подъемах, не задействуя стояночный тормоз.

1. Нажмите на педаль тормоза, чтобы удерживать автомобиль от скатывания.
2. Отпустите педаль тормоза и сразу же быстро трогайтесь с места.

Противооткатная система удерживает автомобиль от скатывания в течение 2 секунд после отпущания педали тормоза. После отпущания педали тормоза сразу же начинайте движение, потому что через 2 секунды автомобиль будет отпущен противооткатной системой и начнет откатываться назад. ◀

## Индикатор повреждения шин (RPA)

### Принцип действия

Индикатор повреждения шин распознает падение давления в шине на основе сравнения числа оборотов отдельных колес во время движения.

При падении давления воздуха в шине изменяется отрезок пути, проходимый шиной за 1 оборот и, следовательно, скорость вращения соответствующего колеса. Система регистрирует это изменение и сообщает о повреждении шины.

### Необходимое для работы условие

Чтобы система работала надежно, ее необходимо инициализировать при нормальном давлении воздуха во всех шинах.

Инициализацию следует выполнять каждый раз после корректировки давления в шинах и после замены шины или колеса. ◀

### Физические границы работы системы

Индикатор повреждения шин не может предупредить о внезапном сильном повреждении шины под влиянием внешних воздействий. Он также не реагирует на естественное равномерное падение давления во всех четырех шинах. ◀

В следующих ситуациях реакция системы может быть запоздалой или ошибочной:

- ▷ если система не была инициализирована
- ▷ при движении по заснеженной или скользкой трассе
- ▷ при спортивной манере езды: (с пробуксовкой ведущих колес, высоким поперечным ускорением)
- ▷ при движении с цепями противоскольжения

## Инициализация системы

 Инициализация осуществляется во время движения. При этом можно делать остановки. Инициализация автоматически продолжается при следующем цикле движения. Не выполняйте инициализацию системы при надетых цепях противоскольжения. ◀

## С помощью клавиши на центральной консоли

1. Заведите двигатель, но с места не трогайтесь.
2. Нажимайте на клавишу в течение прибл. 4 секунд, до тех пор пока не загорится желтым цветом сигнальная лампа в комбинации приборов. О сигнальной лампе см. Сообщение о повреждении шины на стр. 102.  
На дисплее управления в течение нескольких секунд отображается сообщение „RPA initialisation...“ (Инициализация RPA).



3. Начните движение.  
Инициализация завершается во время движения без выдачи подтверждения.

## Через iDrive

Принципы управления см. на странице 15.

1. Нажмите клавишу **MENU**.  
Открывается исходное меню.
2. Нажатием на контроллер перейдите в меню **i**.
3. Поворотом контроллера выберите „Settings“ (Настройки) и нажмите на контроллер.



4. Выберите „Vehicle / Tyres“ (Автомобиль/шины) и нажмите на контроллер.
5. Перейдите в верхнее поле. Поворотом контроллера выберите „Flat Tyre Monitor“ (Шины RPA) и нажмите на контроллер.

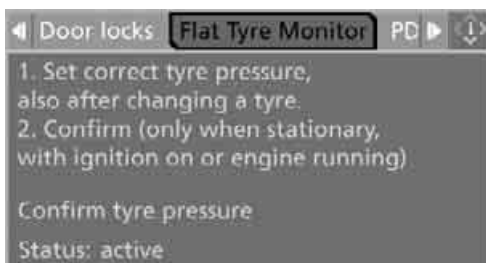

6. Заведите двигатель, но с места не трогайтесь.
7. Выберите „Confirm tyre pressure“ (Подтвердить давление в шинах) и нажмите на контроллер.

8. Выберите „Yes“ (Да) и нажмите на контроллер.

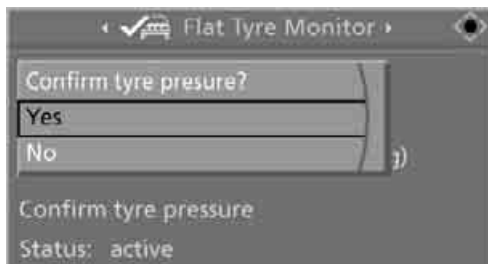

9. Начните движение.  
Инициализация завершается во время движения без выдачи подтверждения.

### Сообщение о повреждении шины



Сигнальная лампа загорелась красным светом, на дисплее управления высветилось

сообщение – раздался звуковой сигнал – прокол шины или чрезмерное падение давления в одной из шин.

1. Снизьте скорость и остановитесь в безопасном месте, избегая при этом резких воздействий на рулевое управление и тормоза.
2. Определить поврежденное колесо. Для этого проверить давление в шинах с помощью системы M Mobility Systems, см. Восстановление давления воздуха в шинах на стр. 234.
3. Устранить повреждение в шине с помощью комплекта M Mobility System, см. стр. 233.

### Неисправности



Сигнальная лампа горит желтым светом, на дисплее управления высветилось сообщение --

индикатор повреждения шин испытывает помехи в работе или неисправен. Как можно скорее проверьте систему на СТОА BMW.

## Servotronic

### Принцип действия

„Servotronic“ варьирует усилие на ободу рулевого колеса при управлении автомобилем в зависимости от скорости. При небольшой скорости усилителем оказывается большая поддержка, т.е. для управления требуется меньшая сила. По мере увеличения скорости оказываемая усилителем поддержка уменьшается. Можно выбрать одну из двух программ\*.

### Программа „Normal“ (Норма)

Выбирайте программу „Normal“ (Норма), если хотите управлять автомобилем с ориентацией на комфорт, например, при движении в городе или при парковке.

### Программа „Sport“ (Спорт)

Выбирайте программу „Sport“ (Спорт), если хотите, чтобы управление имело последовательно-спортивный характер.

### Выбор программы

 Предпочитаемую Вами программу можно установить и вызвать через MDrive, см. стр. 56.

## Двухступенчатые стоп-сигналы\*



Слева: нормальное торможение.

Справа: сильное торможение.

При включенных задних противотуманных фонарях двухступенчатая схема не работает, а площадь свечения стоп-сигналов при



нормальном торможении уменьшается примерно в два раза.

## Надувные подушки безопасности (НПБ)

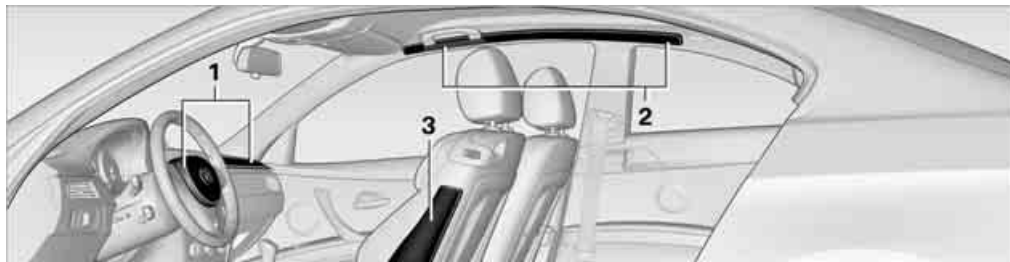

Под указанными крышками скрыты следующие подушки безопасности:

- 1 Фронтальные подушки безопасности
- 2 Купе: головные подушки безопасности
- 3 Боковые подушки безопасности в спинках сидений

### Защитное действие

**⚠** Чтобы не подвергать себя опасности, соблюдайте указания по регулировке на странице 47. ◀

Фронтальные надувные подушки безопасности защищают водителя и пассажира при лобовом столкновении в тех случаях, когда действие одних только ремней безопасности было бы недостаточным. Головные и боковые НПБ обеспечивают защиту при боковом ударе. Боковая НПБ удерживает тело человека сбоку в области грудной клетки. Головная подушка безопасности защищает голову.

Надувные подушки безопасности срабатывают не при любых столкновениях. Например, они не срабатывают при незначительных авариях, иногда – при опрокидывании и при ударах сзади.

**⚠** Запрещается оклеивать, обтягивать или любым другим способом видоизменять крышки надувных подушек безопасности. Запрещается укомплектовывать передние сиденья

чехлами, накидками и другими предметами, которые не были специально рекомендованы для сидений со встроенными боковыми подушками безопасности. Запрещается вешать на спинки сидений одежду, например куртки. Не пытайтесь демонтировать систему надувных подушек безопасности самостоятельно. Ни в коем случае не вносите никаких изменений в электропроводку системы и ее отдельные компоненты. Это касается также травмобезопасной облицовки рулевого колеса, панели приборов, сидений, продольных брусков крыши и краев потолка. Также запрещен самостоятельный демонтаж рулевого колеса.

Не касайтесь отдельных компонентов системы сразу после ее срабатывания. Вы рискуете получить ожог. Проверку, ремонт, демонтаж и отключение подушек безопасности, а также утилизацию их газогенераторов доверяйте только СТОА BMW. Неквалифицированное обращение может стать причиной выхода системы из строя или ее случайного срабатывания, что чревато травмами. ◀

## Готовность системы НПБ к работе



Начиная с радиоготовности, стр. 65, сигнальная лампа горит в течение короткого времени и показывает готовность всей системы НПБ и натяжителей ремней безопасности к работе.

## Неисправность в системе НПБ

- ▷ Сигнальная лампа не загорается при повороте ключа зажигания в положение.
- ▷ Сигнальная лампа горит постоянно.

**!** При появлении неисправности в системе НПБ сразу же проверьте ее на СТОА BMW, потому что неисправная система может не сработать при аварии. ◀

## Кабриолет: система защиты при переворачивании

Система защиты при переворачивании автоматически срабатывает при аварии и в критических ситуациях: при чрезмерном продольном крене и при потере контакта с дорогой. При этом в доли секунды выдвигаются защитные дуги, расположенные за подголовниками задних сидений.

Вместе с усиленной рамой лобового стекла система защиты при переворачивании создает над головами водителя и пассажиров необходимое свободное пространство.

**!** Держите свободным пространство над защитными дугами. При незначительных авариях Вашу защиту обеспечит пристегнутый ремень безопасности, а при более серьезных –

преднатяжитель ремня безопасности и многоступенчатая система надувных подушек безопасности. ◀

## Опускание

Если сработавшая система не была задействована, ее защитные дуги можно опустить. Специальный инструмент для этого не нужен.

1. Отожмите в сторону и удерживайте защелку.

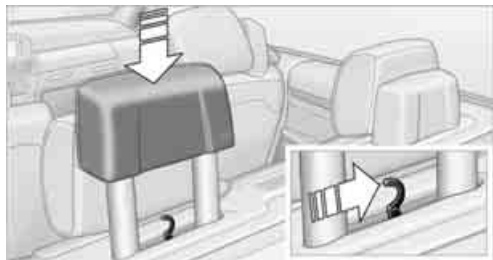

2. Утопите защитную дугу наполовину.
3. Отпустите защелку.
4. Утопите защитную дугу до фиксации.

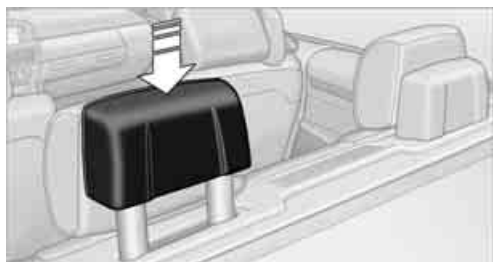

5. Прodelайте то же самое со второй защитной дугой.

Беспричинно сработавшую систему проверьте на СТОА BMW.

**!** Ни в коем случае не включайте привод жесткого верха при выдвинутых защитных дугах.

Не вносите никаких изменений в отдельные компоненты системы и ее проводку.

Работы над системой поручайте только сервисным станциям BMW.

Неквалифицированно выполненные работы могут стать причиной выхода системы

из строя.

Для проверки системы и гарантии  
долговременного функционирования  
обязательно придерживайтесь интервалов  
техобслуживания, см. стр. [86](#). ◀

# Освещение

## Стояночные огни и ближний свет

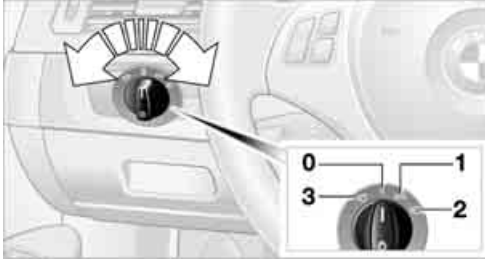

- 0** Освещение выключено, постоянный ближний свет\*
- 1** Стояночные огни
- 2** Ближний свет и приветственный сигнал
- 3** Автоматическое управление светом фар\*, постоянный ближний свет\*, приветственный сигнал, система управления дальним светом\* и адаптивное освещение поворотов\*

При открывании двери водителя при выключенном зажигании автоматически выключается наружное освещение, если переключатель света находится в положении **0**, **2** или **3**.

При необходимости включите стояночные огни, положение переключателя **1**.

### Стояночные огни

В положении выключателя **1** автомобиль освещается со всех сторон. Стояночные огни можно использовать для парковки.

При включенных стояночных огнях разряжается аккумулятор. Поэтому не оставляйте огни включенными на долгое время, иначе Вы рискуете не завести двигатель. Вместо этого рекомендуется включать односторонние парковочные огни, см. страницу [108](#).

## Ближний свет

Ближний свет горит, когда включено зажигание и переключатель света находится в положении **2**.

### Автоматическое управление светом фар\*

В положении выключателя **3** включается или выключается ближний свет в зависимости от окружающего освещения, например, в туннеле, во время сумерек и при выпадении осадков. При этом работает адаптивное освещение поворотов\*. При включенном ближнем свете рядом со значком горит светодиод. Если включена схема постоянного ближнего света, см. страницу [107](#), то переключение на ближний свет в упомянутых выше случаях происходит автоматически.

Иногда фары могут включаться при нормальной освещенности (ясная погода, но солнце низко стоит над горизонтом).

Если в дополнение к автоматически включившемуся ближнему свету зажечь противотуманные фары\*, то фары ближнего света автоматически не выключаются.

Система управления светом фар не в состоянии лучше Вас оценить степень освещенности. Датчики не реагируют, например, на туман или пасмурную погоду. В таких ситуациях самостоятельно включайте ближней свет, иначе возникнет угроза безопасности движения.

### Приветственный сигнал

Если, покидая автомобиль, Вы оставите переключатель света в положении **2** или **3**, то при опирании автомобиля ненадолго загорятся стояночные огни и свет в салоне.

## Включение и выключение функции сигнала

Принципы управления iDrive см. на странице 15.

1. Нажмите клавишу **MENU**.  
Открывается исходное меню.
2. Нажатием на контроллер перейдите в меню **i**.
3. Выберите „Settings“ (Настройки) и нажмите на контроллер.
4. Выберите „Vehicle / Tyres“ (Автомобиль / шины) и нажмите на контроллер.
5. Перейдите в верхнее поле. Поворотом контроллера выберите „Light“ (Освещение) и нажмите на контроллер.

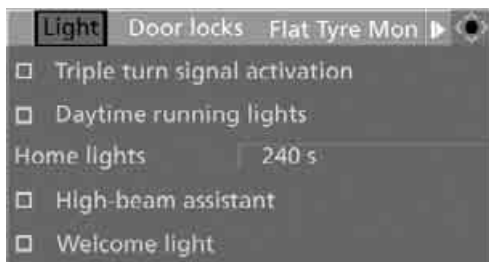

6. Выберите „Welcome light“ (Сигнал приветствия) и нажмите на контроллер.

Функция приветственного сигнала включена.

Эта настройка сохраняется в памяти для используемого в данный момент ключа.

### Постоянный ближний свет

Если после выключения зажигания и фар включить прерывистый световой сигнал, то на некоторое время зажгутся фары ближнего света и габаритные фонари.

Вы можете настроить продолжительность свечения фар или вообще выключить эту функцию.

Принципы управления iDrive см. на странице 15.

1. Нажмите клавишу **MENU**.  
Открывается исходное меню.
2. Нажатием на контроллер перейдите в меню **i**.

3. Выберите „Settings“ (Настройки) и нажмите на контроллер.
4. Выберите „Vehicle / Tyres“ (Автомобиль / шины) и нажмите на контроллер.
5. Выберите „Light“ (Освещение) и нажмите на контроллер.

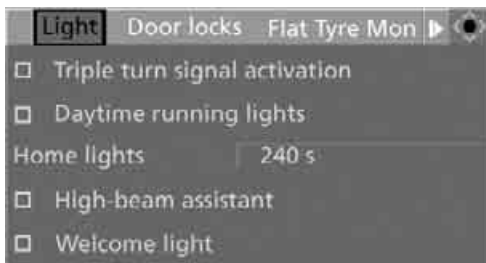

6. Выберите „Home lights“ (Постоянный ближний свет) и нажмите на контроллер.
7. Поворотом контроллера настройте продолжительность.
8. Нажмите на контроллер, чтобы подтвердить настройку.

Эта настройка сохраняется в памяти для используемого в данный момент ключа.

### Постоянный ближний свет\*

Постоянный ближний свет горит при положении переключателя **0** и **3**. У него меньшая световая мощность, чем у фар ближнего света.

### Включение/выключение схемы постоянного ближнего света

Принципы управления iDrive см. на странице 15.

1. Нажмите клавишу **MENU**.  
Открывается исходное меню.
2. Нажатием на контроллер перейдите в меню **i**.
3. Выберите „Settings“ (Настройки) и нажмите на контроллер.
4. Выберите „Vehicle / Tyres“ (Автомобиль / шины) и нажмите на контроллер.
5. Выберите „Light“ (Освещение) и нажмите на контроллер.

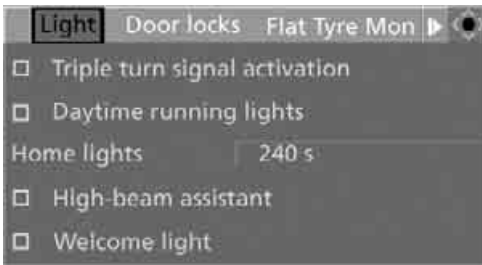

6. Выберите „Daytime running lights“ (Постоянный ближний свет) и нажмите на контроллер.

Схема постоянного ближнего света включена.

Эта настройка сохраняется в памяти для используемого в данный момент ключа.

## Адаптивное освещение поворотов\*

### Принцип действия

Система адаптивного освещения поворотов гибко управляет фарами автомобиля, повышая качество освещения дороги. При этом пучок света, излучаемый фарами, следует за траекторией движения в зависимости от угла поворота управляемых колес и других параметров.

На крутых поворотах, например, серпантине, или при огибании на скорости прибл. до 70 км/ч включается боковой свет для освещения внутренней стороны поворота.

### Включение системы

При включенном зажигании поверните переключатель света в положение **3**, см. страницу 106.

Боковое освещение подключается автоматически в зависимости от угла поворота управляемых колес и состояния указателей поворота.

Во избежание ослепления водителей встречного транспорта во время остановки боковое освещение направлено в сторону переднего пассажира.

При движении задним ходом включается только боковое освещение. При этом освещается внешний радиус поворота.

## Неисправности

Светодиод рядом со значком автоматического управления светом фар мигает – адаптивное освещение поворотов неисправно. Как можно скорее проверьте систему на СТОА BMW.

## Регулировка угла наклона фар

Угол наклона фар регулируется (например, при разгоне, торможении и в зависимости от загрузки автомобиля) автоматически.

## Дальний свет/парковочные огни\*

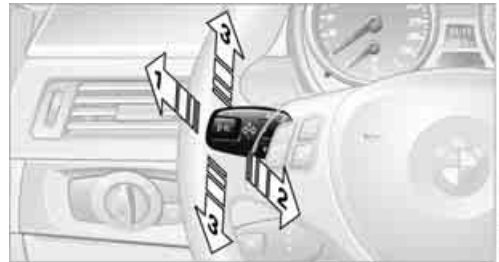

- 1 Дальний свет
- 2 Прерывистый световой сигнал
- 3 Парковочные огни\*

## Парковочные огни слева или справа\*

По желанию Вы можете осветить припаркованный автомобиль с одной стороны.

### Включение

Припарковав автомобиль, нажмите рычажный переключатель с переходом за точку срабатывания вверх или вниз, см. стрелку **3**, и некоторое время удерживайте его.



При включенных парковочных огнях разряжается аккумулятор. Поэтому не оставляйте огни включенными на долгое время, иначе Вы рискуете не завести двигатель. ◀

## Выключение

Нажмите рычажный переключатель в противоположном направлении до точки срабатывания, см. стрелку 3.

## Система управления дальним светом фар\*

### Принцип действия

Система автоматически переключает дальний свет. Управляет этим процессом датчик, расположенный на зеркале заднего вида, ближе к стеклу. Если позволяет дорожная ситуация, система автоматически включает дальний свет, освобождая водителя от необходимости делать это вручную и обеспечивая наилучшие условия видимости. При этом водитель может в любой момент вмешаться в управление, включив или выключив дальний свет обычным способом.

### Приведение системы в состояние готовности

1. Поверните переключатель света в положение 3, см. страницу 106.
2. При включенном ближнем свете коротко нажмите рычажный переключатель указателей поворота в направлении для включения дальнего света.



При включенной системе в комбинации приборов горит контрольная лампа. Включение и выключение дальнего света осуществляются автоматически. При этом система реагирует на встречный и движущийся впереди транспорт, а также на достаточную освещенность, например, в населенных пунктах.

## Ручное переключение дальнего света

При желании Вы можете в любой момент вмешаться в управление дальним светом фар:

- ▷ Если автоматика включила дальний свет, а Вы хотите, чтобы горел ближний, выключите дальний свет с помощью рычажного переключателя указателей поворота. При этом система управления дальним светом фар отключается. Чтобы снова включить систему, нажмите переключатель указателей поворота в направлении для включения дальнего света.
- ▷ Если автоматика включила ближний свет, а Вы хотите, чтобы горел дальний, включите его обычным способом. При этом автоматическая система отключается. Чтобы снова включить систему, нажмите переключатель указателей поворота в направлении для включения дальнего света.
- ▷ Прерывистым световым сигналом можно пользоваться как обычно при выключенном дальнем свете.

## Физические границы работы системы



Автоматика не в состоянии лучше водителя определить необходимость выключения дальнего света. Поэтому если Вы видите такую необходимость, выключите дальний свет вручную. ◀

Ниже в качестве примера описываются ситуации, при которых возможности системы ограничены и требуется вмешательство водителя:

- ▷ неблагоприятные погодные условия (туман, обильные осадки)
- ▷ плохо освещенные участники дорожного движения (пешеходы, велосипедисты, гужевого транспорт и др.), железнодорожная линия или судоходный канал рядом с дорогой, дикие животные

- ▷ крутые повороты, резкие подъемы и спуски, движущийся под прямым углом или частично скрытый встречный транспорт
- ▷ плохо освещенные населенные пункты и сильно отвсечивающие знаки
- ▷ низкая скорость
- ▷ загрязнен или перекрыт (наклейкой, виньеткой и др.) участок лобового стекла перед зеркалом заднего вида
- ▷ загрязнен датчик. Очищайте датчик (расположен на внутреннем зеркале заднего вида, ближе к лобовому стеклу) салфеткой, смоченной жидкостью для мытья стекол

## Выключение через iDrive

Принципы управления iDrive см. на странице 15.

1. Нажмите клавишу **MENU**.  
Открывается исходное меню.
2. Нажатием на контроллер перейдите в меню **i**.
3. Выберите „Settings“ (Настройки) и нажмите на контроллер.
4. Выберите „Vehicle / Tyres“ (Автомобиль / шины) и нажмите на контроллер.
5. Перейдите в верхнее поле. Поворотом контроллера выберите „Light“ (Освещение) и нажмите на контроллер.

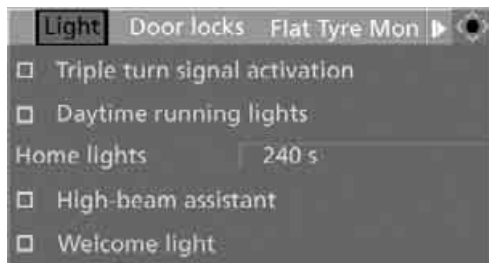

6. Выберите „High-beam assistant“ (Управление дальним светом) и нажмите на контроллер.
  - Система управления дальним светом фар выключена.

Эта настройка сохраняется в памяти для используемого в данный момент ключа.

## Задние противотуманные фонари\*



Ближний свет должен быть включен. При включенных задних противотуманных фонарях в комбинации приборов горит желтая контрольная лампа.

## Подсветка комбинации приборов

Яркость подсветки регулируется только при включенных стояночных огнях или ближнем свете.



1. Нажмите клавишу **1** на рычажном переключателе указателей поворота вверх или вниз столько раз, сколько потребуется, чтобы на дисплее высветились указанная пиктограмма, а также яркость подсветки и надпись „SET“.
2. Нажмите клавишу **2**.





3. Нажимая клавишу **1** вверх или вниз, настройте яркость подсветки.
4. Нажмите клавишу **2**.  
На дисплее снова появляются показания температуры наружного воздуха и времени.

## Освещение салона

Освещением салона, пространства для ног\*, порогов\*, багажника и прилегающей территории\* управляет автоматика.

Прилегающую территорию освещают светодиоды, встроенные в дверные ручки.

 Для сбережения ресурса аккумулятора все осветительные приборы внутри автомобиля гаснут через 8 минут после выключения зажигания, см. Кнопка запуска/останова на странице 65. ◀

### Ручное включение и выключение освещения в салоне



Освещение переднее и заднее\*: включается и выключается нажатием клавиши.

Если необходимо, чтобы освещение салона, пространства для ног\*, порогов\* и прилегающей территории\* было все время

выключено, держите клавишу нажатой около 3 секунд.

### Лампы для чтения

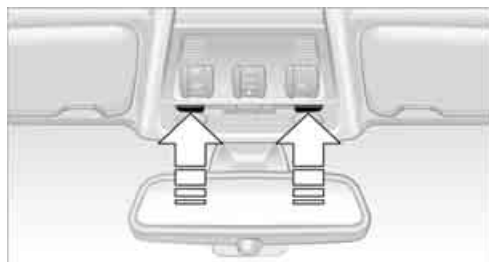

Лампы для чтения находятся рядом с лампами освещения салона спереди и сзади\*. включается и выключается нажатием клавиши.

# Микроклимат

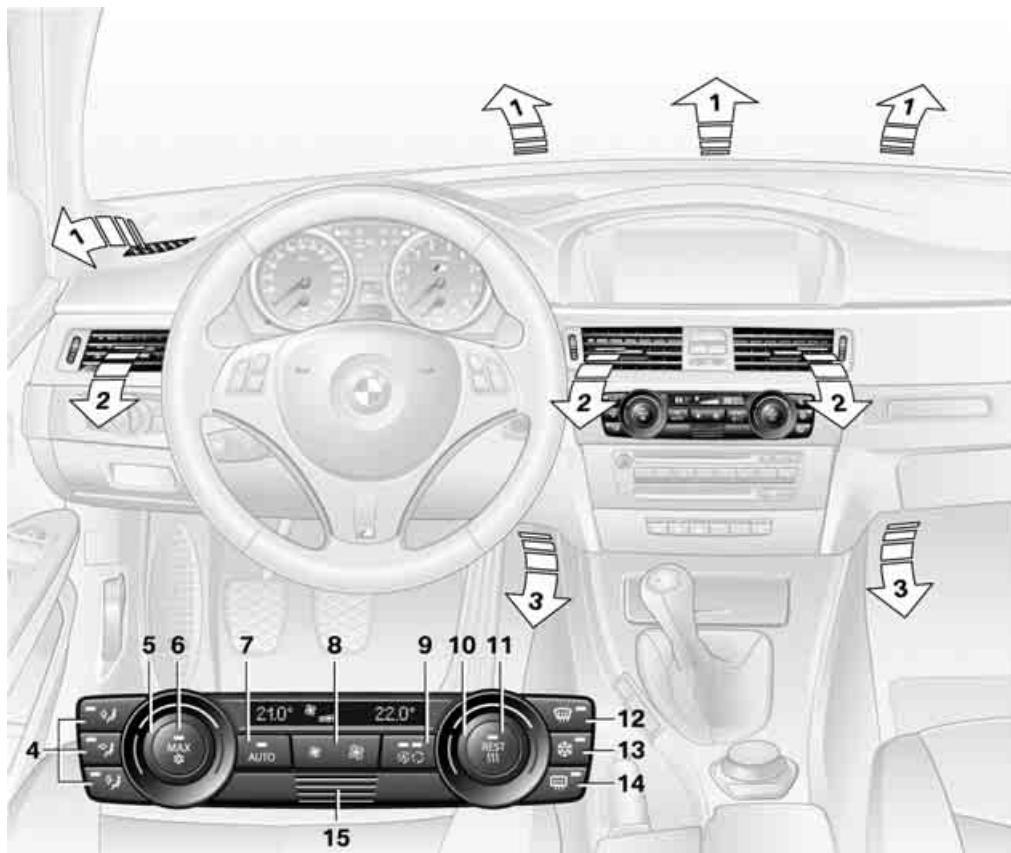

- |  |   |
|--|---|
| <p><b>1</b> Поддача воздуха на лобовое и боковые стекла</p> <p><b>2</b> Поддача воздуха в область груди<br/>Вентиляция без сквозняков <b>116</b></p> <p><b>3</b> Поддача воздуха в пространство для ног</p> <p><b>4</b> Ручная регулировка распределения потоков воздуха</p> <p><b>5</b> Регулировка температуры для левой части салона</p> <p><b>6</b> Максимальное охлаждение</p> <p><b>7</b> Автоматическая программа</p> <p><b>8</b> Ручная регулировка интенсивности подачи воздуха</p> | <p><b>9</b> Автоматическая система контроля загрязненности наружного воздуха (AUC)/режим рециркуляции</p> <p><b>10</b> Регулировка температуры для правой части салона</p> <p><b>11</b> Режим использования остаточного тепла</p> <p><b>12</b> Оттаивание и отпотевание стекол</p> <p><b>13</b> Ручное включение и выключение режима охлаждения</p> <p><b>14</b> Обогрев заднего стекла</p> <p><b>15</b> Решетка воздухозаборника для датчика температуры воздуха в салоне – просьба не заораживать</p> |
|--|---|

Текущую настройку распределения потоков воздуха можно увидеть на дисплее управления, см. страницу 113.

## Автоматический климат-контроль

### Комфортный микроклимат

Автоматическая программа (AUTO) 7 оптимально регулирует распределение потоков и интенсивность подачи воздуха практически при любых условиях, см. Автоматическая программа ниже. Вам достаточно лишь установить приятную для себя температуру.

Ниже приводится подробное описание возможных настроек.

Большинство из этих настроек запоминается для используемого в данный момент электронного ключа, см. также Настройки персонального профиля на странице 29.

### Ручная регулировка распределения потоков воздуха



Эти клавиши позволяют включать и выключать подачу воздуха. Воздух подается на лобовое стекло, в область груди и в пространство для ног.

Автоматическое распределение потоков воздуха выключается.

Чтобы снова включить автоматическое распределение потоков воздуха, нажмите клавишу AUTO. Вместе с программой AUTO автоматически включается режим охлаждения.

### Точная ручная регулировка распределения потоков воздуха

Вы можете отрегулировать количество подаваемого в том или ином направлении воздуха.

Принципы управления iDrive см. на странице 15.

1. Нажмите клавишу **MENU**.  
Открывается исходное меню.
2. Для перехода в меню „Climate“ (Микроклимат) сдвиньте контроллер влево.
3. Выберите „Air distribution“ (Распределение потоков воздуха) и нажмите на контроллер.

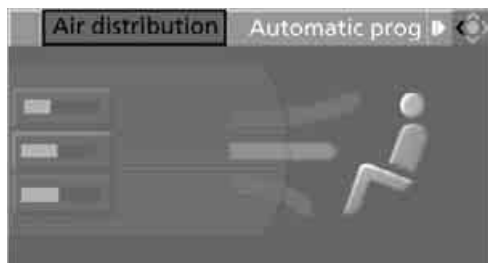

4. Выберите требуемое поле.
5. Поворотом контроллера отрегулируйте распределение потоков воздуха.

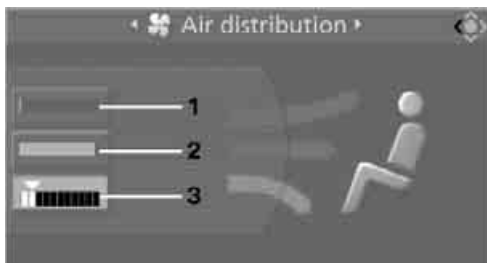

- 1 Подача воздуха на лобовое и боковые стекла
- 2 Воздух в области груди
- 3 Подача воздуха в пространство для ног

### Регулировка температуры



Поворотом этого регулятора Вы можете настроить температуру воздуха отдельно для сторон водителя и переднего пассажира.

В любое время года автоматический климат-контроль в кратчайшее время прогреет или охладит воздух до заданной температуры и будет поддерживать эту температуру на постоянном уровне.

 Избегайте частой смены температуры, иначе климат-контроль не будет успевать настраивать выбранную температуру. ◀  
 При максимальной настройке, независимо от уличной температуры, отопление работает на полную мощность.  
 При минимальной настройке система работает только на охлаждение.

## Максимальное охлаждение



Эта программа позволяет быстро охладить воздух в салоне при наружной температуре выше 0 °C и работающем двигателе.

Климат-контроль переходит на самой низкой температуре в режим рециркуляции. Воздух поступает с максимальной силой из воздуховодов на уровне груди. Поэтому откройте их, когда выбираете эту программу.

## Автоматическая программа



Автоматическая программа (AUTO) отрегулирует за Вас распределение потоков воздуха на лобовое стекло, боковые стекла, в область груди и пространство для ног и приведет интенсивность подачи воздуха и настроенное Вами значение температуры в соответствие с погодными условиями и сезоном (с учетом, например, яркости солнца и степени запотевания стекол).

Вместе с программой AUTO автоматически включается режим охлаждения.

## Интенсивность работы программы AUTO

Путем повторного нажатия на клавишу AUTO можно установить интенсивность работы программы AUTO. При нажатии на клавишу на дисплее управления в течение короткого времени отображается соответствующая текущая настройка.

Интенсивность работы программы AUTO можно также установить через iDrive.

1. Нажмите клавишу **MENU**.  
Открывается исходное меню.
2. Для перехода в меню „Climate“ (Микроклимат) сдвиньте контроллер влево.
3. Выберите „Automatic programmes“ (Программа AUTO) и нажмите на контроллер.

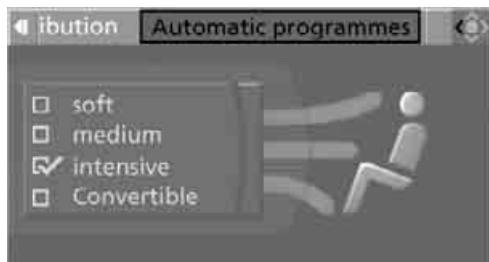

4. Выберите степень интенсивности и нажмите на контроллер.

 Отмечает выбранную интенсивность.

## Программа

При опущенном жестком верхе Вы можете выбрать специальную программу климат-контроля. В этой программе работа автоматической системы кондиционирования подстраивается к езде с опущенным жестким верхом. В дополнение к этому происходит усиление интенсивности подачи воздуха по мере увеличения скорости движения.

Когда программа выбрана, она автоматически включается при опущенном жестком верхе.

 Ветрозащитная стенка значительно повышает эффективность программы. ◀

## Ручная регулировка интенсивности подачи воздуха



Чтобы уменьшить интенсивность подачи воздуха, нажмите на левый край клавиши. Чтобы увеличить ее, нажмите на правый край клавиши.

Чтобы снова включить автоматическую регулировку интенсивности воздухопритока, нажмите клавишу AUTO.

При необходимости интенсивность подачи воздуха уменьшается вплоть до выключения для сбережения ресурса аккумулятора. Индикация остается прежней.

### Включение и выключение системы

Чтобы полностью выключить автоматический климат-контроль, нажмите при самой низкой скорости работы вентилятора на левый край клавиши. Гаснут все индикаторы, кроме включенного обогрева заднего стекла.

Для того чтобы снова включить климат-контроль, нажмите на любую клавишу, кроме клавиши REST или клавиши обогрева заднего стекла.

### Автоматическая система контроля загрязненности наружного воздуха (AUC)/режим рециркуляции



Нажатиями на клавишу выберите нужный режим:

- ▷ Светодиоды не горят: поступает наружный воздух.
- ▷ Горит левый светодиод (режим AUC): датчик обнаруживает вредные примеси. Если необходимо, система перекрывает подачу наружного воздуха в салон. Как только концентрация вредных веществ уменьшится до приемлемого уровня, система автоматически включает подачу наружного воздуха.
- ▷ Горит правый светодиод (режим рециркуляции): подача наружного воздуха полностью прекращена. В этом случае воздух в салоне циркулирует по замкнутому кругу.

 Если в режиме рециркуляции запотели стекла, выключите этот режим и при необходимости увеличьте подачу воздуха. Не оставляйте режим рециркуляции включенным продолжительное время, иначе ухудшится качество воздуха в салоне. ◀

### С помощью клавиши на рулевом колесе

За программируемой клавишей на рулевом колесе, см. страницу 55, можно закрепить функцию быстрого перехода на режим рециркуляции и обратно.

### Режим использования остаточного тепла



Тепло, аккумулированное в двигателе, используется для отопления салона во время остановки, например, у школы, куда Вы приехали, чтобы забрать

ребенка.

Режим включается при наличии следующих условий:

- ▷ после выключения двигателя не прошло 15 минут
- ▷ двигатель прогрет до рабочей температуры
- ▷ аккумуляторная батарея имеет достаточный заряд
- ▷ температура воздуха снаружи не превышает 25 °C

Когда режим включен, в клавише горит светодиод.

При включенном положении Вы можете настроить подачу, распределение и температуру воздуха.

### Оттаивание и отпотевание стекол



Эта программа обеспечивает быстрое оттаивание и отпотевание лобового и передних боковых стекол. Для этого включите также режим охлаждения.

### Включение и выключение режима охлаждения



При включенном режиме охлаждения воздух охлаждается, осушается и, в зависимости от настроенной температуры, снова подогревается. Функция доступна только при работающем двигателе.

Режим охлаждения помогает избежать запотевания стекол или быстро его удалить.

При определенных погодных условиях после пуска двигателя лобовое стекло может на некоторое время запотеть.

Режим охлаждения включается автоматически вместе с программой AUTO.

## Обогрев заднего стекла



Обогрев включается клавишей и выключается через некоторое время сам. В зависимости от комплектации автомобиля верхний проволочный контур может быть антенной, то есть не иметь к обогреву заднего стекла никакого отношения.

## Вентиляция

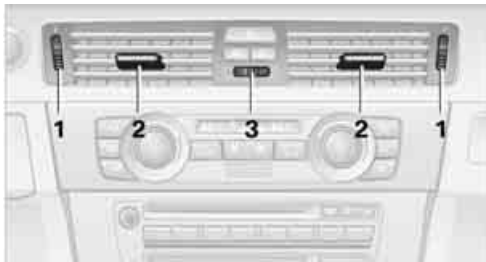

- 1 Колесики для плавного открывания и закрывания воздуховодов
- 2 Рычажки для изменения направления потоков воздуха
- 3 Колесико для регулировки температуры воздуха, поступающего из воздуховодов на уровне груди

## Холодный обдув

Если в салоне жарко, направьте холодный воздух на себя.

## Вентиляция без сквозняков

Отрегулируйте вентиляционные решетки так, чтобы воздух дул не прямо на Вас, а в сторону.

## Вентиляция в задней части салона

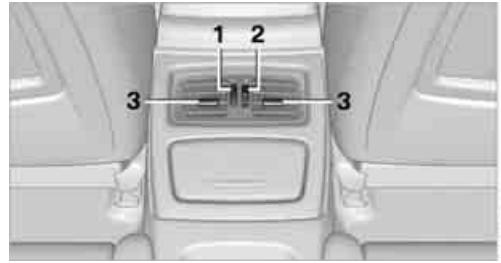

- 1 Колесико для регулировки температуры
  - ▷ поворот в сторону синего сектора – холоднее
  - ▷ поворот в сторону красного сектора – теплее
- 2 Колесико для плавного открывания и закрывания воздуховодов
- 3 Рычажки для изменения направления потоков воздуха

## Микрофильтр/фильтр с активированным углем

Микрофильтр очищает поступающий наружный воздух от пыли и цветочной пыльцы. Фильтр с активированным углем дополнительно задерживает вредные газы. Этот комбинированный фильтр заменяется в рамках планового технического обслуживания на СТОА BMW.

## Автономная система вентиляции

### Принцип действия

Автономная система вентиляции проветривает салон и понижает температуру воздуха в нем.

В стационарном режиме она может использоваться при любой температуре окружающей среды.

Автономная система вентиляции остается включенной на протяжении 30 минут. Можно запрограммировать два различных времени включения. Ее можно включать и выключать также и вручную.

Из-за большого потребления тока не рекомендуется два раза подряд включать систему. Сначала надо дать аккумулятору подзарядиться во время движения.

Воздух поступает из воздуховодов, расположенных в панели управления на уровне груди. Держите эти воздуховоды открытыми.

Управление автономной системой вентиляции осуществляется через iDrive.

## Прямое включение и выключение

Принципы управления iDrive см. на странице 15.

1. Нажмите клавишу **MENU**.  
Открывается исходное меню.
2. Для перехода в меню „Climate“ (Микроклимат) сдвиньте контроллер влево.
3. Выберите „Independent mode“ (Стационарный режим) и нажмите на контроллер.
4. Выберите „Direct operation“ (Прямое включение) и нажмите на контроллер.
5. Выберите „Independent ventilation“ (Автономная система вентиляции) и нажмите на контроллер.

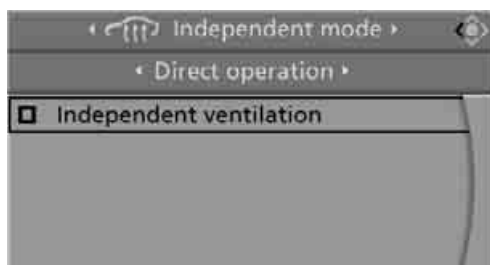

 Автономная система вентиляции включена.

Значок  на дисплее климат-контроля мигает.

## Программирование времени включения

Принципы управления iDrive см. на странице 15.

1. Нажмите клавишу **MENU**.  
Открывается исходное меню.
2. Для перехода в меню „Climate“ (Микроклимат) сдвиньте контроллер влево.
3. Выберите „Independent mode“ (Стационарный режим) и нажмите на контроллер.
4. Выберите „Switch-on times“ (Время включения) и нажмите на контроллер.
5. Сдвиньте контроллер влево или вправо, чтобы выбрать „Timer 1“ (Время 1) или „Timer 2“ (Время 2).



6. Перейдите на позицию ввода часов и нажмите на контроллер. На дисплее выделяется первая позиция для установки времени на часах.



7. Для установки нужного значения поверните контроллер.
8. Нажмите на контроллер, чтобы подтвердить настройку. Выделяется следующая позиция ввода.
9. Выполните остальные настройки. После ввода последней позиции время сохраняется в памяти.

## Включение таймера

Сдвиньте контроллер влево или вправо, чтобы выбрать „Timer 1“ (Время 1) или „Timer 2“ (Время 2), а затем нажмите на контроллер.

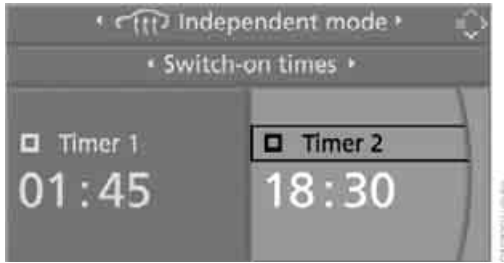

Таймер включен.

☞ На дисплее климат-контроля высвечивается соответствующий значок.

☞ После включения системы значок мигает.



Автономная система вентиляции включится только в течение следующих 24 часов. Для следующего включения системы необходимо снова подтвердить время. ◀



# Практичные элементы внутреннего оснащения

## Встроенное универсальное дистанционное управление\*

### Принцип действия

Встроенное универсальное дистанционное управление заменяет до трех пультов дистанционного управления различными устройствами (например, воротами гаража и наружными воротами или системами освещения). Оно опознает и запоминает посланный сигнал соответствующего оригинального пульта управления.

Сигнал оригинального пульта управления можно запрограммировать на одной из трех клавиш **1**. В дальнейшем с помощью этой клавиши (**1**) можно будет управлять соответствующим устройством. О передаче сигнала сообщает контрольная лампа **2**.

Перед продажей автомобиля для собственной безопасности сотрите установки клавиш, как это описано на странице [120](#).

 Во время программирования и каждый раз при дистанционном управлении запрограммированным устройством необходимо следить, чтобы в радиусе действия соответствующего устройства не оказалось людей, животных или посторонних предметов. Также следует соблюдать правила техники безопасности при обращении с оригинальным пультом управления. ◀

### Проверка совместимости

 Если на упаковке или в руководстве к оригинальному пульту управления присутствует этот символ, то данный пульт совместим с универсальным дистанционным управлением.

Список совместимых пультов управления можно найти в интернете на сайте

[www.homelink.com](http://www.homelink.com). Можно также позвонить на бесплатную горячую линию HomeLink по тел. 0800 0466 35465. В качестве альтернативы есть также платный номер +49 (0)6838 907 277.

Название является зарегистрированным товарным знаком компании.

### Программирование



- 1 Клавиши памяти
- 2 Светодиод

### Пульт управления с фиксированным кодом

1. Включите зажигание, см. страницу [65](#).
2. При первом использовании Нажмите две крайние клавиши **1** и удерживайте их нажатыми около 20 секунд, пока не начнет часто мигать светодиод **2**. Теперь старые настройки всех трех клавиш памяти стерты.
3. Поднесите оригинальный пульт управления к клавишам **1** на расстоянии 10–30 см.



Расстояние между пультом и клавишами **1** зависит от системы, которой управляет этот пульт. ◀

4. Одновременно нажмите клавишу оригинального пульта управления и одну из клавиш **1** встроенного универсального дистанционного управления. Светодиод **2** сначала мигает

в медленном темпе. Когда светодиод **2** начнет мигать часто, отпустите обе клавиши. Если в течение 15 секунд мигание светодиода **2** не участилось, измените расстояние между пультом и клавишами и повторите все сначала.

- Для программирования других пультов управления повторите этапы 3 и 4.

Теперь соответствующая клавиша **1** запрограммирована на сигнал оригинального пульта управления.

Устройством можно пользоваться при включенном зажигании.

 Если устройство не реагирует на команды управления даже после повторного программирования, проверьте, не оснащен ли оригинальный пульт управления системой переменного кода. Для этого обратитесь к руководству по эксплуатации оригинального пульта управления или нажмите и удерживайте запрограммированную клавишу **1** универсального дистанционного управления. Если светодиод **2** универсального устройства мигает с ускоренной частотой, а затем в течение двух секунд непрерывно светится, то это означает, что оригинальный пульт управления оснащен системой переменного кода. При наличии системы переменного кода запрограммируйте клавиши памяти **1**, как это описано ниже в подглаве. ◀

### Пульт управления с переменным кодом

Для программирования встроенного универсального дистанционного управления Вам понадобится руководство по эксплуатации устройства, которым Вы собираетесь управлять из автомобиля. Прочтите в нем о возможности синхронизации.

При программировании пульта управления с переменным кодом обратите внимание на следующие указания:

 Программирование можно облегчить, если делать это с помощником. ◀

- Припаркуйте автомобиль в радиусе приема сигналов управления устройством.
- Запрограммируйте универсальное дистанционное управление, как это описано в подглаве.
- На приемнике устройства, которым Вы собираетесь управлять из автомобиля, найдите кнопку (часто она находится на приводе).
- Нажмите эту кнопку. После выполнения операции 4 у Вас есть 30 секунд, чтобы выполнить операцию 5.
- Трижды нажмите клавишу **1** встроенного универсального дистанционного управления.

Теперь соответствующая клавиша **1** запрограммирована на сигнал оригинального пульта управления.

 Со всеми вопросам обращайтесь на СТОА BMW. ◀

### Стирание всех запрограммированных настроек

Нажмите две крайние клавиши **1** и удерживайте их нажатыми около 20 секунд, пока не начнет часто мигать светодиод **2**. Теперь все старые настройки стерты.

### Новая запись отдельных программ

- Поднесите оригинальный пульт управления к клавишам **1** на расстояние 10–30 см.

 Расстояние между пультом и клавишами **1** зависит от системы, которой управляет этот пульт. ◀

- Нажмите клавишу **1** встроенного универсального дистанционного управления.
- Когда примерно через 20 секунд светодиод **2** начнет редко мигать, нажмите клавишу передачи на оригинальном пульте управления. Когда светодиод **2** начнет мигать часто, отпустите обе клавиши. Если в течение 15 секунд мигание светодиода **2** не

участилось, измените расстояние между пультом и клавишами и повторите все сначала.

## Цифровой компас\*

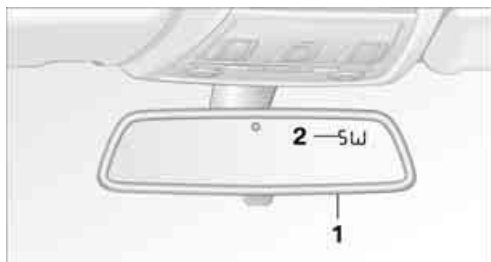

- 1 Кнопка настройки
- 2 Дисплей

Дисплей показывает, в какую сторону света Вы держите курс.

### Принципы управления

Управление функциями осуществляется нажатием на кнопку настройки заостренным

предметом (например шариковой ручкой). В зависимости от того, как долго кнопка удерживается нажатой, поочередно открываются следующие возможности настройки:

- ▷ короткое нажатие: включение/выключение индикации
- ▷ 3–6 секунд: настройка зон
- ▷ 6–9 секунд: калибровка компаса
- ▷ 9–12 секунд: настройка для левого/правого расположения руля
- ▷ 12–15 секунд: выбор языка

### Настройка зон

Установите на автомобиле соответствующую зону, для того чтобы компас функционировал верно, см. карту мира с зонами компаса.

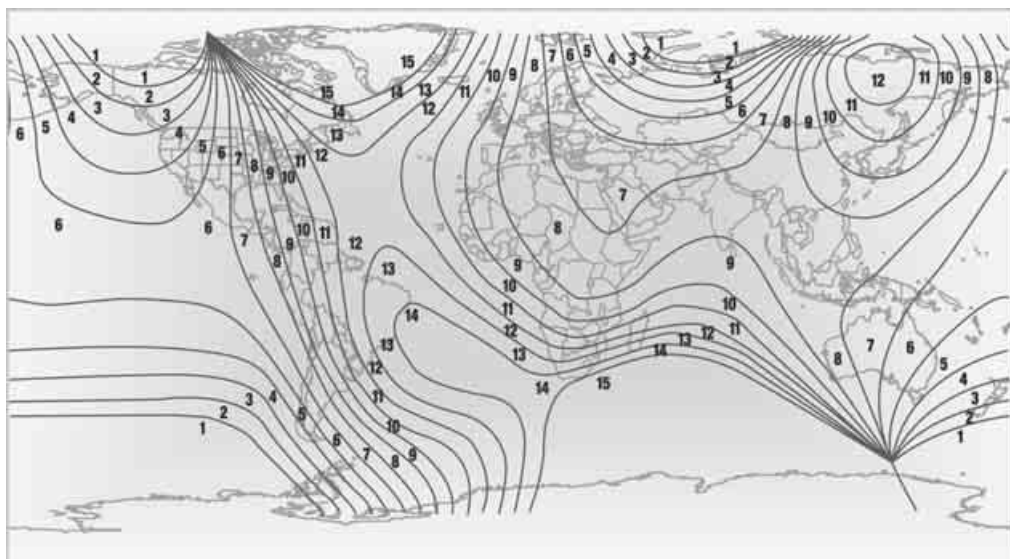

Для выбора зоны удерживайте кнопку настройки нажатой в течение 3–4 секунд. Дисплей показывает номер настроенной в данный момент зоны.

Для изменения зоны нажмите на кнопку столько раз, сколько потребуется, чтобы на дисплее появился номер зоны Вашего местонахождения.

Через 10 секунд компас снова готов к работе.

### Калибровка цифрового компаса

Цифровой компас требует калибровки в следующих случаях:

- ▷ Неверное показание стороны света.
- ▷ При изменении направления движения показание стороны света не меняется.
- ▷ Отображаются не все стороны света.

### Действия

1. Выберите площадку, на которой Вы могли бы ездить кругами. Проверьте, чтобы поблизости не проходила линия электропередачи и не было крупных металлических предметов.
2. Настройте на компасе правильную зону.
3. Удерживайте кнопку настройки нажатой в течение 6–7 секунд, чтобы дисплей показал С. Проедьте, по крайней мере, один полный круг со скоростью не более 7 км/ч.

Калибровка прошла успешно, если вместо С на дисплее появилось показание стороны света.

### Настройка для левого/правого расположения руля

На заводе цифровой компас уже был настроен на ту сторону, с которой расположен руль в автомобиле.

### Выбор языка

Язык индикации можно выбрать:

удерживайте кнопку настройки нажатой 12–13 секунд. Переключение с „Е“ для английского языка на „О“ для немецкого и наоборот осуществляется короткими нажатиями на кнопку.

Через 10 секунд после последнего нажатия настройка автоматически сохраняется в памяти.

## Купе: солнцезащитная шторка\*



Чтобы поднять или опустить шторку, нажмите клавишу на центральной консоли.

## Перчаточный ящик

### Открытие



Потяните за ручку.

Ящик откроется, и в нем загорится подсветка.

**⚠** Не оставляйте перчаточный ящик открытым без необходимости.

Открытый ящик может стать причиной травм при аварии. ◀

### Закрывание

Захлопните крышку.

### Запирание

Запирите ящик встроенным механическим ключом, см. страницу 28.

Кабриолет: если Вы закрываете автомобиль снаружи, то перчаточный ящик тоже закрывается.

## Светодиодная переносная лампа\*

Слева в креплении в перчаточном ящике.



 Устанавливайте переносную лампу в крепление линзой в направлении салона во избежание случайного включения. ◀

## Средний подлокотник

### Встроенный ящик

В среднем подлокотнике между передними сиденьями находится, в зависимости от оснащения, ящик для хранения вещей или адаптер Snap-In\*. Подробнее об этом адаптере мобильного телефона см. в отдельном руководстве по эксплуатации.

Кабриолет: если Вы закрываете автомобиль снаружи, то средний подлокотник тоже блокируется.



### Открытие

Нажмите кнопку, см. стрелку.

## Вентилируемый ящик



Чтобы включить вентиляцию ящика в среднем подлокотнике, передвиньте переключатель назад.

Температура в ящике зависит от положения регулятора, с помощью которого настраивается температура в задней части салона, см. страницу 116.

### Гнездо для подключения внешнего аудиоприбора

К гнезду можно подключить внешний аудиоприбор, например CD-проигрыватель или MP3-плеер, для воспроизведения его звука через динамики автомобиля:

- ▷ гнездо AUX-In, см. страницу 200
- ▷ аудиоразъем USB\*, см. стр. 201

## Ящики и отделения в салоне

Другие ящики и отделения находятся, в зависимости от комплектации, рядом с рулевой колонкой\*, на передних дверях и в центральной консоли\*.

Сетки находятся с задней стороны спинок передних сидений.

### Отделения в задней консоли

В зависимости от комплектации в задней консоли могут иметься следующие вещевые отделения:



- ▷ лоток
- ▷ ящик с крышкой
- ▷ держатели для емкостей с напитками

### Купе: крючки для одежды

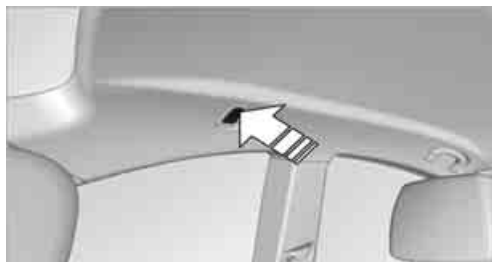

Чтобы откинуть крючок, нажмите на него по верхнему краю.

**⚠** Вешайте одежду на крючки таким образом, чтобы она не загромождала обзор. Не вешайте на крючки тяжелые предметы, которые могут травмировать пассажиров при резком торможении и маневрировании. ◀

### Держатели для емкостей с напитками\*

**⚠** Используйте легкую и небьющуюся посуду. Не вставляйте в держатели посуду с горячими напитками, иначе существует риск обжечься. Не вставлять силой неподходящую емкость в держатель для емкостей, так как можно повредить устройство. ◀

### Спереди

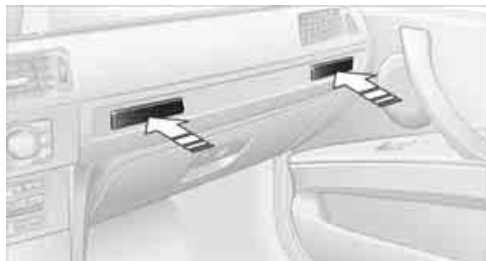

### Открытие

Нажмите на планку по центру.

### Закрывание

Задвиньте держатель, нажав на планку по центру.

### Сзади\*

В задней консоли имеются еще два держателя для емкостей с напитками.

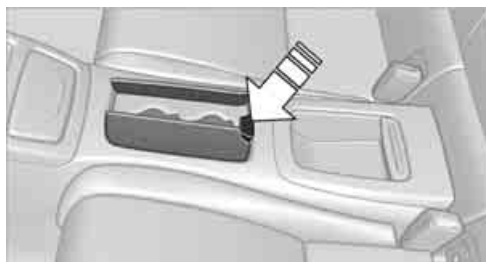

Чтобы открыть их, нажмите на кнопку.

**⚠** Перед опусканием спинки заднего сиденья, а также использованием транспортировочного чехла выньте все из держателей и закройте их. Не кладите предметы в держатель для емкостей и не закрывайте его с силой. Не используйте держатели в качестве поручней. ◀

## Передняя пепельница\*

### Открытие

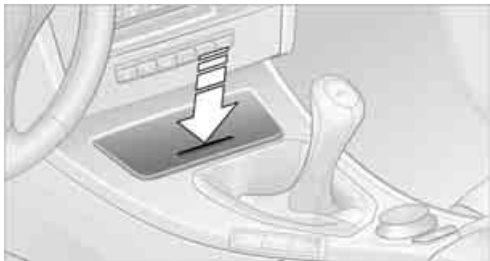

Нажмите на планку крышки.

### Очистка



Выньте вкладыш.

### Прикуриватель



При работающем двигателе или включенном зажигании вдавите прикуриватель в гнездо.

Прикуриватель можно будет вынуть, когда он приподнимется из гнезда.

**⚠** Чтобы не обжечься, берите прикуриватель только за ручку патрона. Выходя из автомобиля, всегда берите с собой ключи. Тогда дети не смогут баловаться с прикуривателем, что уберет их от ожогов. ◀

## Задняя пепельница\*

### Открытие



Нажмите на планку крышки.

### Очистка

Выньте вкладыш.

## Подключение электрических приборов

При работающем двигателе или включенном зажигании Вы можете пользоваться в автомобиле электрическими приборами мощностью не более 200 Вт, работающими от сети 12 В, (например, переносной лампой или автомобильным пылесосом) при наличии хотя бы одного из перечисленных ниже гнезд. Во избежание повреждения гнезд не пытайтесь вставлять в них неподходящие вилки электроприборов.

### Гнездо прикуривателя\*

Для доступа к розетке Выньте прикуриватель из гнезда.

### Розетка в среднем подлокотнике

См. на странице 123.

## Купе: розетка в багажнике\*



Откройте крышку.

## Купе: люк для перевозки длинномерного груза

### Открывание

1. Отоприте спинку заднего сиденья, потянув за соответствующий рычажок, расположенный в багажнике.

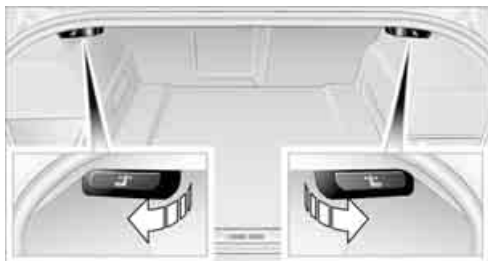

2. Разблокированная спинка немного подается вперед. Возьмитесь рукой за подголовник и опустите спинку вперед.



## Закрывание

Верните спинку заднего сиденья в исходное положение.

**!** При возврате спинки в исходное положение убедитесь в том, что она правильно застопорилась. Иначе при торможении или маневрировании багаж может вывалиться в салон и травмировать пассажиров. ◀

Для крепления багажных сеток\* и растяжек в багажнике имеются специальные петли, см. страницу 138.

## Кабриолет: погрузка багажа

### Увеличение объема багажного отделения

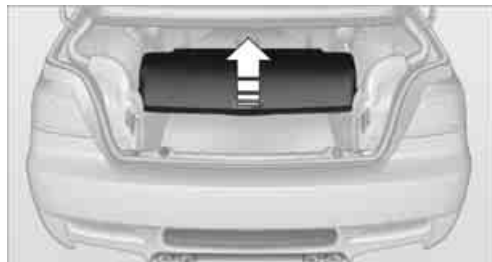

При поднятом жестком верхе Вы можете увеличить объем багажного отделения. Для этого поднимите вверх перегородку.

Перед тем как открыть жесткий верх, опустите вниз перегородку до ее фиксации с обеих сторон.

**!** Во избежание повреждения жесткого верха перед включением его приводов проверьте, чтобы на перегородке багажника и рядом с ней не было никаких предметов. Соблюдайте максимальную высоту груза, см. наклейку с отметкой высоты в багажнике. При опускании перегородки не применяйте силу. ◀

**▶** Жесткий верх открывается и утапливается только в том случае, если перегородка багажника опущена и зафиксирована с обеих сторон. ◀



## Опускание спинки задних сидений



Спинка задних сидений опускается, позволяя перевозить на задних сиденьях груз без риска их повреждения. В зависимости от комплектации с задней стороны спинки могут иметься точки крепления багажной сетки\*. Чтобы отпереть спинку задних сидений, нажмите кнопку на стороне водителя или переднего пассажира.

## Крючки для сумок\*

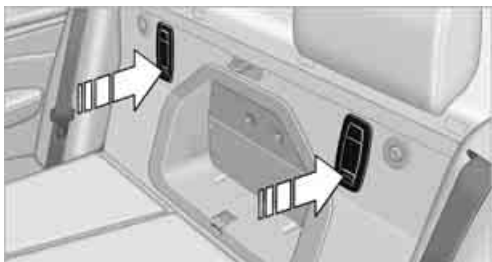

При опущенной спинке задних сидений на перегородке багажника можно найти два крючка для сумок:

1. Крючок выдвигается нажатием на кнопку.
2. Вставьте ручки сумки в крючок сверху.

**⚠** Вешайте на крючки только легкие сумки или другие предметы, которые не будут создавать угрозы при резком торможении или маневрировании. Тяжелый груз перевозите в багажнике, должным образом его зафиксировав. ◀

Подробнее о погрузке багажа см. на странице 137.

## Ящик за спинкой заднего сиденья

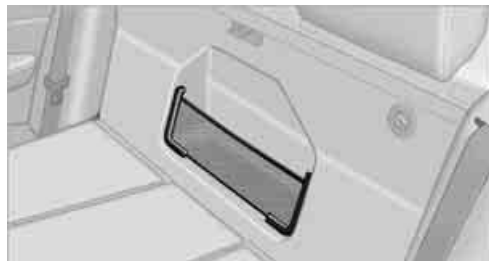

За спинкой заднего сиденья имеется ящик. Для доступа к ящику снимите крышку или опустите спинку сиденья.

**⚠** При опущенной спинке сиденья или снятой крышке транспортируйте в ящике только легкие и маленькие предметы, которые не будут создавать угрозы при резком торможении или маневрировании. Тяжелый груз перевозите в багажнике, должным образом его зафиксировав. ◀

## Ящики и отделения в багажнике

### Купе

В зависимости от комплектации в багажнике может иметься следующее дополнительное оборудование:

- ▷ отделение слева, которое подходит, в зависимости от комплектации, для установки в нем ящика для ветоши или 12 коробок с компакт-дисками
- ▷ сетка\* для фиксации багажа (крепится к полу)
- ▷ крючки для пакетов и сумок
- ▷ резиновый ремешок для крепления мелких предметов, например зонта, у левого бортика
- ▷ сетка для мелких предметов у правого бортика

### Кабриолет

В зависимости от комплектации в багажнике может иметься следующее дополнительное оборудование:

- ▷ ящик с левой стороны багажника (чтобы открыть ящик, поверните ручку на 90°)
- ▷ сетка\* для фиксации багажа (крепится к полу)
- ▷ резиновый ремень\* для крепления за боковые петли
- ▷ ящик под полом

## Подъем панели пола

 Ящик под панелью пола рассчитан на груз массой не более 25 кг. Чтобы не повредить ящик, не превышайте эту массу. ◀

### Купе

Поднимите панель пола вверх и застопорите ее в фиксаторах.

### Кабриолет

Чтобы поднять панель пола вверх, захватите ее за выемки у заднего края.

## Крепежные петли

Для крепления багажных сеток и растяжек в багажнике имеются специальные петли, см. страницу 138.

## Купе: чехол для перевозки лыж\*

В чехле можно перевозить до четырех пар обычных лыж или два сноуборда, не опасаясь за их сохранность и чистоту салона.

В него помещаются лыжи длиной до 2,1 метра. При перевозке лыж длиной 2,1 метра вместимость чехла уменьшается, поскольку он становится уже.

## Загрузка

1. Снимите крышку.
2. Нажмите на кнопку, возьмитесь за ручку и откройте крышку, опустив ее вниз.



3. Откройте застежку-велкро, расправьте лыжный чехол между передними сиденьями и положите в него лыжи или сноуборд. Застежка позволяет легко укладывать и доставать из чехла предметы.
4. Зацепите карабин страховочного ремешка за проушину.



Укладывайте лыжи в чехол чистыми. Не допускайте повреждения чехла острыми кромками.

## Фиксация груза



Зафиксируйте содержимое чехла ремнем, затянув его с помощью пряжки.

 Фиксируйте чехол указанным способом, чтобы он не съезжал со своего места при резком торможении и маневрировании и не создавал угрозу пассажирам. ◀

Убирается чехол в обратном порядке.

## Снятие чехла

Вы можете полностью снять чехол, например, для просушки или чтобы установить на его место другое приспособление.

1. Опустите вниз центральную накладку, расположенную в спинке задних сидений.
2. Потяните за ручку, см. стрелку 1.



3. Выньте чехол, см. стрелку 2.

 Подробную информацию о различных приспособлениях Вам предоставят на СТОА BMW. ◀

## Кабриолет: люк для перевозки длинномера со встроенным чехлом\*

В чехле можно перевозить до четырех пар обычных лыж или два сноуборда, не опасаясь за их сохранность и чистоту салона.

При поднятой спинке задних сидений Вы можете снять крышку и использовать чехол для перевозки не очень длинного груза. Для перевозки в чехле длинномера спинку заднего сиденья необходимо опустить.

В чехол помещаются лыжи длиной до 1,9 м. При перевозке лыж длиной 1,9 м вместимость чехла уменьшается, поскольку он становится уже.

## Загрузка

1. Загрузка не очень длинного груза: нажмите кнопку и снимите крышку вперед. Загрузка длинномера: опустите спинку задних сидений, см. страницу 127.



2. Передняя крышка люка: сожмите обе защелки и опустите крышку вниз до фиксации.



3. В багажном отсеке: сожмите защелки и опустите крышку вниз.

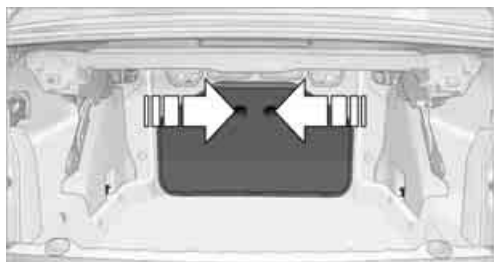

4. Откройте застежку-велкро и расправьте чехол между передними сиденьями.  
5. У чехла имеется ремень для фиксации. Вставьте его язычок в замок ремня безопасности, находящийся под чехлом.



6. Положите груз в мешок. Застежка позволяет легко укладывать и доставать из чехла предметы.

Укладывайте лыжи в чехол чистыми. Не допускайте повреждения чехла острыми кромками.

Если используется не весь объем чехла, то с помощью кнопок его длину можно уменьшить.

## Фиксация груза

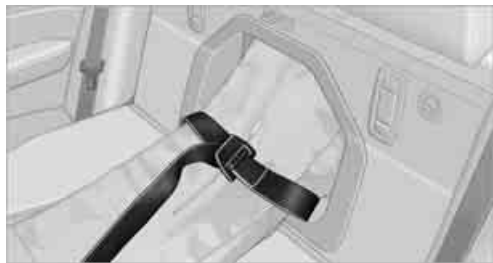

Зафиксируйте содержимое чехла ремнем, затянув его с помощью пряжки.

**⚠** Фиксируйте чехол указанным способом, чтобы он не съезжал со своего места при резком торможении и маневрировании и не создавал угрозу пассажирам. ◀

Убирается чехол в обратном порядке.

## Снимите переднюю крышку

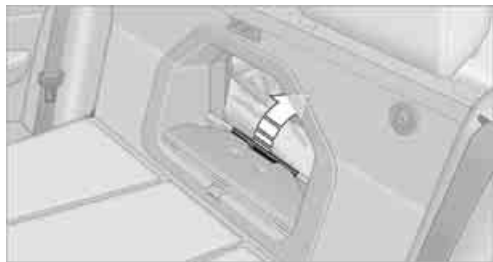

Можно снять переднюю крышку, для того чтобы использовать люк для перевозки длинномера по всей высоте. Для этого при опущенной крышке потяните за ручку, см. стрелку, и снимите крышку вперед. Чтобы установить крышку, приложите ее под углом сверху и зафиксируйте.





## **Полезно знать**

Информация этого раздела подскажет Вам, как действовать в тех или иных ситуациях и при необычных обстоятельствах.

# Особенности эксплуатации

## Обкатка

Новый автомобиль необходимо обкатать, чтобы его подвижные детали и узлы притерлись друг к другу. Соблюдайте приведенные ниже указания. Это продлит срок службы автомобиля и сделает его эксплуатацию более экономичной.

### Двигатель и главная передача

Соблюдайте принятые в стране пребывания ограничения по скорости движения.

### Пробег до 2000 км

Обкатывайте автомобиль на различных оборотах и скоростях, но следите за тем, чтобы эти значения не превышали 5500 об/мин и 170 км/ч.

В основном избегать положения полного газа педали акселератора.

### Пробег от 2000 км до 5000 км

Обороты и скорость можно постепенно увеличивать до скорости при продолжительном движении автомобиля 220 км/ч. Используйте максимальную скорость в 250 км/ч только в течение коротких периодов времени, например, в процессе обгона.

### Коробка передач

Коробка передач начинает оптимально работать после прибл. 500 км пробега. В течение этого времени не превышать число оборотов 5500/мин.

### Шины

Сцепление новых покрышек с дорожным полотном становится оптимальным только после обкатки, что обусловлено технологией их изготовления. Поэтому первые 300 км придерживайтесь сдержанной манеры вождения.

## Тормозная система

Тормозные колодки и диски оптимально притираются друг к другу примерно через 500 км пробега. Пока не закончится обкатка, придерживайтесь сдержанной манеры вождения.

## Сцепление

Сцепление начинает оптимально работать после 500 км пробега. Пока не закончится обкатка, включайте сцепление как можно аккуратней.

## После замены узлов и деталей

Этих правил обкатки следует также придерживаться после замены упомянутых выше узлов и деталей.

## Общие правила вождения

### Дорожный просвет

 Учитывайте ограниченный дорожный просвет автомобиля BMW M3, например, при въезде в подземный гараж или при переезде препятствий. При использовании электронного контроля амортизации (EDC)\* при съезде с бордюров выбирайте программу „Sport“ (Спорт), см. стр. 99, для того чтобы поддерживать дорожный просвет как можно более равномерным. В противном случае можно повредить автомобиль. ◀

### Крышка багажника

 Во избежание попадания отработавших газов в салон автомобиля всегда ездите с плотно закрытой крышкой багажника. ◀

Если движения с открытой крышкой багажника не избежать:



1. Закройте все окна и стеклянный люк.
2. Значительно увеличьте подачу воздуха автоматическим климат-контролем, см. страницу 114.

## Нагрев системы выпуска ОГ

 На всех автомобилях есть зоны сильного нагрева. Не снимайте и не покрывайте антикоррозионной защитой теплозащитные экраны, смонтированные на системе выпуска ОГ. Следите за тем, чтобы горячая система выпуска ОГ не контактировала с легковоспламеняющимися материалами (сеном, сухой листвой и др.). В противном случае существует опасность возгорания, что чревато нанесением тяжелых телесных повреждений или материального ущерба. Во избежание ожогов не касайтесь горячих выхлопных труб, например, во время загрузки багажника. ◀

## Ламинированное лобовое стекло\*

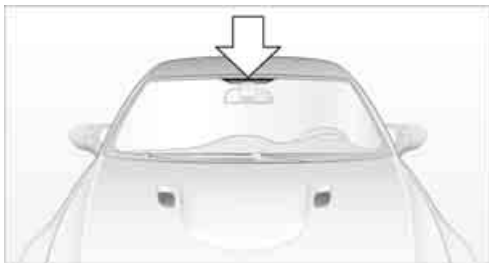

Отмеченный на иллюстрации участок стекла можно использовать для устройств открывания ворот гаража, билинговых терминалов и других приборов. Этот участок не имеет покрытия, отражающего инфракрасное излучение, и хорошо просматривается из салона.

## Аквапланирование

 Двигаясь по мокрой или грязной трассе, сбросьте скорость, так как между шинами и дорогой может образоваться водяной клин. Этот эффект, известный как, может привести к частичной или полной утрате контакта с поверхностью

дороги, что приведет к потере контроля над автомобилем и сделает невозможным торможение. ◀

Опасность аквапланирования возрастает по мере износа шин, см. также подглаву Минимальная высота рисунка протектора на странице 213.

## Водные преграды

 Автомобиль способен преодолевать водные преграды глубиной не более 30 см. При такой глубине следует двигаться со скоростью пешехода, так как в противном случае не исключено повреждение двигателя, электрооборудования и коробки передач. ◀

## M Driver's Package\*: езда на высокой скорости

 Для обеспечения безупречных ходовых характеристик на высокой скорости незамедлительно устранять возможные повреждения автомобиля, которые могут отрицательно повлиять на ходовые характеристики. Кроме прочего, сюда относятся шины, днище и части для улучшения аэродинамики. До устранения повреждений не ездить на автомобиле на высокой скорости, в противном случае возникает опасность несчастного случая. ◀

## Затягивание стояночного тормоза на подъемах

 Остановившись на подъеме, не удерживайте автомобиль буксующим сцеплением в течение долгого времени. Используйте для этой цели стояночный тормоз. Пробуксовка сцепления ведет к его интенсивному износу. ◀

Подробнее о противооткатных системах см. на стр. 100.

## Надежное торможение

В стандартную комплектацию Вашего автомобиля входит система ABS. Когда этого требуют обстоятельства, тормозить рекомендуется сильно, полностью выжимая педаль. Так как автомобиль сохраняет

управляемость, Вы можете спокойно объезжать встречающиеся на пути препятствия.

Пульсация педали тормоза в сочетании с шумом, который производит при работе гидравлическая система, сигнализируют водителю о том, что торможение происходит под контролем ABS.

## В сырую погоду

В сырую погоду или сильный дождь целесообразно время от времени слегка нажимать на педаль тормоза. При этом нужно следить за тем, чтобы Ваши действия не создавали помех другим участникам движения. Тормозные диски и колодки высохнут под действием выделяемого при торможении тепла и в ответственный момент сработают без задержки.

## Движение под уклон

 Во избежание перегрева и снижения эффективности тормозов на затяжных или крутых спусках выбирайте такую передачу, при которой Вам реже всего придется тормозить. Даже легкое, но продолжительное воздействие на педаль может вызвать сильный нагрев и износ тормозных механизмов вплоть до выхода тормозной системы из строя. ◀

Переключившись на низшую передачу (вплоть до первой), можно увеличить тормозной эффект двигателем. Это избавит тормоза от чрезмерной нагрузки.

 М коробка передач с двухдисковым сцеплением: Не осуществлять движение на холостом ходу или с выключенным двигателем, в противном случае отсутствует тормозное действие двигателя или поддержка тормозной силы и рулевого управления.

Механическая коробка передач: Не осуществлять движение с нажатым сцеплением, на холостом ходу или с выключенным двигателем, в противном случае отсутствует тормозное действие двигателя или поддержка тормозной силы и рулевого управления.

Рядом с педалями не должно быть ножных

ковриков и других посторонних предметов, способных помешать их ходу. ◀

## Коррозия тормозных дисков

Интенсивная эксплуатация дисковых тормозных механизмов способствует их самоочистке. Поэтому незначительный пробег, длительные простои и малая загруженность тормозной системы создают благоприятные условия для развития коррозии тормозных дисков и загрязнения тормозных колодок.

Это также может привести к длительной потере ощущения комфорта и скрипу при торможении. Потеря ощущения комфорта может быть также вызвана длительным торможением с небольшим нажатием на педаль.

При торможении диски, покрытые коррозией, вызывают эффект вибрации, устранить который часто невозможно даже продолжительным нажатием на педаль тормоза.

Информацию о технологии тормозной системы см. Составной тормоз на стр. 140.

## На стоянке

В кондиционере образуется конденсат, который сливается под автомобиль. В этом случае вода под автомобилем является нормальным явлением.

## Правостороннее и левостороннее движение

При пересечении границы страны, где принято иное направление движения, для исключения ослепления встречного транспорта необходимо принять определенные меры.

Если Вы не знаете всех требований, которые предъявляются к выполнению таких работ, поручите их СТОА BMW.

Так как переключение фар не влечет за собой ослепление водителей встречного транспорта, то это можно сделать заранее на СТОА BMW, где вы обычно обслуживаетесь.

## Переключение фар

 Чтобы не обжечься, перед выполнением работ дайте фарам остыть. ◀

1. Выключите освещение и выньте ключ из замка зажигания.
2. Снимите крышку фары со стороны моторного отсека, см. Доступ к лампам на странице 229.
3. Для левостороннего движения: отверткой отожмите вниз рычажок, на правой фаре – с задней стороны, см. стрелку 1, а на левой фаре – с передней стороны, см. стрелку 2.

Для правостороннего движения: отверткой отожмите вниз рычажок, на левой фаре – с задней стороны, см. стрелку 1, а на правой фаре – с передней стороны, см. стрелку 2.

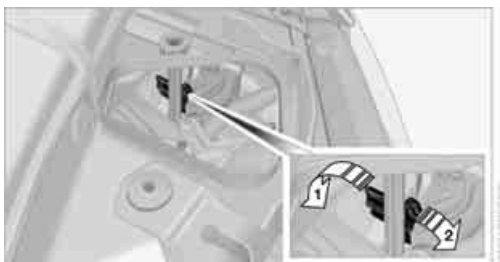

4. Установите и защелкните крышку. По возвращении из страны, где принято иное направление движения, верните фары в исходное состояние, нажав на рычажки в противоположном направлении.

## Погрузка багажа

 Чтобы не превысить разрешенную грузоподъемность шин, не допускайте перегрузки автомобиля. Перегрузка способствует перегреву и внутреннему повреждению шин, что может привести к их внезапному разрыву. ◀

 Следить за тем, чтобы жидкость не вытекала в багажник, в противном случае автомобиль может быть поврежден. ◀

## Размещение багажа

- ▷ Тяжелые грузы размещайте как можно глубже, то есть сразу за спинками задних сидений, и как можно ниже.
- ▷ Острые кромки и углы накройте или оберните защитным материалом.
- ▷ При перевозке очень тяжелого груза на задних сиденьях защелкните ремни безопасности в замке, предназначенном для противоположной стороны.

## Купе

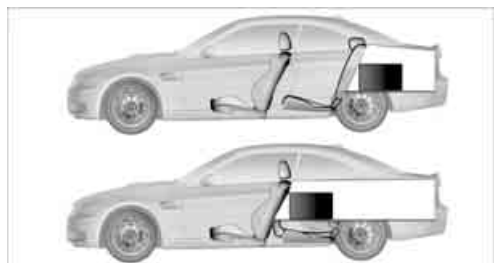

## Кабриолет

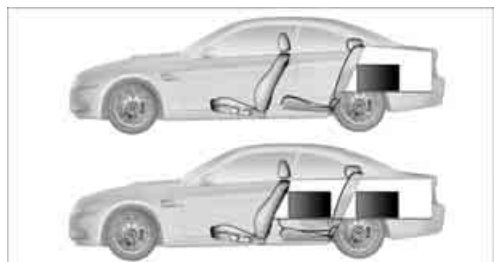

## Фиксация груза

### Купе

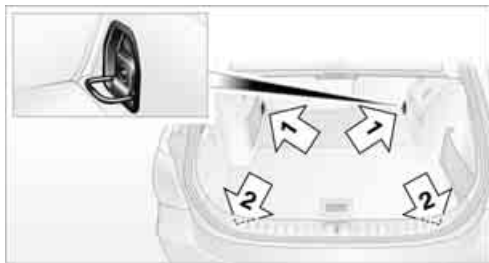

### Кабриолет

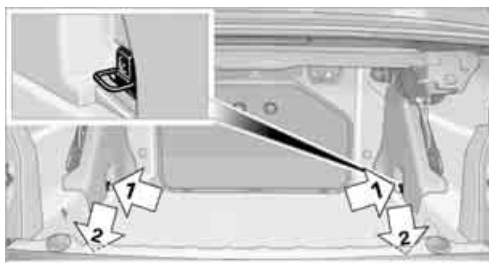

**⚠** Кабриолет: во избежание повреждения жесткого складного верха перед его складыванием опустите перегородку багажного отделения и проверьте еще раз, чтобы груз был правильно уложен, см. страницу 126. ◀

- ▷ Небольшие и легкие предметы закрепляйте ремнями, грузоудерживающей сеткой\* или стяжками\*.
- ▷ Для крупных и тяжелых предметов Вы можете приобрести на СТОА BMW специальные растяжки\*, которые крепятся к петлям, показанным на иллюстрации. Две петли находятся на боковых стенках багажника 1 и еще две – на задней стенке 2. Соблюдайте прилагаемые к растяжкам инструкции.

**⚠** Чтобы не создавать угрозу пассажирам при торможении или резких маневрах, тщательно укладывайте и фиксируйте багаж, как описано выше. Не допускайте превышения значений

максимальной полной массы и нагрузки на оси, см. страницу 247. Это не только снижает уровень безопасности автомобиля, но и противоречит правилам.

Размещая тяжелые и твердые предметы в салоне, позаботьтесь об их надежной фиксации, чтобы они не съезжали со своих мест при резком торможении и маневрировании и не создавали угрозы пассажирам.

Для крепления растяжек используйте только изображенные на рисунке специальные петли. Не фиксируйте багаж верхними точками крепления для ремня ISOFIX, см. стр. 62, в противном случае их можно повредить. ◀

## Багажник на крыше купе\*

**⚠** С установкой багажника на крыше изменяется аэродинамика и тем самым ходовые качества автомобиля. При наличии багажника на крыше придерживайтесь сдержанной манеры вождения, в противном случае возникает опасность несчастного случая. ◀

К Вашему BMW предлагается специальный багажник для установки на крыше. Соблюдайте рекомендации, содержащиеся в инструкции по его монтажу.

### Точки крепления багажника

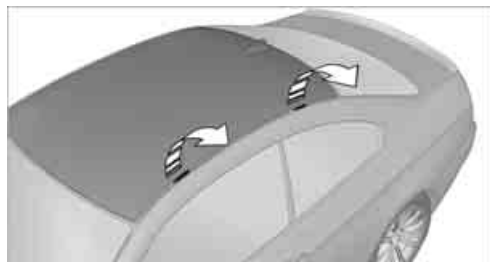

Точки крепления багажника находятся на крыше.

### Размещение груза на крыше

Размещенный на крыше багаж смещает центр тяжести автомобиля. Это ведет

к заметному изменению динамических свойств и управляемости машины. Поэтому при перевозке багажа не допускайте превышения значений максимального груза на крыше, полной массы автомобиля и нагрузки на его оси.

Соответствующие данные Вы найдете в главе на странице [247](#).

Размещать багаж на крыше следует равномерно и компактно. Тяжелые вещи всегда кладутся вниз. Следите за тем, чтобы груз на крыше не создавал помех крышке люка и не мешал открывать крышку багажника.

Правильное и надежное крепление груза на крыше предотвратит его смещение и падение с автомобиля на ходу.

Старайтесь вести автомобиль ровно, избегая рывков с места, резких торможений и лихачества на поворотах.

# Техническое оснащение BMW M3

## Двигатель большой мощности V8



Высокооборотный двигатель V8 при литраже в 4 литра создает максимальную мощность 309 кВт/420 л.с. и максимальный момент вращения 400 Нм. Благодаря параметрам спонтанного срабатывания создается очень широкий полезный диапазон частот вращения. Максимальное число оборотов двигателя составляет 8400 об./мин. и регулируется автоматически. Из-за высокой динамики двигателя у остановленного автомобиля максимальное число оборотов ограничено до 7000 об./мин.

### Прогрев

Во время фазы прогрева двигателя большой мощности V8 работает из-за регулировки эмиссии немного жестко.

При холодном двигателе система выпуска по причинам, обусловленным системой, имеет легкий металлический призыв.

Дальнейшие указания по прогреву см. Тахометр на стр. 80 и Температура масла в двигателе на стр. 81.

## Составной тормоз



В Вашем автомобиле BMW M3 установлена высокоэффективная тормозная система с перфорированными составными тормозными дисками.

Из-за конструктивных особенностей перфорированных составных тормозных дисков при торможении возникают функциональные шумы. Однако образование шумов не влияет на эффективность, эксплуатационную надежность и устойчивость тормоза.

### Правильное торможение

Для того чтобы поддерживать тормозную систему в оптимальном состоянии, целесообразно с регулярным интервалом нагружать ее в соответствии с характером езды.

См. также Коррозия тормозных дисков на стр. 136.

## Трансмиссия

В Вашем автомобиле BMW M3 особое внимание было уделено прямому соединению двигателя с приводом. Из-за крутильно-жесткого исполнения трансмиссии, как это обычно бывает в спортивном автомобиле, передача момента вращения подтверждается также и акустически. Поэтому при смене нагрузки могут возникнуть шумы. Они не приводят к

ухудшению функционирования или сокращению срока службы компонентов.

## Езда по гоночной трассе

Перед ездой по гоночной трассе BMW рекомендует:

- ▶ принять участие в тренинге водителей BMW
- ▶ проверить автомобиль на СТОА BMW



Езда по гоночной трассе может вызвать повышенный износ. BMW M3 не предназначен для использования в соревнованиях по мотоспорту. Такой износ не покрывается гарантией. ◀

Серийные тормозные колодки и индикатор износа не предназначены для использования на гоночной трассе. На Вашей СТОА BMW Вас охотно проконсультируют.





## Навигация

В этом разделе Вы узнаете, как управлять системой навигации, чтобы она привела Вас точно к цели.

# Запуск системы навигации\*

Система навигации способна отслеживать с помощью спутников точное местонахождение автомобиля и с высокой долей надежности указывать путь к выбранной цели.

## Навигационные DVD

Система навигации работает со специальными навигационными DVD. Для систем навигации Professional и Business используются разные DVD. Последние версии дисков можно приобрести на СТОА BMW.

### Система навигации Professional\*



Нижнее устройство чтения дисков предназначено для навигационных DVD.

### Система навигации Business\*



Общее устройство чтения дисков предназначено для навигационных DVD и аудио-CD.

Все сведения, необходимые для ведения к конкретной цели, загружаются при расчете

маршрута в память системы навигации. Поэтому по ходу ведения к цели Вы можете вынуть навигационный DVD и вставить в устройство чтения аудио-CD. Когда системе понадобятся новые данные с навигационного DVD, на дисплее управления появится соответствующее сообщение. При вставленном в устройство чтения навигационном DVD на экран можно вывести карту маршрута.

### Установка навигационного DVD

1. Вставьте DVD в устройство чтения этикеткой вверх.  
Диск автоматически втягивается внутрь.
2. Подождите несколько секунд, так как компьютеру требуется некоторое время для чтения содержимого диска.

### Извлечение навигационного DVD

1.  Нажмите клавишу 1.  
Навигационный DVD выталкивается из устройства чтения дисков.
2. Выньте диск.

Если DVD не выталкивается из устройства чтения, то, возможно, он заклинил в нем. В этом случае на дисплее управления высвечивается сообщение.

## Индикация во вспомогательном окне

Система навигации Professional: информацию о маршруте или текущем местонахождении можно вывести во вспомогательном окне. При переходе в другое меню эта информация сохраняется на экране.

1. Для перехода во вспомогательное окно сдвиньте контроллер вправо.



2. Нажмите на контроллер. На экране появляются следующие пункты меню.
3. Выберите способ показа маршрута или пункт „Vehicle position“ (Местонахождение).



4. Нажмите на контроллер.

### Вывод на экран стрелочного указателя в режиме показа карты\*

Система навигации Professional: когда система навигации предлагает свернуть, на экране кратковременно высвечивается стрелочный указатель.

Принципы управления iDrive см. на странице 15.

1. Нажмите клавишу **MENU**. Открывается исходное меню.
2. Нажатием на контроллер перейдите в меню **i**.
3. Поворотом контроллера выберите „Settings“ (Настройки) и нажмите на контроллер.

4. Поворотом контроллера выберите „Language / Units“ (Язык / Единицы) и нажмите на контроллер.
5. Перейдите в верхнее поле. Поворотом контроллера выберите „Languages“ (Язык) и нажмите на контроллер.
6. Выберите „Navigation arrow pop-up display“ (Показывать стрелку) и нажмите на контроллер.

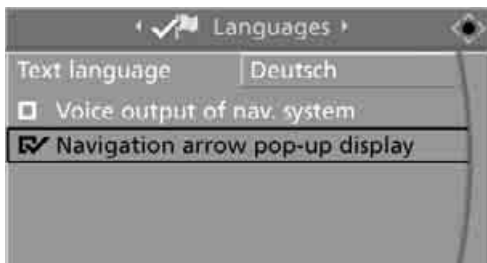

- Стрелочный указатель выводится на дисплей.

# Ввод цели

Выбрать цель можно следующими способами:

- ▷ Ввод цели вручную, см. ниже
- ▷ Ввод цели через систему голосового управления\*, см. страницу 150
- ▷ Выбор цели через дополнительную информацию, см. страницу 153
- ▷ Выбрать цель в одном из списков, см. Список целей на странице 155
- ▷ Выбрать цель в адресной книге, см. страницу 156
- ▷ Выбрать домашний адрес, см. страницу 158

Сделав выбор, включите ведение к цели, см. страницу 161.

Вы можете сохранить цель навигации на клавишах быстрого выбора, см. также стр. 20.

 Вводите все данные, только стоя на месте. Если указания системы навигации противоречат дорожной ситуации, отдавайте приоритет действующим правилам дорожного движения. В противном случае Вы можете нарушить правила и законы, а также создать угрозу себе, пассажирам и другим участникам дорожного движения. ◀

## Включение системы навигации

Принципы управления iDrive см. на странице 15.

1. Нажмите клавишу **MENU**.  
Открывается исходное меню.
2. Сдвиньте контроллер вправо, чтобы открыть меню „Navigation“ (Навигация).



3. Выберите „Navigation“ (Навигация) и нажмите на контроллер.

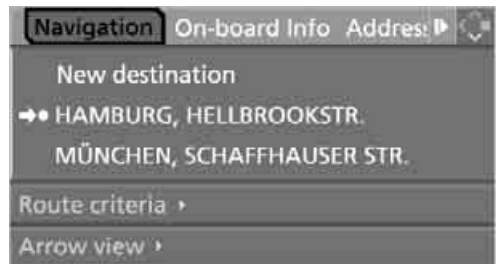

На дисплее управления отображается:

- ▷ стрелочный указатель или карта маршрута во время ведения к цели
- ▷ список целей при выключенном ведении к цели

## Ввод цели вручную

Функция сопоставления слов (см. страницу 160) облегчает ввод названий населенных пунктов и улиц. Она предлагает различные варианты написания и автоматически подсказывает окончание слова. Это ускоряет выбор хранящихся в памяти наименований.

1. Перейдите в верхнее поле. Поворотом контроллера выберите „Navigation“ (Навигация) и нажмите на контроллер.

Пункт „New destination“ (Новая цель) выбирается по умолчанию.

2. Нажмите на контроллер.



3. Выберите „Address input“ (Ввод цели) и нажмите на контроллер.



Система имеет следующие особенности:

- ▷ если Вы не указали улицу, то система приведет Вас к центру населенного пункта.
- ▷ если Вас устраивают введенные ранее страна и населенный пункт, то эти настройки можно пропустить.

## Выбор страны

1. Выберите „Country“ (Страна) или уже присутствующее на экране название страны и нажмите на контроллер.



Появляется список имеющихся стран.

2. Выберите страну назначения и нажмите на контроллер.

В системе навигации Professional также можно выбрать пункт (Европа).

Чтобы можно было включить ведение к цели, необходимо обязательно указать, по крайней мере, пункт назначения или его почтовый индекс.

## Выбор пункта назначения через название населенного пункта

1. Выберите „City“ (Населенный пункт) или уже имеющееся на экране название населенного пункта и нажмите на контроллер.
2. Выберите начальную букву названия и нажмите на контроллер – на дисплее управления появится список всех населенных пунктов на эту букву.
3. Исправления:

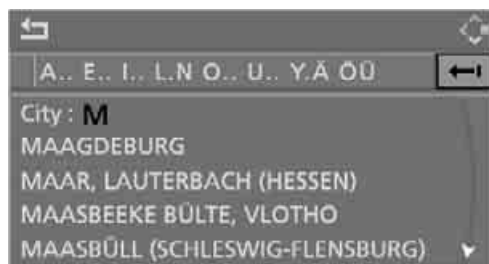

- ▷ чтобы стереть последнюю букву или цифру: выберите ←, сдвинув контроллер вправо, и нажмите на контроллер.
  - ▷ чтобы стереть все буквы или цифры: выберите ←, сдвинув контроллер вправо, после чего нажмите и удерживайте контроллер.
4. При необходимости введите следующие буквы.

С каждой последующей буквой этот список все более сокращается.

- ▷ Ввод пробела: выберите значок \_ и нажмите на контроллер.

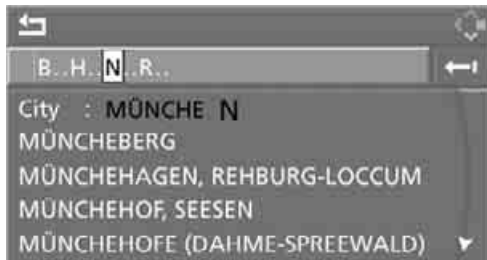

5. Перейдите в третье поле сверху. Поворотом контроллера выберите населенный пункт и нажмите на контроллер.

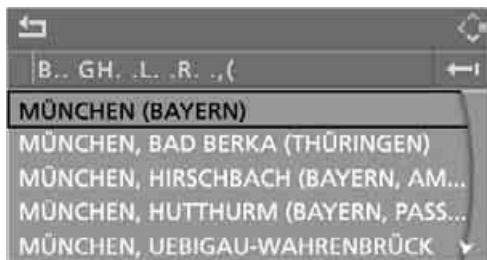

## Выбор цели через почтовый индекс

1. Выберите „City“ (Населенный пункт) или „City / Postcode“ (Населенный пункт/ индекс) и нажмите на контроллер.
2. Введите индекс: выбирайте цифры, каждый раз

подтверждая ввод нажатием на контроллер.

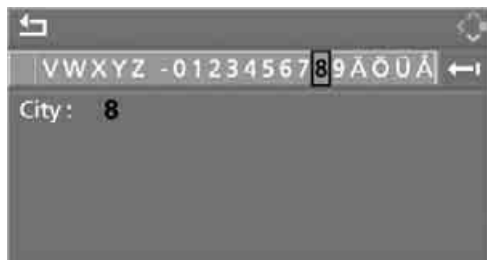

- ▷ Чтобы ввести пробел: выберите значок \_ и нажмите на контроллер.
  - ▷ Чтобы стереть последнюю букву или цифру: выберите ←| сдвинув контроллер вправо, и нажмите на контроллер.
  - ▷ Чтобы стереть все буквы или цифры: выберите ←| сдвинув контроллер вправо, после чего нажмите и удерживайте контроллер.
3. Выберите индекс и нажмите на контроллер. На экране появляется соответствующий индексу пункт назначения.
  4. Перейдите в третье поле сверху. Поворотом контроллера выберите пункт назначения и нажмите на контроллер.

## Ввод улицы, номера дома и перекрестка

После ввода улицы Вы можете указать перекресток или номер дома.

## Ввод улицы и перекрестка

1. Выберите пункт меню „Street“ (Улица) или уже имеющееся на экране название улицы и нажмите на контроллер.
2. Введите название улицы аналогично тому, как ввели название пункта назначения.



Перекресток выбирается аналогично выбору улицы.

## Ввод улицы без ввода пункта назначения

В системе навигации Professional: улицу можно указать, не вводя название населенного пункта. В этом случае система предлагает список всех улиц выбранной страны. Соответствующий населенный пункт указывается после названия улицы.

Уже выбранный населенный пункт можно удалить. Это имеет смысл в том случае, если требуемая улица находится в другом населенном пункте.

1. Перейдите в верхнее поле. Стрелка  выбирается по умолчанию.

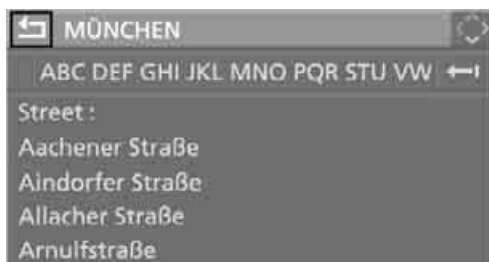

2. Поверните контроллер по часовой стрелке, чтобы появилось требование ввести улицу, и нажмите на контроллер.

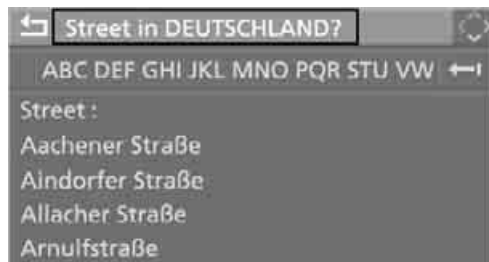

3. Перейдите во второе поле сверху и введите название улицы.

## Ввод номера дома

Вводить можно любые номера домов, записанные на навигационном DVD.

1. Выберите „Building number“ (Номер дома) и нажмите на контроллер.
2. Введите номер дома: выбирайте цифры, каждый раз подтверждая ввод нажатием на контроллер.
3. Перейдите в третье поле сверху. Поворотом контроллера выберите номер дома и нажмите на контроллер.

Система навигации Business: если на DVD приведены не все номера домов той или иной улицы, то на экране появляется поквартирный список.

## Включение ведения к цели после ввода цели вручную

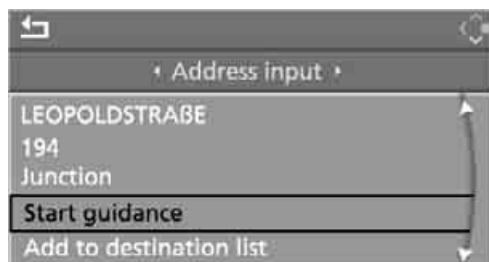

- ▷ Выберите „Start guidance“ (Включить ведение к цели) и нажмите на контроллер. Ведение к цели включается.

- ▶ Если Вы собираетесь включить ведение к цели позже, выберите „Add to destination list“ (Добавить в список целей) и нажмите на контроллер. Цель будет занесена в список целей, см. страницу 155.

## Вывод информации о цели

Система навигации Business:

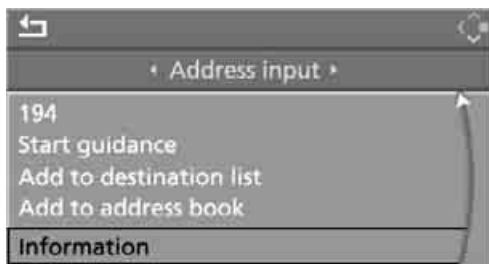

Выберите „Information“ (Информация) и нажмите на контроллер.

Подробнее об информации см. на странице 153.

## Ввод цели через систему голосового управления\*

Цель для системы навигации можно ввести через систему голосового управления. Для перехода с ввода цели через iDrive на ввод цели голосом необходимо включить систему голосового управления.

- ▶ Чтобы прослушать возможные команды в исполнении системы, произнесите ›Options‹. ◀

1. Нажмите на рулевом колесе или центральной консоли клавишу .

2. ›Address input‹



## Выбор страны

1. Дождитесь от системы запроса страны назначения.

2. Произнесите название страны.

Произносить название следует на языке системы голосового управления.

## Выбор пункта назначения

Пункт назначения можно ввести по буквам или целым словом.

## Ввод по буквам

Для ввода пункта назначения произнесите его название по буквам в соответствии с правилами написания, принятыми в стране назначения.

Говорите ровным тоном, не повышая и не понижая голоса, избегая излишних ударений и чрезмерных пауз.

1. Произнесите Произнесите не менее трех начальных букв в названии пункта назначения. Чем больше букв названо, тем уже границы поиска.

Система предлагает до 20 пунктов назначения, соответствующих критериям



поиска. Одновременно на дисплей может быть выведено не более 6 названий.

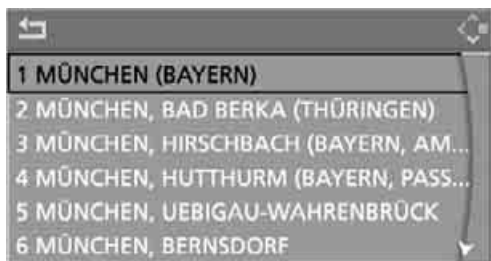

Система предлагает свои варианты.

## 2. Выберите:

- ▶ для выбора предложенного пункта: ›Yes‹
- ▶ для выбора другого пункта: ›No‹
- ▶ для выбора записи произнесите, например, ›Entry 3‹
- ▶ показ следующих пунктов списка: ›Next page‹
- ▶ повторная попытка: ›Repeat‹

Выбрать пункт из списка можно также с помощью iDrive: поворотом контроллера выберите пункт назначения и нажмите на контроллер.

## Ввод целым словом\*

Целым словом можно вводить населенные пункты и улицы, которые находятся в ареале распространения языка, настроенного в системе голосового управления.

Пример: чтобы можно было целым словом ввести название расположенного в Германии пункта назначения, система должна быть настроена на немецкий язык.

Условием является наличие навигационной системы Professional и подходящего навигационного DVD.

Говорите ровным тоном, не повышая и не понижая голоса, избегая излишних ударений и чрезмерных пауз.

1. Дождитесь от системы запроса пункта назначения.

2. Произнесите название пункта назначения.

Система предлагает до 6 пунктов назначения, соответствующих критериям поиска.



Система предлагает свои варианты.

## 3. Выберите:

- ▶ для выбора предложенного пункта: ›Yes‹
- ▶ для выбора другого пункта: ›No‹
- ▶ для выбора записи произнесите, например, ›Entry 3‹
- ▶ повторная попытка: ›Repeat‹
- ▶ для ввода пункта назначения по буквам: ›Spell‹

Выбрать пункт из списка можно также с помощью iDrive:

Поворотом контроллера выберите пункт назначения и нажмите на контроллер.

▶ Пункты назначения с фонетически совпадающими названиями объединяются в отдельном списке с многоточием.

При необходимости выберите такой список, сказав ›Yes‹, а затем выберите в списке требуемый пункт. ◀

## Ввод улицы и номера дома

Улица выбирается аналогично выбору пункта назначения.

Ввод номера дома:

1. ›Building number‹
2. Назовите номер дома.

## Включение ведения к цели

 › Start guidance ‹

Ведение к цели включается.

## Сохранение цели в памяти

Цель заносится в список целей и может быть записана в адресную книгу.

 › Add to destination list  
 ‹ или  
 › Add to address book ‹

## Выбор цели на карте

Предположим, Вы знаете только местонахождение своей цели. В этом случае Вы можете локализовать свою цель на карте перекрестьем и ввести ее в систему навигации для последующего ведения к цели.

В системе навигации Business цель на карте выбирается только при использовании навигационного DVD версии не ниже 2007-1.

1. Выберите „Navigation“ (Навигация) и нажмите на контроллер. Пункт „New destination“ (Новая цель) выбирается по умолчанию.
2. Нажмите на контроллер.



3. Выберите „Destination input map“ (Карта ввода цели) и нажмите на контроллер.



На дисплее управления появляется фрагмент карты:

- ▷ во время ведения к цели – район текущей цели
- ▷ при включенном ведении к цели – район введенной в последний раз цели



4. Выберите цель перекрестьем.
  - ▷ Изменение масштаба: поверните контроллер.
  - ▷ Сдвиг карты: сдвиньте контроллер в соответствующем направлении. Контроллер можно сдвинуть влево, вправо, вперед и назад.
5. Чтобы принять и сохранить в памяти цель, нажмите на контроллер. На экране появятся выбранная цель и другие пункты меню.

6. Выберите пункт меню:
  - ▷ „Start route guidance“ (Включить ведение к цели) включает ведение к цели.
  - ▷ „Show vehicle position“ (Показать местонахождение) выводит карту с текущим местонахождением в центре.
  - ▷ „Show destination position“ (Показать пункт назначения) выводит карту с текущей целью в центре.
  - ▷ „Proceed“ (Продолжить) возвращает в „Destination input map“ (Карта ввода цели).
  - ▷ Для выхода из меню выберите ↩

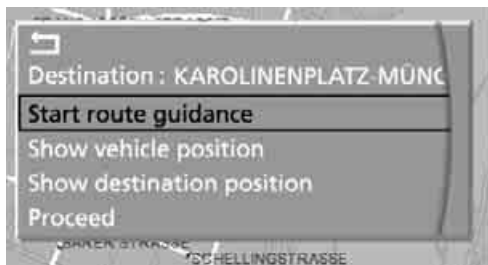

7. Нажмите на контроллер.
 

Если карта уже выведена на экран, то укажите на ней цель, Выберите значок  и нажмите на контроллер.

## Выбор цели через дополнительную информацию

Вы можете вывести на экран сведения о гостиницах, достопримечательностях, больницах и других подобных объектах, чтобы затем выбрать их в качестве цели.

## Система навигации Professional

1. Выберите „Navigation“ (Навигация) и нажмите на контроллер.
2. Выберите „Information“ (Информация) и нажмите на контроллер.



3. Выберите:
  - ▷ „On destination“ (Пункт назначения)
  - ▷ „On location“ (Местонахождение)
  - ▷ „Other place“ (Другой пункт)



4. Нажмите на контроллер.
5. Выберите требуемую категорию, например, „Hotels / restaurants“ (Гостиницы и рестораны), и нажмите на контроллер.
6. При необходимости введите критерии поиска, например максимальное удаление от местонахождения.

7. Выберите „<Start search>“ (Начать поиск) и нажмите на контроллер. На дисплее появляется список целей.



8. Выберите цель и нажмите на контроллер.

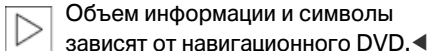

Объем информации и символы зависят от навигационного DVD. ◀

9. Выберите пункт меню:

- ▷ чтобы занести адрес в список целей и включить ведение к цели, выберите значок ▶● и нажмите на контроллер.
- ▷ чтобы позвонить по этому адресу, выберите значок ☎ и нажмите на контроллер.
- ▷ чтобы вывести на экран другие цели, выберите ◀▶ и нажмите на контроллер.
- ▷ чтобы снова запустить поиск, выберите значок 🔍 и нажмите на контроллер.

Для выхода из меню выберите ◀ и нажмите на контроллер.

## Система навигации Business

1. Выберите „Navigation“ (Навигация) и нажмите на контроллер.
2. Выберите „Information“ (Информация) и нажмите на контроллер.



3. Выберите:

- ▷ „On destination“ (Пункт назначения)
- ▷ „On location“ (Местонахождение)
- ▷ „Other place“ (Другой пункт)
- ▷ „On country“ (Страна)



4. Нажмите на контроллер.
5. Выберите требуемую категорию, например, „Hotels / restaurants“ (Гостиницы и рестораны) и нажмите на контроллер.

На дисплее появляется список целей. При выборе „On location“ (Местонахождение), „On destination“ (Пункт назначения) и „Other place“ (Другой пункт) цели сортируются по алфавиту, а при выборе „On country“ (Страна) – по расстоянию.

6. При необходимости выберите букву и нажмите на контроллер.

С каждой последующей буквой этот список все более сокращается.



7. Выберите цель и нажмите на контроллер.



8. Выберите в меню пункт:

- ▶ чтобы занести адрес в список целей и включить ведение к цели, выберите „Accept as destination“ (Принять в качестве цели) и нажмите на контроллер.
- ▶ чтобы позвонить по этому адресу, выберите „Place call“ (Вызов) и нажмите на контроллер.
- ▶ чтобы вывести на экран адрес и телефонный номер, выберите „Details“ (Подробно) и нажмите на контроллер.

Для выхода из меню выберите ↵ и нажмите на контроллер.

## Значки на картёр

Если Вы выбрали, например, категорию и запустили поиск, то найденные гостиницы отображаются на карте значками.

Удаление значков с карты:

1. Выберите значок  и нажмите на контроллер.



2. Выберите „Hide icons“ (Убрать значки) и нажмите на контроллер.

Значки исчезают.

Чтобы снова вывести значки, выберите „Show icons“ (Показать значки) и нажмите на контроллер.

Для выхода из меню выберите ↵ и нажмите на контроллер.

## Список целей

Двадцать последних целей заносятся в список целей, где их можно выбирать для последующего ведения к цели.

Чтобы разработать более длинный маршрут, Вы можете сохранить в списке целей все транзитные пункты, см. Ввод цели вручную на странице 146.

Выберите „Navigation“ (Навигация) и нажмите на контроллер.

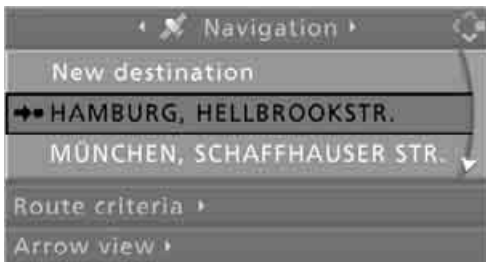

Первую строку списка занимает цель, введенная в последнюю очередь.

Значок   отмечает текущую цель.

Чтобы вывести следующие строки списка целей, поверните контроллер.

### Выбор цели

1. Выберите цель в списке и нажмите на контроллер.
2. Выберите „Start guidance“ (Включить ведение к цели) и нажмите на контроллер.

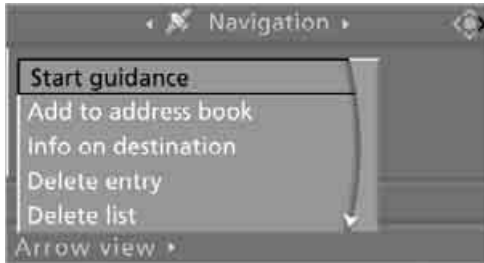

### Редактирование списка целей

1. Выберите цель в списке и нажмите на контроллер.
2. Информацию по выбранной цели можно редактировать:
  - ▷ чтобы сохранить запись, выберите „Add to address book“ (Добавить в адресную книгу).
  - ▷ чтобы вывести информацию по цели, выберите „Info on destination“ (Информация о пункте назначения).
  - ▷ чтобы удалить запись, выберите „Delete entry“ (Удалить).
  - ▷ чтобы стереть все записи, выберите „Delete list“ (Удалить список). Ведение к цели выключается.
  - ▷ чтобы изменить запись, выберите „Change destination“ (Редактировать). О редактировании см. Выбор пункта назначения через название населенного пункта на странице 147.
3. Нажмите на контроллер.

## Адресная книга

### Просмотр адресной книги

Принципы управления iDrive см. на странице 15.

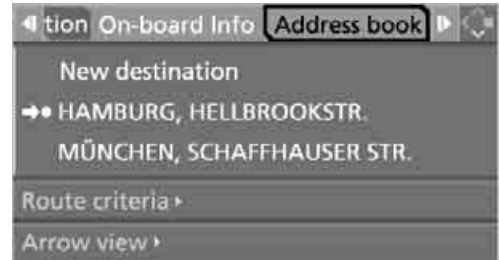

Выберите „Address book“ (Адресная книга) и нажмите на контроллер.

### Запись целей в адресную книгу

Адресная книга рассчитана на 100 адресов.

1. Выберите „Address book“ (Адресная книга) и нажмите на контроллер.
2. Выберите „New address“ (Новый адрес) и нажмите на контроллер.

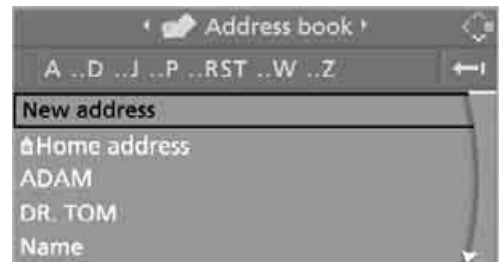

3. Выберите „Enter address yourself“ (Ввести адрес вручную) и нажмите на контроллер.
4. Введите название и адрес, см. также Ввод цели вручную, стр. 146.
5. Выберите „Save address“ (Сохранить адрес) и нажмите на контроллер. Запись сохраняется в адресной книге.

В адресной книге также можно сохранить цель из списка целей, см. страницу 155.

## Запись координат текущего местонахождения\*

Текущее местонахождение можно записать в адресной книге.

1. Выберите „Address book“ (Адресная книга) и нажмите на контроллер.
2. Перейдите в третье поле сверху. Поворотом контроллера выберите „New address“ (Новый адрес) и нажмите на контроллер.

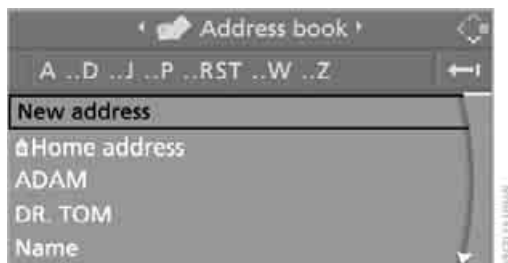

3. Выберите „Use current location as address“ (Записать местонахождение в качестве адреса) и нажмите на контроллер. Присвоенное ранее название можно изменить. О редактировании см. Ввод цели вручную на странице 146.
4. Выберите „Save address“ (Сохранить адрес) и нажмите на контроллер.

Если Вы покинули пределы региона, охваченного DVD, то сохранить текущее местонахождение можно в адресной книге. В этом случае Вы должны обязательно дать этому месту название.

## Выбор цели в адресной книге

1. Выберите „Address book“ (Адресная книга) и нажмите на контроллер.

На дисплее управления появится список записанных в память адресов.

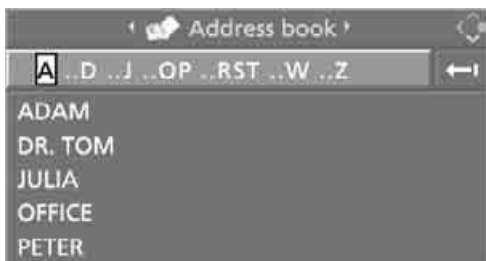

2. Выберите запись и нажмите на контроллер.

Чтобы включить ведение к цели, выберите „Start guidance“ (Включить ведение к цели) и нажмите на контроллер.

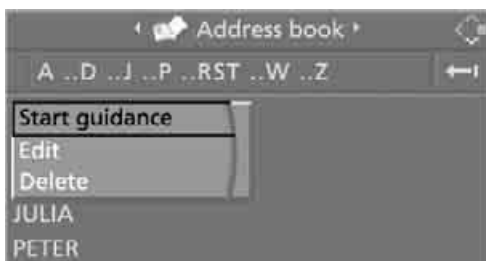

## Редактирование записей в адресной книге

1. Выберите „Address book“ (Адресная книга) и нажмите на контроллер.
2. Выберите запись и нажмите на контроллер.
3. Выберите „Edit“ (Редактировать) и нажмите на контроллер.

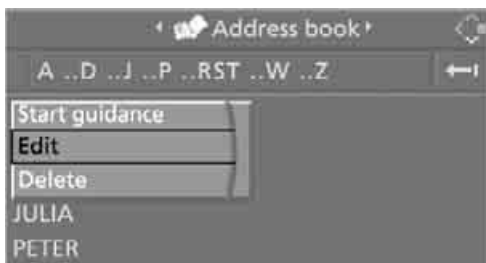

- Отредактируйте запись.  
О редактировании см. Ввод цели вручную на странице 146.
- Выберите „Save address“ (Сохранить адрес) и нажмите на контроллер.

## Удаление цели из адресной книги

- Выберите „Address book“ (Адресная книга) и нажмите на контроллер.
- Выберите запись и нажмите на контроллер.
- Выберите „Delete“ (Удалить) и нажмите на контроллер.

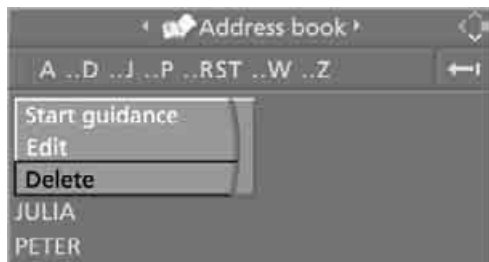

## Удаление всех целей из адресной книги

- Откройте исходное меню.
- Нажатием на контроллер перейдите в меню **i**.
- Выберите „Settings“ (Настройки) и нажмите на контроллер.
- Выберите „Vehicle / Tyres“ (Автомобиль / шины) и нажмите на контроллер.
- Перейдите в верхнее поле. Поворотом контроллера выберите „Delete data“ (Стереть данные) и нажмите на контроллер.



- Выберите „Delete address book“ (Очистить адресную книгу) и нажмите на контроллер.
- Выберите „Yes“ (Да) и нажмите на контроллер.

## Домашний адрес

Текущее местонахождение или выбранную цель можно записать в адресной книге в качестве домашнего адреса. В адресной книге эта запись будет стоять на втором месте.

## Запись домашнего адреса

- Выберите „Address book“ (Адресная книга) и нажмите на контроллер.
- Перейдите в третье поле сверху. Поворотом контроллера выберите „Home address“ (Домашний адрес) и нажмите на контроллер.

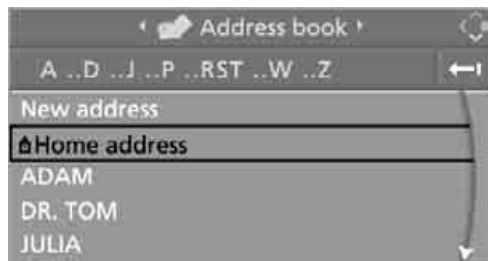

- Выберите „Save current destination“ (Сохранить пункт назначения) или, во время ведения к цели, „Use current location as address“ (Записать местонахождение в качестве адреса) и нажмите на контроллер.
- В системе навигации Professional: выберите „Save address“ (Сохранить адрес) и нажмите на контроллер.

## Выбор домашнего адреса в качестве цели

- Выберите „Home address“ (Домашний адрес) и нажмите на контроллер.
- Выберите „Start guidance“ (Включить ведение к цели) и нажмите на контроллер.



## Редактирование домашнего адреса

1. Выберите „Home address“ (Домашний адрес) и нажмите на контроллер.
2. Выберите „Edit“ (Редактировать) и нажмите на контроллер. О редактировании см. Ввод цели вручную на странице 146.

## Выбор маршрута

Вы можете точнее определить рассчитываемый маршрут, задав определенные критерии. Их можно менять сколь угодно часто при вводе цели и ведении к ней.

Система планирует маршрут согласно четким правилам. При этом учитывается тип дороги, например – автомагистраль или извилистая дорога. Данные о типах дорог записаны на навигационном DVD. Поэтому могут существовать разногласия между предлагаемым маршрутом движения и личным опытом.

## Изменение критериев маршрута

1. Выберите „Navigation“ (Навигация) и нажмите на контроллер.
2. Перейдите в третье поле сверху. Поворотом контроллера выберите „Route criteria“ (Критерии маршрута) и нажмите на контроллер.



На дисплее управления появляется перечень критериев.

3. Выберите критерий маршрута:
  - ▷ „Use motorways“ (По автомагистралям) – предпочтение

отдается магистральным дорогам и основным шоссе;

- ▷ „Exclude motorways“ (Без автомагистралей) – система по возможности будет избегать автомагистралей;
  - ▷ „Fast route“ (Скорейший маршрут) – кратчайшее время, благодаря сочетанию таких факторов, как минимальное расстояние и выбор скоростных участков;
  - ▷ „Short route“ (Кратчайший маршрут) – минимальное расстояние без учета времени.
4. Нажмите на контроллер.



отмечает выбранный критерий маршрута.

5. По желанию выберите дополнительные критерии маршрута и нажмите на контроллер:
  - ▷ „Dynamic route“ (Динамичный маршрут) автоматическое изменение маршрута при заторах. В зависимости от типа дороги, а также характера и длины затора, маршрут может быть рассчитан так, что он все равно будет проходить через участки с затрудненным движением.
  - ▷ „Exclude toll roads“ (Исключая платные) – система по возможности избегает платных дорог.
  - ▷ „Exclude ferries“ (Без паромов) – система будет

стараться избегать паромных переправ.

Для выхода из меню выберите  и нажмите на контроллер.

Критерии маршрута можно также изменить, когда на экран выведен стрелочный указатель или карта.

1. Выберите значок критериев маршрута и нажмите на контроллер.
2. Выберите критерий маршрута и нажмите на контроллер.

 Выбор критериев маршрута „Exclude motorways“ (Избегать автомагистралей), „Exclude toll roads“ (Избегать платные дороги) или „Exclude ferries“ (Избегать паромы) может привести к значительному увеличению времени расчета. ◀

## Функция сопоставления слов

Функция сопоставления слов облегчает ввод названий населенных пунктов и улиц. Она постоянно сравнивает вводимые данные по ведению к цели с данными, хранящимися на навигационном DVD, и немедленно реагирует на совпадения. Это дает следующие преимущества:

- ▷ названия населенных пунктов можно также вводить в отличном от официального написания виде, если такая форма употребляется в других странах.

Пример:

вместо „München“ можно ввести английское название „Munich“ или итальянское „Monaco“.

- ▷ при вводе названий населенных пунктов и улиц система автоматически добавляет окончание, если она обнаруживает, что другие варианты невозможны.
- ▷ система позволяет набирать только те буквы, которые присутствуют в названиях, записанных на диске. Поэтому неверные названия или несуществующие адреса исключены.

# Ведение к цели

## Включение ведения к цели

### С помощью iDrive

Принципы управления iDrive см. на странице 15.

1. Перейдите в верхнее поле. Поворотом контроллера выберите „Navigation“ (Навигация) и нажмите на контроллер.
2. Выберите цель из списка целей и нажмите на контроллер или введите новую цель, см. страницу 146.



3. Выберите „Start guidance“ (Включить ведение к цели) и нажмите на контроллер.

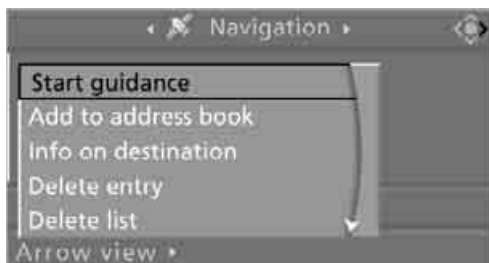

Чтобы включить ведение к цели, когда на экран выведен стрелочный указатель или карта,

Выберите и нажмите на контроллер.

Во время ведения к цели Вы можете использовать iDrive для управления другим оборудованием автомобиля. Перед перекрестком система навигации своевременно сообщит Вам о необходимости свернуть с помощью речевого информатора и стрелок.

### С помощью клавиш быстрого выбора

Нажмите клавишу, на которой запрограммирована цель, см. также страницу 20.

## Прерывание/возобновление ведения к цели

### При стрелочном указателе или карте

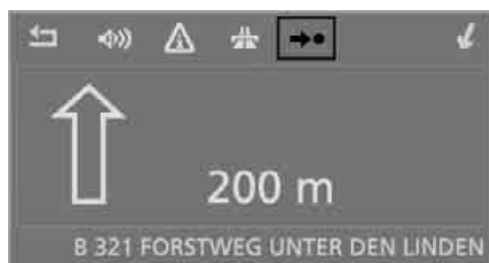

Выберите значок и нажмите на контроллер.

### В списке целей

Значок отмечает текущую цель.

1. Выберите текущую цель и нажмите на контроллер.



2. Выберите „Stop guidance“ (Выключить ведение к цели) или „Start guidance“

(Включить ведение к цели) и нажмите на контроллер.

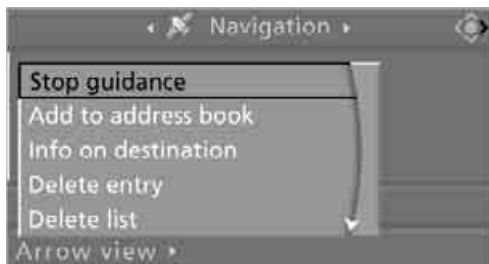

„Arrow view“ (Стрелочный указатель) и нажмите на контроллер.



Если к концу предыдущей поездки выбранная цель не была достигнута, то в начале следующего цикла движения появляется запрос:

„Continue guidance?“ (Продолжить ведение к цели?).

Ведение к цели запускается спустя некоторое время автоматически.

Чтобы запустить ведение к цели сразу, Выберите „Yes“ (Да) и нажмите на контроллер.

На экран выводится стрелочный указатель.



## Показ маршрута движения

В зависимости от оснащения существуют различные способы показа маршрута движения.

 Можно перейти к последнему отображаемому показу напрямую из другого меню, см. Быстрый выбор пунктов меню, стр. 16. ◀

## Включение стрелочного указателя

1. Выберите „Navigation“ (Навигация) и нажмите на контроллер.
2. Перейдите в четвертое поле сверху. Поворотом контроллера выберите

- 1 Включение и выключение голосового оповещения
  - 2 Просмотр дорожной информации\*
  - 3 Выбор критериев маршрута
  - 4 Включение/выключение ведения к цели
  - 5 Направление к цели по прямой
  - 6 Расстояние до следующего поворота
  - 7 Местонахождение
  - 8 Направление движения
    - ▷ Контур стрелки: ведение к цели по рассчитанному маршруту
    - ▷ Сплошная стрелка: показывает направление рассчитанного маршрута по прямой, если автомобиль находится в местности, не охваченной навигационным DVD (например в паркинге)
- Система навигации Business: показывает при вынужтом навигационном DVD направление к

цели по прямой, если система не смогла рассчитать маршрут

В верхней или нижней строке дисплея управления (зависит от комплектации) отображаются расчетное время прибытия и расстояние до цели.

Перед поворотом вид стрелочного указателя меняется.



- 1 Название улицы/дороги, куда предстоит свернуть
- 2 Расстояние до поворота
- 3 Поворот

Для выхода из меню выберите  и нажмите на контроллер.

## Включение карты маршрута

Вы можете наблюдать за своим местонахождением по карте. После включения ведения к цели на карте показывается запланированный маршрут. При системе навигации Business карта выводится на экран, когда в устройство чтения вставлен навигационный DVD.

1. Выберите „Navigation“ (Навигация) и нажмите на контроллер.
2. Перейдите в четвертое поле сверху. Поворотом контроллера выберите способ показа карты:
  - ▷ „Map north-oriented“ (Карта, ориентированная на север)
  - ▷ „Map, indicating dir. of travel“ (Карта, ориентированная по направлению движения)
  - ▷ Система навигации Professional: „Perspective“ (Перспектива)

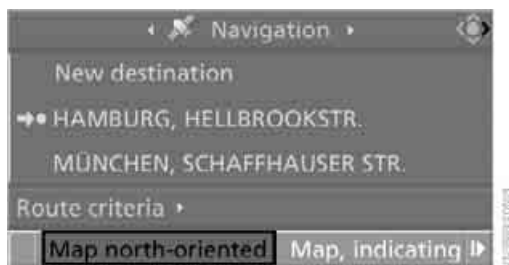



3. Нажмите на контроллер.

## Система навигации Professional



- 1 Включение и выключение голосового оповещения
- 2 Включение/выключение ведения к цели
- 3 Выбор цели на карте
- 4 Вывод меню, в котором отображалась выбранная в последний раз информация, см. Выбор цели через дополнительную информацию на странице 153



- 5 Изменение способа показа карты
  - ▷  „Map north-oriented“ (Карта, ориентированная на север)
  - ▷  „Map, indicating dir. of travel“ (Карта, ориентированная по направлению движения)
  - ▷  „Perspective“ (Перспектива)
- 6 Изменение критериев маршрута
- 7 Просмотр дорожной информации\*
- 8 Направление к цели по прямой

В нижней строке дисплея управления отображаются расчетное время прибытия и расстояние до цели.

Для выхода из меню выберите  и нажмите на контроллер. При масштабе менее 500 км Вы можете выбрать ориентацию карты. При масштабе 500 км и более карта всегда ориентирована с юга на север.

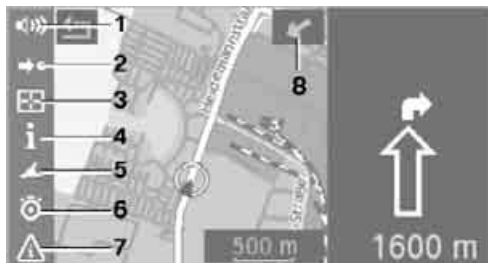
### Система навигации Business



- 1 Включение и выключение голосового оповещения
- 2 Включение/выключение ведения к цели
- 3 Выбор цели на карте
- 4 Вывод меню, в котором отображалась выбранная в последний раз информация, см. Выбор цели через дополнительную информацию на странице 153
- 5 Изменение способа показа карты
  - ▷  „Map north-oriented“ (Карта, ориентированная на север)
  - ▷  „Map, indicating dir. of travel“ (Карта, ориентированная по направлению движения)



- 6 Изменение критериев маршрута
- 7 Просмотр дорожной информации\*
- 8 Направление к цели по прямой

В нижней строке дисплея управления отображаются расчетное время прибытия и расстояние до цели.

Для выхода из меню выберите  и нажмите на контроллер.

При масштабе менее 500 км Вы можете выбрать ориентацию карты. При масштабе 500 км и более карта всегда ориентирована с юга на север.

### Изменение способа показа карты

    
 Выберите соответствующий значок и нажмите на контроллер. Карта принимает другой вид.

### Изменение масштаба

Масштаб изменяется поворотом контроллера.

### Показ населенных пунктов и трасс по маршруту

Во время ведения к цели Вы можете вывести на экран список населенных пунктов и трасс, лежащих по маршруту движения.

Одновременно высвечивается предстоящий пробег по отдельным трассам.

1. Выберите „Navigation“ (Навигация) и нажмите на контроллер.
2. Перейдите в третье поле сверху. Поворотом контроллера выберите „Route list“ (Маршрутный лист) и нажмите на контроллер.

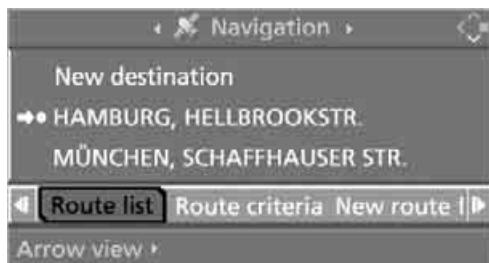



В дополнение к списку на экране появляются сообщения о заторах. В системе навигации Professional – также стрелочные указатели.

Для выхода из меню выберите  и нажмите на контроллер.

## Голосовое ведение по маршруту

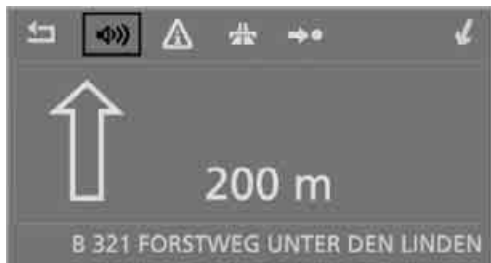
### Включение и выключение голосового оповещения



Включение и выключение голосового оповещения во время ведения к цели: Выберите значок  и нажмите на контроллер.

Включение и выключение голосового оповещения в любых случаях:

1. Нажмите клавишу **MENU**.  
Открывается исходное меню.
2. Нажатием на контроллер перейдите в меню .
3. Поворотом контроллера выберите „Settings“ (Настройки) и нажмите на контроллер.



4. Поворотом контроллера выберите „Language / Units“ (Язык/единицы) и нажмите на контроллер.
5. Перейдите в верхнее поле. Поворотом контроллера выберите „Languages“ (Язык) и нажмите на контроллер.

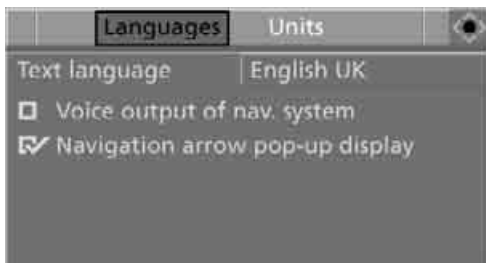

6. Выберите „Voice output of nav. system“ (Голосовое оповещение системы навигации) и нажмите на контроллер.

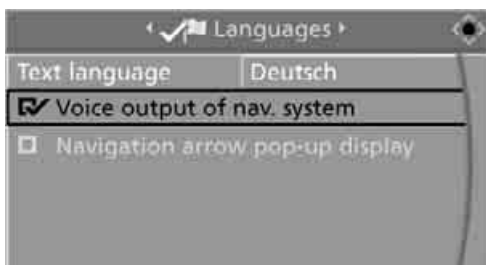

 Голосовое оповещение включено.

### Повтор и прерывание объявлений

За программируемыми клавишами рулевого колеса (см. страницу 15) можно закрепить следующие функции:

- ▷ повтор объявления: короткое нажатие клавиши.
- ▷ включение и выключение голосового оповещения: продолжительное нажатие клавиши.
- ▷ прерывание объявления в системе навигации Business: короткое нажатие клавиши.

### Регулировка громкости

Громкость можно настроить только во время объявления.

1. Включите повтор последнего объявления.
2. Во время объявления отрегулируйте громкость ручкой.

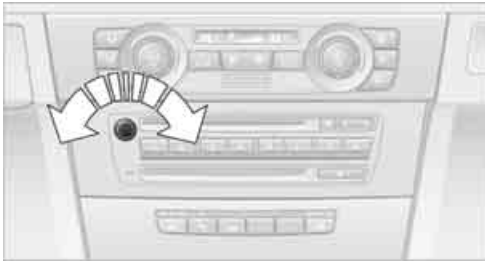

Эта настройка не влияет на громкость аудио- и видеоаппаратуры.

Эта настройка сохраняется в памяти для используемого в данный момент ключа.

## Изменение маршрута

### Выбор транзитных пунктов

Система навигации Business: во время ведения к цели Вы можете указать один или два пункта, через которые должен пролегать маршрут. Это могут быть населенные пункты или перекрестки дорог, предлагаемые системой навигации в зависимости от длины маршрута.

### Выбор транзитного пункта

1. Выберите „Navigation“ (Навигация) и нажмите на контроллер.
2. Перейдите в третье поле сверху. Поворотом контроллера выберите „Route via“ (Маршрут через) и нажмите на контроллер.

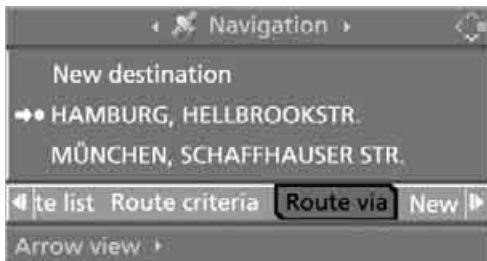

3. Выберите транзитный пункт, например Мюнхен, и нажмите на контроллер.
4. Выберите „Calculate“ (Рассчитать) и нажмите на контроллер.

Система рассчитывает новый маршрут.

Для выхода из меню выберите  и нажмите на контроллер.

### Удаление заданного транзитного пункта

1. Выберите „Navigation“ (Навигация) и нажмите на контроллер.
2. Перейдите в третье поле сверху. Поворотом контроллера выберите „Route via“ (Маршрут через) и нажмите на контроллер.

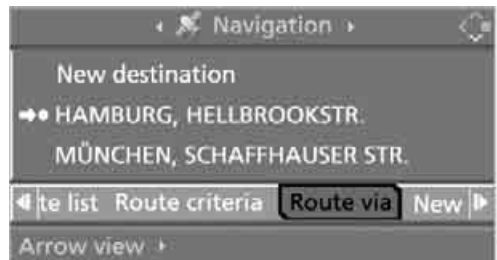

3. Во втором поле сверху выберите „Route via“ (Маршрут через) и нажмите на контроллер.



4. Выберите „Calculate“ (Рассчитать) и нажмите на контроллер.

Теперь транзитные пункты для составления маршрута не заданы.

### Объезд участков пути

При ведении к цели Вы можете заставить систему навигации объехать уже



запланированные участки пути. При этом можно указать, через сколько километров Вы хотели бы вернуться на исходный маршрут.

1. Выберите „Navigation“ (Навигация) и нажмите на контроллер.
2. Перейдите в третье поле сверху. Поворотом контроллера выберите „New route for“ (Новый маршрут для) и нажмите на контроллер.

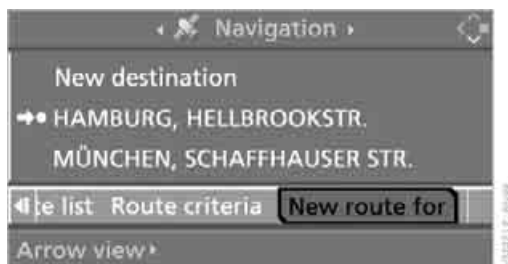

Вы можете объехать участок определенной длины:

- ▷ в системе навигации Professional – любой длины
  - ▷ в системе навигации Business – длиной до 50 км
3. Поворотом контроллера задайте расстояние в километрах и подтвердите его.
  4. Система навигации Business: Выберите „Calculate“ (Рассчитать) и нажмите на контроллер.

Маршрут рассчитывается заново.

Чтобы закрыть меню, не изменяя маршрута, выберите  и нажмите на контроллер.

## Дорожная информация\*

Вы можете просмотреть дорожную информацию, переданную дорожными радиостанциями, информацию ТМС, канала дорожных сообщений, службы аварийных сообщений. Информация этих каналов непрерывно обновляется на основе оперативных данных центров управления движением и указаний службы сообщений о

заторах.

Во время ведения к цели дорожная информация, относящаяся к маршруту, высвечивается автоматически и при желании учитывается при планировании маршрута. Кроме того, всю дорожную информацию можно также запросить вручную через iDrive.

Дорожная информация отображается на карте маршрута.

При открытом доступе к услугам BMW Assist Вы можете получать последнюю дорожную информацию от, см. Отдельное руководство по эксплуатации.

## Включение и выключение показа дорожной информации

Принципы управления iDrive см. на странице 15.

1. Нажмите клавишу **MENU**. Открывается исходное меню.
2. Нажатием на контроллер перейдите в меню .
3. Поворотом контроллера выберите „Settings“ (Настройки) и нажмите на контроллер.



4. Поворотом контроллера выберите „Traffic information settings“ (Настройки

дорожной информации) и нажмите на контроллер.

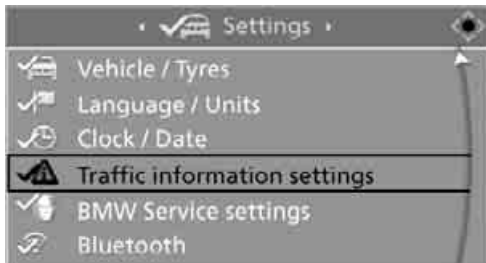

5. Перейдите в верхнее поле. Поворотом контроллера выберите „Traffic information“ (Дорожная информация) и нажмите на контроллер.

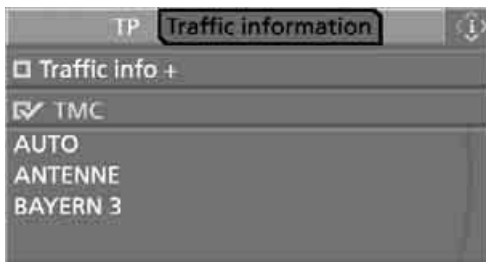

6. Выберите „TMC“ и нажмите на контроллер.  
 Дорожная информация принимается и может быть выведена на дисплей.

### Выбор канала TMC

1. Нажмите клавишу **MENU**.  
Открывается исходное меню.
2. Нажатием на контроллер перейдите в меню **i**.

3. Поворотом контроллера выберите „Settings“ (Настройки) и нажмите на контроллер.



4. Поворотом контроллера выберите „Traffic information settings“ (Настройки дорожной информации) и нажмите на контроллер.

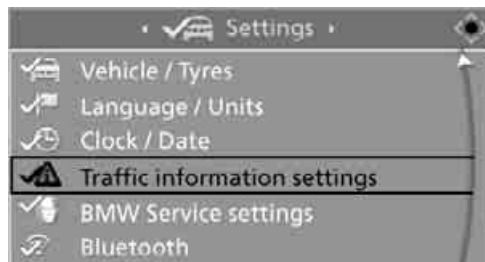

5. Перейдите в верхнее поле. Поворотом контроллера выберите „Traffic information“ (Дорожная информация) и нажмите на контроллер.
6. Выберите канал TMC и нажмите на контроллер.  
„AUTO“: автоматический выбор радиостанции TMC с наилучшим приемом.

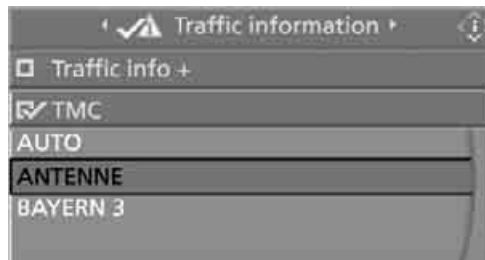

## Отбор дорожной информации

При наличии навигационной системы Business можно установить фильтр того, какую дорожную информацию будет отображать система:

1. Откройте исходное меню.
2. Нажатием на контроллер перейдите в меню **i**.
3. Выберите „Settings“ (Настройки) и нажмите на контроллер.
4. Выберите „Traffic information settings“ (Настройки дорожной информации) и нажмите на контроллер.
5. Перейдите в верхнее поле. Поворотом контроллера выберите „Show / Hide info types“ (Выбор видов информации) и нажмите на контроллер.

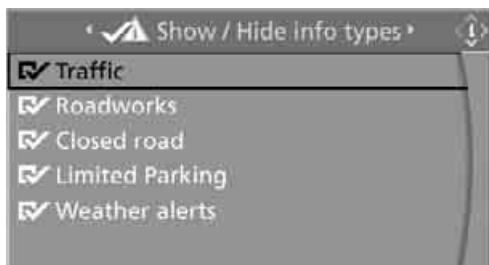

6. Выберите блоки информации и нажмите на контроллер.

Отображается дорожная информация этого типа.

## Просмотр дорожной информации

### Во время ведения к цели

Дорожную информацию можно вывести во время ведения к цели при стрелочном указателе или карте на экране.

На экране появился значок **▲** с красным ободком – для рассчитанного маршрута имеется дорожная информация.

Выберите значок **▲** и нажмите на контроллер.

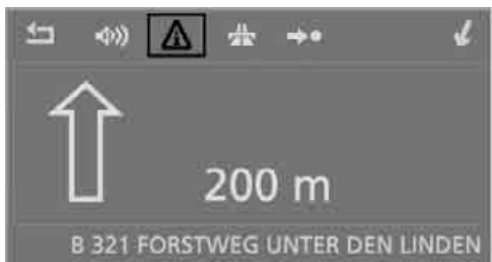

Во время ведения к цели треугольник с красным ободком сообщает о наличии дорожной информации для рассчитанного маршрута.

На дисплее управления появляется дорожная информация по запланированному маршруту движения. Ее пункты отсортированы по удаленности.

### При выключенном ведении к цели

1. Откройте исходное меню.
2. Сдвиньте контроллер вправо, чтобы открыть меню „Navigation“ (Навигация).
3. Выберите „Traffic information“ (Дорожная информация) и нажмите на контроллер.

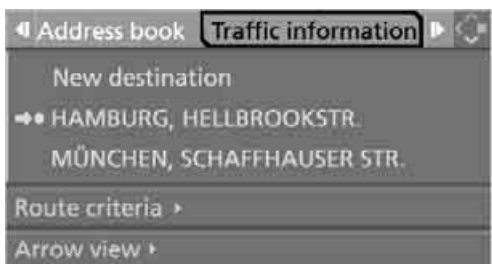

На дисплее управления появляется дорожная информация по запланированному маршруту движения. Ее пункты отсортированы по удаленности.

### Отображение дорожной информации на карте маршрута

Значки дорожной информации появляются на карте маршрута при масштабе не более 200 км.

Появляется и исчезает маркировка затронутого дорожным сообщением участка, а также описанные далее обозначения вида

событий. Это зависит от выбранного масштаба.

### Вывод подробной информации

Выберите в списке сообщение и нажмите на контроллер.



Для выхода из меню: выберите и нажмите на контроллер.

Можно перейти к последнему отображаемому показу напрямую из другого меню, см. Быстрый выбор пунктов меню, стр. 16. ◀

### Значки дорожной информации

- При оснащении системой навигации Professional: дорожное событие – на карте с масштабом более 10 км стрелка указывает в соответствующем направлении движения.
- Несколько дорожных событий (при меньшем масштабе они отображаются по отдельности)
- Не работает светофор
- Дорожные работы
- Прочие препятствия на дороге
- Опасный груз
- Автомобиль на полосе встречного движения
- Ограничение по высоте
- Отсутствие места для парковки

- Туман
- Сильный дождь
- Опасность заноса
- Боковой ветер
- Смог
- Перекрыта дорога
- Риск попасть в затор
- Движение с частыми остановками
- Дорожный затор
- Гололедица
- Неровная дорога
- Авария
- Сужение дороги
- Задержка
- Проверка на дорогах

▷ Система навигации Professional:

- Вялотекущее движение
- Движение с частыми остановками
- Дорожный затор
- Дорожное событие в обоих направлениях

## ▷ Система навигации Business:

▲ (желтый)	Вялотекущее движение
▲▲ (желтый)	Движение с частыми остановками
▲▲▲ (красный)	Дорожный затор
▲ (красный)	Опасность

## Дорожная информация во время ведения к цели

Если проблемные участки находятся на запланированном маршруте, то отображаются значки дорожной информации с красным ободком.

Система ведет себя в зависимости от того, был ли выбран пункт „Dynamic route“ (Динамический маршрут), см. стр. 159.

## Показ проблемных участков

Когда система навигации получает по каналу TMC сообщение о проблемном участке или пробке, а пункт „Dynamic route“ (Динамический маршрут) не выбран, то прибл. за 100 км до этого участка она сообщает, например, о длине затора. Перед подъездом к этому участку она информирует о последней возможности свернуть.



Система навигации Professional: Выберите „Plan detour“ (Запланировать объезд) и нажмите на контроллер. Система спланирует маршрут в объезд затора.

Система навигации Business: выберите „Dynamic route planning“ (Динамичное планирование маршрута)

и нажмите на контроллер.

Система навигации рассчитывает маршрут в зависимости от типа трассы, а также характера и длины проблемного участка. Маршрут может вести через проблемный участок или в объезд затора.

Эта информация также появляется, когда на дисплее управления открыто другое меню.

## Динамическое планирование маршрута

При выборе пункта „Dynamic route“ (Динамический маршрут) система автоматически меняет маршрут при появлении проблемных участков. При этом она не показывает проблемные участки вдоль рассчитанного ранее маршрута. В зависимости от типа дороги, а также характера и длины затора новый маршрут может быть рассчитан так, что он все равно будет проходить через участки с затрудненным движением.

## Показ текущего местонахождения\*

Вывести на экран координаты собственного местонахождения можно и при выключенном ведении к цели.

1. Выберите „Navigation“ (Навигация) и нажмите на контроллер.
2. Перейдите в четвертое поле сверху. Поворотом контроллера выберите „Vehicle position“ (Местонахождение) и нажмите на контроллер.



Вы можете видеть на экране текущее местонахождение своего BMW.



Если система навигации не опознает населенный пункт, то на экране указываются координаты (долгота и широта).

Для выхода из меню: выберите  и нажмите на контроллер.

Свое местонахождение можно также посмотреть на карте, см. страницу [163](#).

# А что, если ...

А что, если ...

- ▷ Вы вставили навигационный DVD в устройство чтения, а на дисплее управления появляется требование вставить диск?  
Возможно, что вставленный DVD не подходит для навигационной системы. Проверьте название DVD по этикетке.
- ▷ Вы вызываете текущее местонахождение автомобиля и не получаете его точных координат?  
Вы находитесь в зоне отсутствия приема или в местности, не охваченной навигационным DVD, или система как раз занята определением Вашего местонахождения. Как правило, под открытым небом прием есть всегда.
- ▷ Цель не принимается системой навигации?  
Этот адрес отсутствует на DVD, вставленном в устройство чтения дисков. Выберите цель по соседству с требуемым адресом.
- ▷ Адрес без указания улицы не принимается системой навигации?  
На навигационном DVD не указан центр введенного населенного пункта. Укажите любую улицу выбранного населенного пункта или объект, например вокзал, и включите ведение к цели.
- ▷ Вы хотите указать адрес для ведения к цели, но буквы названия не набираются?  
Этот адрес отсутствует на DVD, вставленном в устройство чтения дисков. В этом случае система вообще не предлагает буквы для выбора. Выберите цель по соседству с требуемым адресом.
- ▷ Во время ведения к цели перед перекрестками отсутствует голосовое оповещение?  
Вы пересекаете местность, которая не полностью охвачена DVD. Вместо стрелки, указывающей направление поворота, на экране высвечивается

стрелка, которая задает общее направление запланированного маршрута. Или Вы сошли с предлагаемого маршрута, и системе требуется несколько секунд, чтобы рассчитать и предложить новый маршрут.

- ▷ Система навигации не реагирует на команды управления?  
Если аккумулятор был отсоединен, то системе требуется около 10 минут, чтобы вернуть работоспособность.







## Развлечения

В этом разделе рассказывается о том, как управлять аудио- и видеоаппаратурой и настраивать параметры звучания.

# Включение и выключение, настройка

Следующие аудио- и видеоприборы имеют общие элементы управления и настройки:

- ▷ радиоприемник
- ▷ CD-плеер
- ▷ CD-чейнджер\*
- ▷ телевизор (ТВ)\*

## Элементы управления

Аудио- и видеоаппаратурой можно управлять:

- ▷ клавишами на CD-плеере
- ▷ через iDrive
- ▷ клавишами на рулевом колесе, см. страницу 9
- ▷ клавишами быстрого выбора, см. стр. 20

## Клавиши на CD-плеере

### Оснащение одним устройством чтения дисков

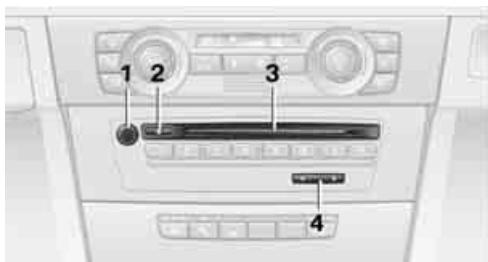



- 1 Включение/выключение звука аудиоаппаратуры, регулировка громкости
  - ▷ нажатие: включение и выключение. После включения воспроизведение начинается с радиостанции или композиции, звучавшей в последний раз.
  - ▷ вращение: регулировка громкости
- 2  Выталкивание CD

- 3 Устройство чтения аудио-CD и навигационных DVD
- 4  Поиск радиостанции/трека
  - ▷ выбор другой станции
  - ▷ выбор трека на CD

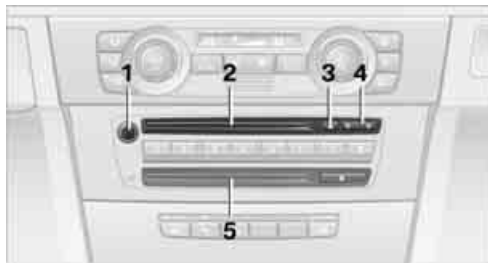
### Оснащение двумя устройствами чтения дисков



- 1 Включение/выключение звука аудиоаппаратуры, регулировка громкости
  - ▷ нажатие: включение и выключение. После включения воспроизведение начинается с радиостанции или композиции, звучавшей в последний раз.
  - ▷ вращение: регулировка громкости
- 2 Устройство чтения аудио-CD
- 3  Выталкивание CD
- 4  Поиск радиостанции/трека
  - ▷ выбор другой станции
  - ▷ выбор трека на CD
  - ▷ переключение ТВ-каналов
- 5 Устройство чтения навигационных DVD

## Управление с помощью iDrive

Принципы управления iDrive см. на странице 15.

1. Нажмите клавишу **MENU**.  
Открывается исходное меню.
2. Сдвинув контроллер назад, откройте меню „Entertainment“ (Развлечения).



Вы можете выбрать:

- ▷ „FM“ или „AM“: прием радиопередач;
- ▷ „DAB“: прием сигналов цифрового радиовещания\*
- ▷ „CD“: выбор CD-плеера или CD-чейнджера\*
- ▷ „Audio AUX“: разъем AUX-In, аудиоразъем USB\*
- ▷ „TV“: прием телевизионных программ\*
- ▷ „Set“: настройка аудиоприборов, например, у радиоприемника: включение и выключение трансляции дорожной информации\*, обновление списка радиостанций с наилучшим приемом, программирование радиостанций, настройка параметров звучания, фрагментарное прослушивание радиостанций.

 Можно перейти к последнему отображаемому показу напрямую из другого меню, см. Быстрый выбор пунктов меню, стр. 16. ◀

При включенном положении или запуске настройка выбора аудиоприбора сохраняется в памяти для используемого в данный момент ключа.

## Включение и выключение

Для включения или выключения аудиоаппаратуры: нажмите кнопку **1** на CD-плеере.

 Этот значок на дисплее управления сообщает о том, что звук выключен.

При оснащении только одним устройством чтения дисков: после выключения зажигания аудиоаппаратура сохраняет работоспособность в течение еще примерно 20 минут.

Для этого ее нужно снова включить.

## Регулировка громкости

Поверните на CD-плеере регулятор **1** и настройте громкость по своему желанию.

Громкость можно отрегулировать также клавишами на рулевом колесе, см. страницу 9.

При включенном положении или запуске настройка сохраняется в памяти для используемого в данный момент ключа.

### Настройка громкости трансляции о ситуации на дорогах\*

Во время трансляции поверните регулятор **1** и настройте громкость по своему желанию.

Громкость трансляции не опускается ниже этого уровня. Она может только автоматически увеличиться, если другая аудио- или видеоаппаратура будет настроена громче.

## Настройка параметров звучания

Вы можете настроить всевозможные параметры звучания, например высокие и низкие частоты, подстройку громкости к скорости движения и др.

Параметры звучания настраиваются сразу для всех аудиоприборов.

При включенном положении или запуске настройки сохраняются в памяти для используемого в данный момент ключа.

## Изменение параметров звучания

1. Нажмите клавишу **MENU**.  
Открывается исходное меню.
2. Нажатием на контроллер перейдите в меню **i**.
3. Поворотом контроллера выберите „Settings“ (Настройки) и нажмите на контроллер.
4. Выберите „Tone“ (Звук) и нажмите на контроллер.



Параметры звучания можно также выбрать, если в исходном меню Вы открыли „Entertainment“ (Развлечения): Выберите „Set“ (Настройка), а затем „Tone“ (Звук), каждый раз нажимая на контроллер.

## Высокие и низкие частоты

1. Выберите „Treble / Bass“ (Высокие/ низкие частоты) и нажмите на контроллер.



2. Сдвиньте контроллер влево или вправо, чтобы выбрать „Treble“ (Высокие) или „Bass“ (Низкие).



3. Для установки нужного значения поверните контроллер.

## Звуковой баланс слева/справа и спереди/сзади

Звуковой баланс регулируется аналогично „Treble / Bass“ (Высокие/низкие частоты).

- ▷ „Balance“ (Баланс слева/справа)
- ▷ „Fader“ (Баланс спереди/сзади)

## Выравнивание громкости в зависимости от скорости

При этой регулировке громкость воспроизведения автоматически увеличивается с ростом скорости движения. Степень увеличения громкости можно настроить.

1. Выберите „Speed dependent volume“ (Выравнивание громкости) и нажмите на контроллер.



2. Поверните контроллер.  
Настройка принимается, теперь можно перейти в другое поле.



### HiFi System Professional LOGIC7\*

Вы можете настроить эффект объемного звучания, который улучшает пространственную акустику во всем диапазоне частот.

1. Выберите „Surround Settings“ (Объемный звук) и нажмите на контроллер.



2. Выберите „Theatre“ (Театр) или „Concert hall“ (Концертный зал).



3. Нажмите на контроллер.

Включается эффект объемного звучания LOGIC7.

Чтобы выключить эффект объемного звучания, выберите „Off“ (Выкл) и нажмите на контроллер.

Название и логотип являются зарегистрированными торговыми марками Lexikon, Inc., предприятия группы Harman International.

### Индивидуальная аудиосистема высокого уровня\*

Можно выбрать стерео или многоканальное воспроизведение, объемный звук.

1. Выберите „Surround Settings“ (Стереозвук) и нажмите на контроллер.



2. Выберите „Stereo“ (Стерео) или „Surround“ (Объемный звук).

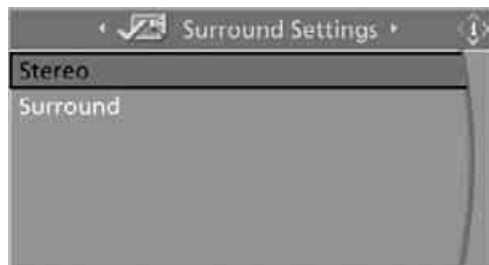

### Эквалайзер\*

Вы можете настроить отдельные диапазоны частот.

1. Выберите „Equaliser“ (Эквалайзер) и нажмите на контроллер.



2. Для выбора диапазона частот сдвиньте контроллер влево или вправо.



3. Для установки нужного значения поверните контроллер.

## Восстановление стандартных значений параметров звучания

Вы можете восстановить стандартные значения у всех параметров звучания.

1. Откройте исходное меню.
2. Нажатием на контроллер перейдите в меню **i**.
3. Поворотом контроллера выберите „Settings“ (Настройки) и нажмите на контроллер.
4. Выберите „Tone“ (Звук) и нажмите на контроллер.

5. Перейдите в верхнее поле. Поворотом контроллера выберите „Reset“ (Восстановить) и нажмите на контроллер.



6. При оснащении двумя устройствами чтения дисков: Выберите „Yes“ (Да) и нажмите на контроллер.

# Радиоприемник

Ваш радиоприемник рассчитан на прием волн в следующих диапазонах:

- ▷ FM: прием в диапазоне УКВ
- ▷ AM: прием в диапазонах ДВ\*, СВ и КВ\*
- ▷ DAB: радиостанции цифрового стандарта вещания\*, см. страницу 187

## Прослушивание радиопередач



Если прибор выключен, нажмите эту кнопку. Принципы управления iDrive см. на странице 15.

1. Нажмите клавишу **MENU**. Открывается исходное меню.
2. Сдвинув контроллер назад, откройте меню „Entertainment“ (Развлечения).
3. Перейдите в верхнее поле. Выберите „FM“ или „AM“.



4. Нажмите на контроллер.

Названия радиостанций выводятся на дисплей управления в соответствии с

критериями выборки, например, „All stations“ (Все радиостанции).

Если в диапазоне AM при „Autostore“ (Автосохранение) не отображается ни одна станция или отображаемые станции больше не принимаются, то актуализируйте радиостанции с наилучшим приемом, см. стр. 182.

## Выбор другой станции



Поверните контроллер.

## Клавиши на CD-плеере

Нажмите клавишу нужного направления. Включается следующая радиостанция. Радиостанции можно отрегулировать также клавишами на рулевом колесе, см. стр. 9.

## Настройка критериев выборки

Кроме уже выведенных на экран радиостанций можно также просмотреть выборки, составленные по другим критериям.

Вы можете настроить следующие критерии выборки:

- ▷ „All stations“: все станции, принимаемые в настоящий момент в диапазоне „FM“.
- ▷ „Autostore“ (Автосохранение): станции с наилучшим приемом в диапазоне „AM“.
- ▷ „Memorised stations“: радиостанции, которые были

запрограммированы заранее, см. страницу 183.

- ▷ „Manual frequency selection“ (Ручной поиск): настройка радиостанций, которые могут приниматься дополнительно к отображаемым, см. Ручная настройка на частоту, стр. 182.

Для смены критерия выборки:

1. Перейдите во второе поле сверху.
2. Выберите критерий и нажмите на контроллер.



### Фрагментарное прослушивание станций: сканирование

Автоматическое сканирование позволяет поочередно прослушивать небольшие фрагменты трансляции радиостанций в выбранном диапазоне.

1. Выберите „FM“ или „AM“ и нажмите на контроллер. Выделяется пункт „Set“ (Настроить).
2. Нажмите на контроллер. На экране появляются следующие пункты меню.
3. Выберите „Scan“ (Прослушивание) и нажмите на контроллер.



Запускается сканирование.

Прерывание сканирования:

1. Нажмите на контроллер.
2. Выберите „Scan“ (Прослушивание) и нажмите на контроллер.

Сканирование прерывается, и продолжается трансляция выбранной радиостанции.

### Клавиши на CD-плеере

Для запуска сканирования нажмите и некоторое время удерживайте клавишу нужного направления.

Для прерывания сканирования еще раз нажмите и отпустите клавишу.

### Ручная настройка на частоту

Режим „Manual frequency selection“ (Ручной поиск) позволяет настраивать радиостанции, которые могут приниматься дополнительно к отображаемым.

1. Выберите „FM“ или „AM“ и нажмите на контроллер.
2. Перейдите во второе поле сверху.
3. Выберите „Manual frequency selection“ (Ручной поиск) и нажмите на контроллер.

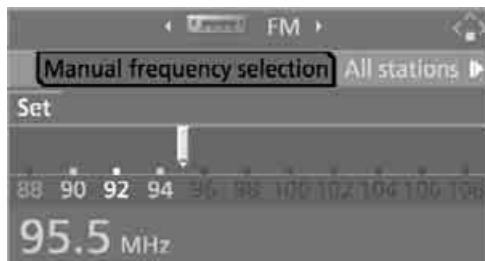

4. Поворачивая контроллер, выберите нужную Вам частоту.

### Обновление перечня радиостанций с наилучшим приемом

Когда в дальней поездке Вы покидаете зону вещания прослушиваемых радиостанций, у Вас есть возможность обновить перечень станций с наилучшим приемом в диапазоне AM.



1. Выберите „AM“ и нажмите на контроллер.
2. Перейдите во второе поле сверху.
3. Выберите „Autostore“ (Автосохранение) и нажмите на контроллер. Выделяется пункт „Set“ (Настроить).

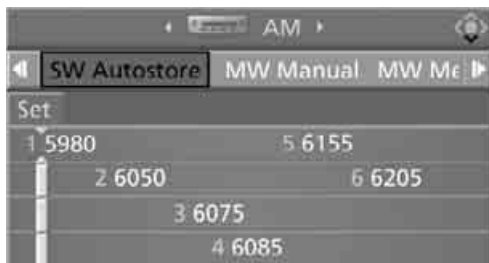

4. Нажмите на контроллер. На экране появляются следующие пункты меню.
5. Выберите „Autostore“ (Автосохранение) и нажмите на контроллер.

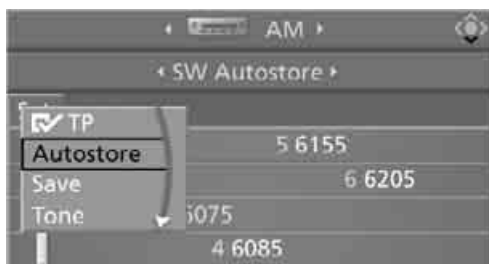

Перечень радиостанций с наилучшим приемом обновляется. На экране отображаются частоты этих станций.

## Программирование радиостанций

### С помощью iDrive

1. Выберите „FM“ или „AM“ и нажмите на контроллер.
2. Перейдите во второе поле сверху. Поворотом контроллера выберите критерий и нажмите на контроллер.

3. Выберите нужную вам частоту (радиостанцию). Выделяется пункт „Set“ (Настроить).

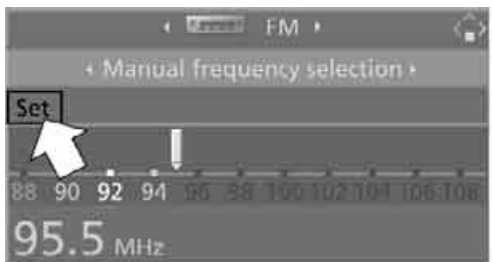

4. Нажмите на контроллер. На экране появляются следующие пункты меню.
5. Выберите „Save“ (Сохранение) и нажмите на контроллер.

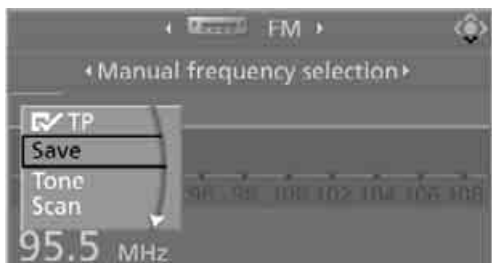

Появляются „Memorised stations“ (Сохраненные радиостанции).

6. Поворотом контроллера выберите канал памяти.
7. Нажмите на контроллер. Радиостанция запрограммирована.



Через некоторое время на дисплей снова выводятся радиостанции, соответствующие выбранному ранее критерию.

При включенном положении или зажигании радиостанции программируются для используемого в данный момент ключа.

### С помощью клавиш быстрого выбора

Вы можете сохранить радиостанцию на клавишах быстрого выбора, см. также стр. 20.

1. Выберите радиостанцию.
2.  Нажмите и некоторое время удерживайте клавишу.

### Изменение канала памяти

1. Выберите „Memorised stations“ (Сохраненные радиостанции) и нажмите на контроллер.
2. Выберите радиостанцию. Выделяется пункт „Set“ (Настроить).
3. Нажмите на контроллер. На экране появляются следующие пункты меню.
4. Выберите „Save“ (Сохранение) и нажмите на контроллер.



5. Поворотом контроллера выберите канал памяти. Номер канала появляется рядом с названием или частотой радиостанции.
6. Нажмите на контроллер. Радиостанция запрограммирована.

## Система радиоданных RDS

Через RDS в диапазоне УКВ/FM передается дополнительная информация. Благодаря этому:

- ▷ для радиостанций, вещающих на нескольких частотах, автоматически выбирается частота с наилучшим качеством приема.
- ▷ при хороших условиях приема название станции высвечивается на дисплее управления. (При слабом приеме или помехах название радиостанции появляется лишь через какое-то время.)

### Включение и выключение RDS\*

1. Выберите „FM“ и нажмите на контроллер. Выделяется пункт „Set“ (Настроить).
2. Нажмите на контроллер. На экране появляются следующие пункты меню.
3. Выберите „RDS“ и нажмите на контроллер.



- Функция RDS включена.

Эта настройка сохраняется в памяти для используемого в данный момент ключа.

## Региональные программы\*

Некоторые радиостанции в диапазоне FM передают региональные программы. Чтобы включить прием:

1. Выберите „FM“ и нажмите на контроллер. Выделяется пункт „Set“ (Настроить).
2. Нажмите на контроллер. На экране появляются следующие пункты меню.

3. Выберите „REG“ и нажмите на контроллер.



REG включен.

Эта настройка сохраняется в памяти для используемого в данный момент ключа.

## Автоматическая сортировка радиостанций\*

В критерии выбора „All stations“ (Все радиостанции) Вы можете настроить, будут ли отображаться вначале радиостанции, которые используются чаще всего.

1. Выберите „All stations“ (Все радиостанции) и нажмите на контроллер. Выделяется пункт „Set“ (Настроить).
2. Выберите „Favourites“ (Избранное) и нажмите на контроллер.



Наиболее предпочитаемые станции выводятся в начале списка.

## Трансляция дорожной информации\*

Вы можете получать радиосообщения о ситуации на дорогах во время

прослушивания дисков и просмотра телевизионных программ. Для этого необходимо включить функцию TP (Traffic Program/Трансляция дорожной информации). Сообщения о дорожной ситуации могут приниматься и в то время, когда радиоприемник настроен на волну станции, которая не транслирует дорожной информации. Для этого имеется второй тюнер.

На дисплее управления присутствуют следующие показания, см. страницу 19:

- ▷ „TP“:  
трансляция дорожной информации включена.
- ▷ „T“:  
трансляция дорожной информации выключена, но радиосообщения о ситуации на дорогах могут приниматься.
- ▷ пустое поле:  
радиосообщения о ситуации на дорогах не принимаются.

Объявления системы навигации трансляцией дорожной информации не прерываются.

## Включение/выключение трансляции дорожной информации

Принципы управления iDrive см. на странице 15.

1. Перейдите в верхнее поле. Выберите „FM“ или „AM“ и нажмите на контроллер. Выделяется пункт „Set“ (Настроить).
2. Нажмите на контроллер. На экране появляются следующие пункты меню.
3. Выберите „TP“ и нажмите на контроллер.



Трансляция дорожной информации включена.

О регулировке громкости трансляции дорожной информации см. на странице 177.

### Выбор дорожного канала

1. Нажмите клавишу **MENU**.  
Открывается исходное меню.
2. Нажатием на контроллер перейдите в меню **i**.
3. Поворотом контроллера выберите „Settings“ (Настройки) и нажмите на контроллер.
4. Поворотом контроллера выберите „Traffic information settings“ (Настройки дорожной информации) и нажмите на контроллер.

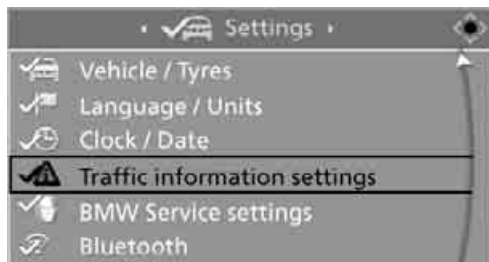

5. Перейдите в верхнее поле. Поворотом контроллера выберите „TP“ и нажмите на контроллер.



6. Выберите дорожный канал и нажмите на контроллер.

„TP AUTO“: автоматически выбирается станция с наилучшим приемом.



Трансляция дорожной информации включена.

При выборе радиостанции, передающей информацию о ситуации на дорогах, трансляция дорожной информации включается автоматически.

# Цифровое радио DAB\*

Цифровой радиотюнер позволяет принимать сигналы радиостанций цифрового стандарта с высоким качеством звука. Прием радиостанций цифрового стандарта возможен только там, где работает цифровая радиосеть.

В цифровом стандарте вещания сигналы нескольких радиостанций сводятся в так называемый ансамбль. В ансамбль могут быть объединены до 15 радиостанций.

Любая из станций может параллельно передавать дополнительную информацию, например прогнозы погоды или имя исполнителя звучащей композиции.

Иногда станции не ограничиваются передачей одной программы. Так, например, станция может одновременно вести трансляцию с нескольких спортивных событий, предоставляя слушателю возможность выбора.

## Прослушивание радиопередач DAB

Принципы управления iDrive см. на странице 15.

1. Нажмите клавишу **MENU**.  
Открывается исходное меню.
2. Сдвинув контроллер назад, откройте меню „Entertainment“ (Развлечения).
3. Выберите „DAB“ и нажмите на контроллер.



Включается трансляция станции, которая была выбрана в последний раз.

На дисплее управления высвечиваются названия станций и ансамблей.



- 1 Ансамбль
- 2 Радиостанции выбранного ансамбля
- 3 << Радиостанции с дополнительными программами

## Выбор другой станции

1. Если необходимо, сдвиньте контроллер влево, чтобы перейти в меню выбора ансамблей. Выберите ансамбль и нажмите на контроллер.



2. Поверните контроллер.



Выбор радиостанций с помощью клавиш на CD-плеере:

← → нажмите на CD-плеере или рулевым колесе клавишу соответствующего направления.  
Включается следующая радиостанция.

### Настройка критериев выборки

Кроме уже выведенных на экран радиостанций можно также просмотреть выборки, составленные по другим критериям.

- ▷ „Memorised stations“ (Сохраненные радиостанции)  
До 12 предварительно запрограммированных станций.  
Программирование радиостанций см. на странице 189.
  - ▷ „Autostore“ (Автосохранение)  
До 12 автоматически запомненных ансамблей, см. Обновление списка принимаемых радиостанций. В одном ансамбле может быть до 15 станций.
  - ▷ „Manual frequency selection“ (Ручной поиск)  
Отображаются ансамбль и его радиостанции.
1. Перейдите во второе поле сверху.
  2. Поворотом контроллера выберите критерий и нажмите на контроллер.



### Обновление списка принимаемых радиостанций

Когда Вы покидаете зону вещания настроенных радиостанций, у Вас есть возможность обновить список принимаемых станций.

1. Выберите „DAB“ и нажмите на контроллер.
2. Выберите „Autostore“ (Автосохранение) и нажмите на контроллер.



3. Нажмите на контроллер.
4. Выберите „Autostore“ (Автосохранение) и нажмите на контроллер.



Список принимаемых радиостанций обновляется.  
Он может содержать до 12 ансамблей.  
Надпись „No Signal“ (Нет сигнала) на дисплее управления слева означает, что ни одна станция не принимается.  
Обновление списка при возобновлении приема:



выберите „Autostore“ (Автосохранение) в правом окне и нажмите на контроллер.

## Вывод дополнительной информации

Станции цифрового формата могут передавать дополнительную информацию, например, прогнозы погоды или имя исполнителя.

1. Выберите радиостанцию и нажмите на контроллер.
2. Выберите „Details“ (Подробно) и нажмите на контроллер.



✓ Передаваемая информация выводится на экран.



Эта настройка сохраняется в памяти для используемого в данный момент ключа.

## Фрагментарное прослушивание станций: сканирование

Функция позволяет прослушать небольшие фрагменты трансляции всех радиостанций выбранного ансамбля.

При выбранном пункте „Manual frequency selection“ (Ручной поиск) прослушиваются радиостанции всех ансамблей.

1. Выберите радиостанцию и нажмите на контроллер.
2. Выберите „Scan“ (Прослушать) и нажмите на контроллер.

Запускается сканирование.

Прерывание сканирования:

1. Еще раз нажмите на контроллер.
2. Выберите „Scan“ (Прослушать) и нажмите на контроллер.

Сканирование прерывается, и продолжается трансляция выбранной радиостанции.

Клавиши на CD-плеере:

◀ ▶ для запуска сканирования нажмите на CD-плеере или рулевым колесе клавишу соответствующего направления. Для прерывания сканирования еще раз нажмите и отпустите клавишу.

## Ручная настройка на радиостанцию

1. Выберите „DAB“ и нажмите на контроллер.
2. Выберите „Manual frequency selection“ (Ручной поиск) и нажмите на контроллер.



3. Если необходимо, сдвиньте контроллер влево, чтобы перейти в меню выбора ансамблей. Выберите „Next“ (Следующий) или „Previous“ (Предыдущий) и нажмите на контроллер.
4. Выберите радиостанцию.

## Программирование радиостанций

Вы можете запрограммировать до 12 радиостанций.

1. Выберите „DAB“ и нажмите на контроллер.
2. Выберите „Autostore“ (Автосохранение) или „Manual frequency selection“ (Ручной поиск) и нажмите на контроллер.
3. Если необходимо, сдвиньте контроллер влево, чтобы перейти в меню выбора ансамблей.
4. Выберите в меню нужную радиостанцию и нажмите на контроллер.
5. Выберите „Save“ (Сохранить) и нажмите на контроллер.



Отображается „Memorised stations“ (Сохраненные радиостанции).

6. Поворотом контроллера выберите канал памяти.
7. Нажмите на контроллер.

Радиостанция запрограммирована.

Эта настройка запоминается для используемого в данный момент ключа.

## Изменение канала памяти

1. Выберите „Memorised stations“ (Сохраненные радиостанции) и нажмите на контроллер.
2. Выберите в меню нужную радиостанцию и нажмите на контроллер.

3. Выберите „Save“ (Сохранить) и нажмите на контроллер.



4. Поворотом контроллера выберите канал памяти.
5. Нажмите на контроллер.

Радиостанция запрограммирована.

## Выбор диапазона частот\*

Некоторые цифровые радиостанции вещают на один регион, некоторые – на несколько регионов.

Подробную информацию о диапазонах можно получить на СТОА BMW.

1. Нажмите клавишу **MENU**.  
Открывается исходное меню.
2. Нажатием на контроллер перейдите в меню **i**.
3. Поворотом контроллера выберите „Settings“ (Настройки) и нажмите на контроллер.
4. Выберите „Tone“ (Звук) и нажмите на контроллер.





5. Перейдите в верхнее поле. Поворотом контроллера выберите „DAB“ и нажмите на контроллер.



6. Выберите „Frequency selection“ (Выбор частоты) и нажмите на контроллер.
7. Выберите диапазон:
  - ▷ „Band III + L“ (Диапазон III + L) для региональных и надрегиональных станций
  - ▷ „Band L“ (Диапазон L) для региональных станций
  - ▷ „Band III“ (Диапазон III) для надрегиональных станций

8. Нажмите на контроллер.

Эта настройка сохраняется в памяти для используемого в данный момент ключа.

## Автоматическое переключение

Вы можете настроить радиоприемник так, чтобы при отсутствии цифрового сигнала трансляция переключалась на идентичную программу, передаваемую в диапазоне аналогового вещания.

1. Нажмите клавишу **MENU**.  
Открывается исходное меню.
2. Нажатием на контроллер перейдите в меню **i**.
3. Поворотом контроллера выберите „Settings“ (Настройки) и нажмите на контроллер.

4. Выберите „Tone“ (Звук) и нажмите на контроллер.



5. Перейдите в верхнее поле. Поворотом контроллера выберите „DAB“ и нажмите на контроллер.



6. Выберите „Automatic FM changeover“ (Автоматическое FM-переключение) и нажмите на контроллер.

Автоматически происходит переход на прием в диапазоне аналогового вещания, как только цифровая радиостанция перестает приниматься.

Когда цифровой сигнал появляется снова, радиоприемник переключается обратно на цифровое радио. Не все радиостанции поддерживают эту функцию.

Эта настройка сохраняется в памяти для используемого в данный момент ключа.

Если передача цифрового радио не дублируется в аналоговом диапазоне, прием отключается.

## Прослушивание дополнительных программ

<< Этот значок показывает, что выбранная радиостанция передает дополнительные

программы. Если это спортивная радиостанция, то она может одновременно вести трансляцию с нескольких спортивных событий, предоставляя слушателю возможность выбора.

1. Выберите радиостанцию и нажмите на контроллер.
2. Выберите дополнительную программу „xyz“ и нажмите на контроллер.



Приемник транслирует выбранную программу.  
В строке состояния высвечивается название программы.

По окончании программы приемник переключается на вещание выбранной радиостанции.

# CD-плеер и CD-чейнджер\*

## Прослушивание CD



При оснащении двумя устройствами чтения дисков: верхнее устройство предусмотрено для компакт-дисков в формате (аудио-CD).

### Сжатые аудиофайлы\*

CD-плеер и CD-чейнджер могут проигрывать компакт-диски с записями в формате MP3.

### Извлечение навигационного DVD

При оснащении только одним устройством чтения дисков: во время ведения к цели навигационный DVD можно вынуть. Все сведения, необходимые для ведения к конкретной цели, загружаются при расчете маршрута в память системы навигации. Это позволяет прослушивать во время ведения к цели аудио-CD. Когда системе понадобятся новые данные с навигационного DVD, на дисплее управления появится соответствующее сообщение.

Клавиша на CD-плеере:

для извлечения навигационного DVD нажмите клавишу . Навигационный DVD выталкивается из устройства чтения дисков.

### Включение CD-плеера

Вставьте компакт-диск этикеткой вверх. Диск автоматически втягивается внутрь. Если прибор включен, то воспроизведение начинается автоматически. Чтение

содержимого CD со сжатыми аудиофайлами может занимать, в зависимости от файловой структуры, до 1 минуты.

Включение воспроизведения при уже установленном компакт-диске:

Принципы управления iDrive см. на странице 15.

1. Нажмите клавишу **MENU**.  
Открывается исходное меню.
2. Сдвинув контроллер назад, откройте меню „Entertainment“ (Развлечения).
3. Перейдите в верхнее поле. Выберите „CD“ и нажмите на контроллер.



4. Перейдите во второе поле сверху. На автомобиле с CD-чейнджером включите плеер, выбрав пункт „CD“ и нажав на контроллер.



Если прибор включен, то воспроизведение начинается автоматически.

### С помощью клавиш быстрого выбора

Для включения CD-плеера функцию можно сохранить на клавишах быстрого выбора, см. стр. 20.

## Включение CD-чейнджера

Заправьте и установите магазин, см. страницу 197.

1. Нажмите клавишу **MENU**.  
Открывается исходное меню.
2. Сдвинув контроллер назад, откройте меню „Entertainment“ (Развлечения).
3. Перейдите в верхнее поле. Выберите „CD“ и нажмите на контроллер.
4. Перейдите во второе поле сверху. Выберите компакт-диск и нажмите на контроллер.



Когда воспроизведение одного диска заканчивается, начинается проигрывание следующего.

Если Вы поменяли диски в магазине, то воспроизведение начинается с самого нижнего CD 1, то есть 1.



На дисплее управления можно видеть, сколько дисков вставлено в магазин.

## С помощью клавиш быстрого выбора

Для включения CD-чейнджера отсек для CD можно сохранить на клавишах быстрого выбора, см. стр. 20.

## Выбор трека

### Клавиши на CD-плеере

  Нажимайте на клавишу с соответствующей стрелкой, пока не найдете нужный трек.

Номер трека высвечивается на дисплее управления. Треки можно отрегулировать также клавишами на рулевом колесе, см. стр. 9.

## С помощью iDrive



Поворотом контроллера выберите номер трека.

## Сжатые аудиофайлы\*

1. Выберите каталог и нажмите на контроллер.



2. Выберите трек и нажмите на контроллер.

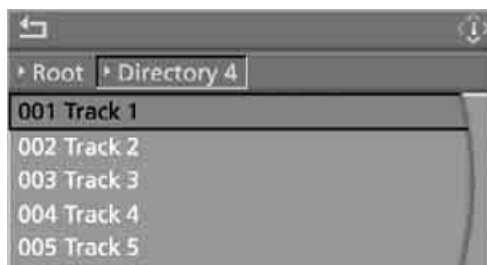

Для перехода в другой каталог выберите каталог и нажмите на контроллер.

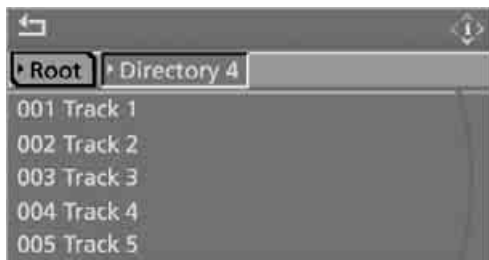

Для выхода из меню выберите  и нажмите на контроллер.

При оснащении двумя устройствами устройствами чтения дисков на клавишах быстрого выбора можно сохранить определенный трек, см. стр. 20.

### Вывод информации о файле\*

Вы можете вывести на экран информацию по сжатым аудиофайлам (например: имя исполнителя или название альбома).

1. Нажмите на контроллер.
2. Выберите „Details“ (Подробно) и нажмите на контроллер.

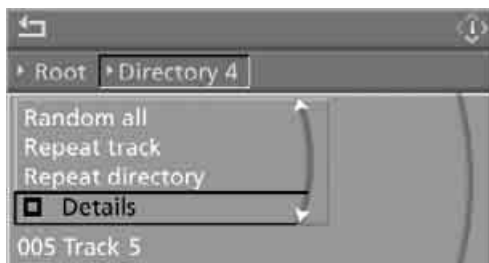

Выводится информация по текущему файлу. Эта настройка сохраняется в памяти для используемого в данный момент ключа.

## Фрагментарное проигрывание треков: сканирование

Автоматически один за другим проигрываются короткие фрагменты всех треков выбранного компакт-диска.

1. Выберите „Set“ (Настроить) и нажмите на контроллер.  
На экране появляются следующие пункты меню.



2. Выберите „Scan“ (Прослушать) и нажмите на контроллер.



Прерывание сканирования:

1. Нажмите на контроллер.
2. Выберите „Scan“ (Прослушать) и нажмите на контроллер.

Сканирование треков прекращается. Воспроизведение продолжается с этого места.

### Сжатые аудиофайлы\*

1. Выберите трек и нажмите на контроллер.
2. Выберите пункт меню:
  - ▷ Для того чтобы прослушать все треки текущего каталога, выберите „Scan directory“ (Прослушать каталог) и нажмите на контроллер.
  - ▷ Для того чтобы прослушать все треки диска, выберите „Scan all“

(Прослушать все) и нажмите на контроллер.



Прерывание прослушивания:

1. Нажмите на контроллер.
2. Выберите „Scan directory“ (Прослушать каталог) или „Scan all“ (Прослушать все) и нажмите на контроллер.

Сканирование прекращается. Воспроизведение продолжается с этого места.

## Повторное проигрывание трека

1. Выберите „Set“ (Настроить) и нажмите на контроллер.  
На экране появляются следующие пункты меню.



2. Выберите „Repeat“ (Повтор) и нажмите на контроллер.

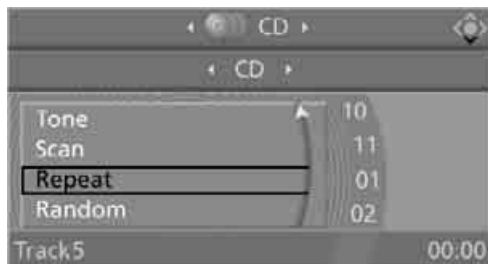

Выбранный трек проигрывается еще раз.

Для прерывания повтора:

1. Еще раз нажмите на контроллер.
2. Выберите „Repeat“ (Повтор) и нажмите на контроллер.

## Сжатые аудиофайлы\*

1. Выберите трек и нажмите на контроллер.
2. Выберите пункт меню:
  - ▷ Для того чтобы повторить выбранный трек, выберите „Repeat track“ (Повтор трека) и нажмите на контроллер.
  - ▷ Для того чтобы повторить все треки текущего каталога, выберите „Repeat directory“ (Повтор каталога) и нажмите на контроллер.

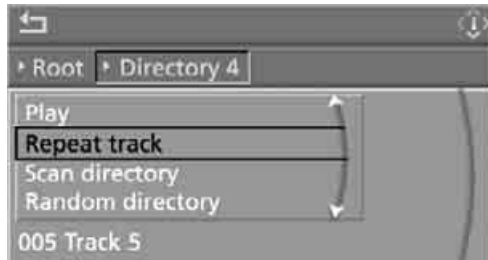

Для прерывания повторного воспроизведения:

1. Нажмите на контроллер.
2. Выберите „Repeat track“ (Повтор трека) или „Repeat directory“ (Повтор каталога) и нажмите на контроллер.

## Произвольное воспроизведение, случайная выборка

Треки выбранного компакт-диска воспроизводятся в случайной последовательности.

1. Выберите „Set“ (Настроить) и нажмите на контроллер.  
На экране появляются следующие пункты меню.
2. Выберите „Random“ (Случайное воспроизведение) и нажмите на контроллер.

Выключение механизма случайной выборки:

1. Нажмите на контроллер.
2. Выберите „Random“ (Случайное воспроизведение) и нажмите на контроллер.

## Сжатые аудиофайлы\*

1. Выберите трек и нажмите на контроллер.
2. Выберите пункт меню:
  - ▷ Для того чтобы повторить треки текущего каталога в случайной последовательности, выберите „Random directory“ (Случайное воспроизведение (каталог)) и нажмите на контроллер.
  - ▷ Для того чтобы повторить все треки диска в случайной последовательности, выберите „Random all“ (Случайное воспроизведение (все)) и нажмите на контроллер.

Выключение механизма случайной выборки:

1. Нажмите на контроллер.
2. Выберите „Random directory“ (Случайное воспроизведение (каталог)) или „Random all“ (Случайное воспроизведение (все)) и нажмите на контроллер.

## Ускоренный поиск вперед/назад

Клавиши на CD-плеере:

 Нажмите и удерживайте клавишу соответствующего направления. Может быть слышно искаженное звучание композиции.

## Магазин с CD



CD-чейнджер BMW на шесть компакт-дисков располагается в багажнике за левой боковой обшивкой.

## Извлечение магазина

Для заправки и извлечения дисков сначала нужно вынуть из CD-чейнджера магазин:

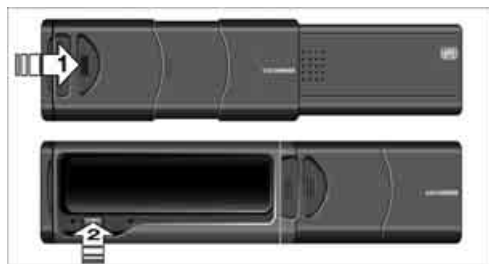

1. Сдвиньте крышку, см. стрелку 1.
2. Нажмите кнопку, см. стрелку 2, – магазин выталкивается.

## Заправка/выемка дисков из магазина



При заправке или выемке дисков берите их только за края. Не касайтесь зеркальной рабочей поверхности диска.

**Заправка:**

вставьте компакт-диск этикеткой вверх в отсек магазина.

**Выемка:**

вытяните выдвижную консоль, см. стрелку, и снимите с нее диск.

## Установка магазина



Вставьте магазин в CD-чейнджер до упора, см. стрелку 1, и закройте крышку, см. стрелку 2.

CD-чейнджер автоматически опознает вставленные компакт-диски, после чего он готов к работе.

## Примечания



CD- и DVD-проигрыватели BMW – это лазерные приборы класса 1. Не пользуйтесь прибором с поломанной крышкой: лазерный луч может сильно повредить глаза.

Не пользуйтесь дисками с наклеенными этикетками. Под действием тепла они могут

отклеиться и повредить прибор так, что он не будет подлежать восстановлению. Используйте только круглые диски диаметром 12 см. Не вставляйте в прибор диски с переходниками, например CD с синглами, потому что они могут заклинить внутри прибора.

Не пользуйтесь комбинированными дисками CD/DVD, например DVD<sup>Plus</sup>, потому что они могут намертво заклинить внутри прибора. ◀

## Помехи

CD- и DVD-проигрыватели BMW разработаны специально для эксплуатации в автомобиле. Они могут более чутко реагировать на поврежденные диски, нежели обычные бытовые проигрыватели.

Если диск не воспроизводится, сначала проверьте, правильно ли он установлен.

## Влажность воздуха

Высокая влажность может привести к запотеванию диска или линзы фокусировки, и компакт-диск временно перестанет читаться.

## Неудовлетворительное воспроизведение

Неудовлетворительное воспроизведение CD/DVD может быть вызвано одной из описанных ниже причин.

## Самостоятельно записанные CD/DVD

Причина неудовлетворительного воспроизведения самостоятельно записанного CD/DVD может заключаться в несоответствии стандартов или низком качестве болванки.

Надписывать диски разрешается только специальным фломастером.

## Бережное отношение к дискам

Оберегайте диски от пыли, влажности, появления царапин и отпечатков пальцев. Храните диски в коробках.

Защищайте диски от высоких температур (выше 50 °C, высокой влажности и прямых солнечных лучей).



## CD/DVD с защитой от копирования

Производители часто снабжают диски защитой от копирования. Такие диски могут не проигрываться или проигрываться с искажениями.

### Уход

Для протирания зеркальной рабочей поверхности CD/DVD пользуйтесь специальными чистящими салфетками (продаются в магазинах). При этом ведите салфетку не по кругу, а от центра к краям.

## Гнездо AUX-In

Вы можете подключить внешний аудиоприбор, например, MP3-плеер, для воспроизведения его звука через динамики автомобиля и регулировки параметров звучания через iDrive.

### Подключение

Поднимите средний подлокотник.



Подключение для воспроизведения звука: контактный штекер 3,5 мм

Для воспроизведения звука через динамики автомобиля соедините выход наушников или линейный аудиовыход с разъемом AUX-In.

### Включение воспроизведения

Аудиоприбор должен быть включен.

Принципы управления iDrive см. на странице 15.

1. Нажмите клавишу **MENU**.  
Открывается исходное меню.
2. Сдвинув контроллер назад, откройте меню „Entertainment“ (Развлечения).
3. Перейдите в верхнее поле. Поворотом контроллера выберите „Audio AUX“

(Аудиоразъем AUX) и нажмите на контроллер.



4. Выберите „AUX IN“ (Разъем AUX IN) и нажмите на контроллер.
5. При необходимости отрегулируйте громкость и параметры звучания.

### С помощью клавиш быстрого выбора

Для воспроизведения звука функцию „Audio AUX“ (Аудиоразъем AUX) можно сохранить на клавишах быстрого выбора, см. стр. 20.

# Аудиоразъем USB\*

К аудиоразъему USB можно подключать аудиоприборы, например, iPod или устройство USB (MP3-плеер, накопитель информации USB), чтобы ими можно было управлять через iDrive.

Поддерживаются популярные форматы, такие, как MP3, WMA, WAV (PCM) и AAC, а также списки файлов для воспроизведения (плей-листы) в формате M3U.

Так как сегодня на рынке представлено огромное множество разных аудиоустройств, то возможность управления тем или иным аудиоприбором через системы автомобиля гарантирована не всегда.

О том, какие аудиоприборы поддерживаются, можно узнать на СТОА BMW.

## Подключение

Поднимите средний подлокотник.



**1** Подключение для воспроизведения звука:  
контактный штекер 3,5 мм

**2** USB-порт

 В зависимости от комплектации Ваш автомобиль может быть оснащен карманом для хранения аудиоприбора. Он находится под средним подлокотником. ◀

## iPod

Для подключения iPod используйте кабельный адаптер BMW для Apple iPod. За дополнительной информацией обращайтесь

на СТОА BMW или найдите ее в интернете на странице: [www.bmw.com](http://www.bmw.com)

Для воспроизведения звука через динамики автомобиля соедините iPod с разъемами **1** и **2**.

Структура меню iPod поддерживается аудиоразъемом USB.

## Устройство USB



Для подключения используйте гибкий кабельный адаптер, входящий в поставку, для того чтобы защитить разъем USB и Ваше USB-устройство от механических повреждений. ◀

Для воспроизведения звука через динамики автомобиля соедините USB-устройство с гнездом **2**.

После первого подключения в автомобиль передается информация по всем трекам (например, исполнитель, жанр), а также списки воспроизведения с устройства USB. Этот процесс может занять некоторое время. Какое именно – зависит от USB-устройства и количества файлов.

Во время передачи информации файлы можно выбирать по именам и каталогам.

Когда информация передана, появляется возможность выбора файлов по дополнительной информации и через плей-листы.

В автомобиле можно сохранить до четырех устройств USB или прибл. 20 000 треков.

Если подключается пятое устройство USB или сохранить необходимо более 20 000 треков, то удаляется информация имеющихся треков.



Композиции с защитой DRM (система защиты авторских прав Digital Rights Management) могут не воспроизводиться. ◀

## Включение воспроизведения

### С помощью iDrive

Если у аудиоприбора есть имя, то оно отображается на дисплее.

1. Нажмите клавишу **MENU**.  
Открывается исходное меню.
2. Сдвинув контроллер назад, откройте меню „Entertainment“ (Развлечения).
3. Перейдите в верхнее поле. Поворотом контроллера выберите „Audio AUX“ (Аудиоразъем AUX) и нажмите на контроллер.



4. Выберите „USB audio“ (Аудиоразъем USB) или название аудиоприбора и нажмите на контроллер.



Воспроизведение начинается с первого трека (файла).

### С помощью клавиш быстрого выбора

Для воспроизведения звука функцию „USB audio“ (Аудиоразъем USB) можно сохранить на клавишах быстрого выбора, см. стр. 20.

## Выбор трека

Выбирать треки (файлы) можно через плей-листы и дополнительную информацию. В USB-устройствах файлы можно выбирать также через каталог. Треки отображаются, если они записаны латинскими буквами.

1. Выберите требуемую категорию, например, „Playlists“ (Списки воспроизведения) или „Artists“ (Исполнители) и нажмите на контроллер.



2. Выберите трек и нажмите на контроллер.

### Вывод информации о файле

Вы можете вывести на экран информацию по файлам (например: имя исполнителя или название альбома).

1. Во время просмотра ТВ нажмите на контроллер.
2. Выберите „Details“ (Подробно) и нажмите на контроллер.



Выводится информация по текущему файлу.

## Повторное проигрывание трека

1. Выберите трек и нажмите на контроллер.
2. Выберите „Repeat track“ (Повтор трека) и нажмите на контроллер.



Для прерывания повторного воспроизведения:

1. Нажмите на контроллер.
2. Выберите „Repeat track“ (Повтор трека) и нажмите на контроллер.

## Произвольное воспроизведение, случайная выборка

Треки из выбранного списка, например композиции одного исполнителя, воспроизводятся в случайной последовательности.

1. Выберите трек и нажмите на контроллер.
2. Выберите „Random“ (Случайное воспроизведение) и нажмите на контроллер.

Выключение функции произвольного воспроизведения:

1. Нажмите на контроллер.
2. Выберите „Random“ (Случайное воспроизведение) и нажмите на контроллер.

## Ускоренный поиск вперед/назад

Клавиши на рулевом колесе или CD-плеере:

 Нажмите и удерживайте клавишу соответствующего направления.

## Примечания

 Оберегайте аудиоприборы от неблагоприятных внешних воздействий, например, высоких температур (см. Руководство по эксплуатации аудиоприбора). Это угрожает не только самому прибору, но и безопасности движения, так как повреждение прибора во время движения может отвлечь водителя. ◀

В зависимости от конфигурации аудиофайлов (например, скорость передачи данных выше 256 Кбит/с) безупречное воспроизведение может быть гарантировано не всегда.

## Указания по подключению

- ▷ Аудиоразъем USB снабжает подключенные аудиоприборы током, если аудиоприбор поддерживает эту функцию. Поэтому USB-устройство к розетке автомобиля подключать не нужно.
- ▷ Вставляя разъем в USB-порт, не применяйте силу.
- ▷ Не подключайте к аудиоразъему USB такие приборы, как вентиляторы или лампы.
- ▷ Не подсоединяйте жесткие диски USB.
- ▷ Не используйте аудиоразъем USB для зарядки внешних приборов.

# Телевизор (ТВ)\*

## Включение



Если прибор выключен, нажмите эту кнопку.

Принципы управления iDrive см. на странице 15.

1. Нажмите клавишу **MENU**.  
Открывается исходное меню.
2. Сдвинув контроллер назад, откройте меню „Entertainment“ (Развлечения).
3. Выберите „TV“ и нажмите на контроллер.



Прибор выбирает тот канал, который был настроен в последний раз.

 В целях безопасности телевизионное изображение присутствует на дисплее только при скорости до 3 км/ч.

В некоторых региональных исполнениях телевизионное изображение выводится только в том случае, если автомобиль остановлен, рычаг селектора находится в положении P или затянута стояночный тормоз. ◀

Чтобы выбрать другое аудиоустройство, сдвиньте контроллер вперед.



## Телевизионные каналы

Телевизор оснащен цифровым тюнером\*. То есть он может принимать как аналоговые, так и цифровые каналы. Переключение с аналогового канала на цифровой и обратно осуществляется вручную. Переключение с аналогового канала на цифровой и обратно осуществляется вручную.

### Переключение каналов

1. Нажмите на контроллер.  
С левой стороны на экране высвечиваются имеющиеся каналы.
2. Выберите канал и нажмите на контроллер.



Переключение каналов во время вещания осуществляется поворотом контроллера. Переключать каналы можно также клавишами на рулевом колесе, см. страницу 9.

## Обновление перечня принимаемых каналов\*

Когда в дальней поездке Вы покидаете зону вещания настроенных телевизионных каналов, у Вас есть возможность обновить перечень принимаемых каналов.

1. Во время просмотра ТВ нажмите на контроллер.
2. Выберите „Autostore“ (Автосохранение) и нажмите на контроллер.



Перечень каналов с наилучшим приемом обновляется.

## Настройка изображения\*

### Регулировка яркости и контрастности

1. Нажмите клавишу **MENU**. Открывается исходное меню.
2. Сдвинув контроллер назад, откройте меню „Entertainment“ (Развлечения).
3. Перейдите в верхнее поле. Выберите „TV“ и нажмите на контроллер, чтобы запустить программу.
4. Во время трансляции дважды нажмите на контроллер.

5. Выберите „Graphics settings“ (Настройки видео) и нажмите на контроллер.



6. Перейдите в верхнее поле. Поворотом контроллера выберите „Video“ (Видео) и нажмите на контроллер.



7. Выберите „Brightness“ (Яркость) или „Contrast“ (Контраст) и нажмите на контроллер.



8. Для установки нужного значения поверните контроллер.

## Восстановление стандартных значений



Выберите „Reset“ (Восстановить) и нажмите на контроллер.

## Переключение стандартов

В мире существует множество телевизионных стандартов. Однако Вы можете настроить свой ТВ-приемник на любой известный стандарт.

1. Нажмите клавишу **MENU**.  
Открывается исходное меню.
2. Сдвинув контроллер назад, откройте меню „Entertainment“ (Развлечения).
3. Перейдите в верхнее поле. Выберите „TV“ и нажмите на контроллер, чтобы запустить программу.
4. Во время трансляции дважды нажмите на контроллер.
5. Выберите „Video“ (Видео) и нажмите на контроллер.
6. Перейдите во второе поле сверху. Выберите „TV standard“ (Телевизионный стандарт) и нажмите на контроллер.
7. Выберите из списка название страны пребывания и нажмите на контроллер.



Перечень принимаемых каналов автоматически обновляется.







## Мобильность

Чтобы всегда оставаться мобильными, далее  
Вы узнаете важную информацию,  
касающуюся эксплуатационных материалов,  
колес и шин, технического обслуживания и  
помощи в случае аварии.

# Заправка топливом

## Лючок топливного бака

### Открывание

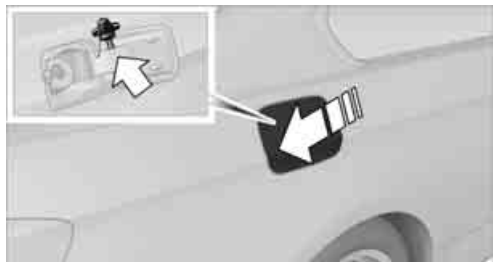

1. Откройте лючок топливного бака. Для этого нажмите на задний край его крышки.
2. Поверните пробку бака против часовой стрелки.
3. Вставьте пробку топливного бака в скобу на лючке.

### Закрывание

Вставьте пробку и поверните ее по часовой стрелке до отчетливого щелчка.

**⚠** Не прищемляйте закрепленную у замка ленту, иначе замок может закрыться неправильно и выступят пары топлива. ◀

### Ручное отпирание лючка топливного бака

При неисправности лючок топливного бака можно открыть вручную.

## Купе



1. Снимите крышку в боковой стенке багажника.
2. Потяните за кнопку с изображением заправочной колонки – лючок топливного бака отойдет.

## Кабриолет

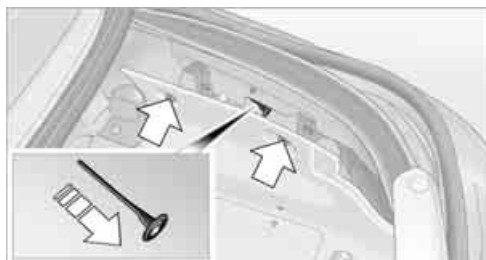

1. Открепите обшивку правого бортика багажника. Для этого поверните винты, см. стрелки, на 90°.
2. Немного приподнимите верхнюю часть обшивки. Снимать обшивку полностью не нужно.
3. Потяните за кнопку с изображением заправочной колонки – лючок топливного бака отойдет.

## Порядок заправки топливом

**⚠** При обращении с топливом соблюдайте предписания по технике безопасности, установленные на заправочных станциях, в противном случае

возникает риск личного или имущественного ущерба. ◀

При заправке вложите заправочный пистолет в трубу заливной горловины. Старайтесь не приподнимать пистолет во время заправки, потому что это ведет

- ▷ к преждевременному отключению подачи топлива
- ▷ к уменьшению отвода паров топлива

Бак можно считать наполненным, когда заправочный пистолет отключится в первый раз.

### Объем топливного бака

Примерно 63 литра, включая 12,5 литров резерва.

 При запасе хода менее 50 километров обязательно заправьтесь, иначе Вы рискуете повредить двигатель. ◀

## Топливо

 Не заправляйте автомобиль этилированным бензином, потому что он приводит к повреждению каталитического нейтрализатора.

Во избежание повреждения двигателя и системы питания запрещается заправлять бак топливом E85, которое на 85 % состоит из этилового спирта, и FlexFuel. ◀

Бензин не должен содержать серы или ее содержание должно быть очень низким. Регулировка детонации позволяет использовать бензин разных марок.

- ▷ Двигатель Вашего автомобиля BMW M3 рассчитан на:  
бензин СУПЕР-ПЛЮС – Аи-98.  
Заправляйте автомобиль преимущественно этим бензином, дабы соблюсти номинальные значения характеристик движения и расхода бензина.
- ▷ Нижний предел:  
неэтилированным бензином СУПЕР – Аи-95.  
Этот бензин Вы можете встретить

под обозначениями:  
DIN EN 228 или ЕВРО-СУПЕР.

 Во избежание повреждения двигателя не заправляйте автомобиль бензином, качество которого ниже, чем у указанных выше марок. ◀

### Экспортное исполнение, рассчитанное на бензин более низкого качества\*

Наряду с приведенными выше марками автомобиль можно также заправлять бензином следующего минимального качества.

- ▷ обычный неэтилированный бензин – Аи-91.

Однако при использовании этого бензина не достигаются номинальные значения характеристик движения и расхода.

Оснащен ли Ваш автомобиль таким кислородным датчиком, Вы можете узнать на СТОА BMW.

### Экспортное исполнение, рассчитанное на этилированный бензин\*

С такой комплектацией автомобиль можно заправлять также и этилированным бензином.

Нижний предел остается таким же.

- ▷ Содержание вредных веществ в отработанном газе больше не уменьшается, поскольку каталитический нейтрализатор теряет свою функцию. Восстановление проводится по расчету.
- ▷ Кислородный датчик изнашивается быстрее, его необходимо проверять на СТОА BMW при каждом осмотре I и II или заменять по расчету.

 Обратите внимание на регулярное выполнение предписанных работ по техобслуживанию на СТОА BMW. Из-за кислородного датчика, обслуживаемого ненадлежащим образом, возникает опасность пожара, так как наружу может выйти топливо. ◀

Оснащен ли Ваш автомобиль таким кислородным датчиком, Вы можете узнать на СТОА BMW.

# Колеса и шины

## Давление воздуха в шинах

### Для Вашей собственной безопасности

От качества шин и от того, насколько тщательно поддерживается давление воздуха в них, зависит не только срок службы шин, но и в значительной степени – уровень комфорта и безопасности.

### Проверка давления

 Регулярно проверяйте давление в шинах и при необходимости исправляйте его: не реже двух раз в месяц и каждый раз перед длительной поездкой. Неверное давление в шинах отрицательно влияет на управляемость автомобиля, повышает риск повреждения шин и может привести к аварии. ◀

 После корректировки давления в шинах инициализируйте индикатор повреждения шин, см. страницу 101. ◀

### Нормы давления



Нормы давления воздуха в шинах рекомендованных типоразмеров приведены на стойке двери. Чтобы увидеть их, откройте дверь водителя.

Если шины имеют индекс скорости, не упомянутый на табличке с данными, то используйте значение давления, приведенное для шин того же типоразмера, например, 245/35 R 19.

## Размеры шин

Значения давления приведены исключительно для шин тех размеров и марок, которые BMW рекомендовал к использованию на Вашем автомобиле и о которых можно узнать на СТОА BMW.

## Состояние шин

Регулярно проверяйте шины на отсутствие повреждений и инородных тел, обращая внимание на степень износа и высоту рисунка протектора.

### Минимальная высота рисунка протектора

Высота рисунка протектора должна быть не меньше 3 мм. При высоте рисунка протектора меньше 3 мм на высокой скорости движения даже при очень тонкой пленке воды на дороге возникает опасность аквапланирования. При остаточной высоте рисунка протектора менее 4 мм пригодность зимних шин для эксплуатации в зимних условиях ощутимо снижается. Поэтому в целях безопасности они подлежат замене.



По окружности покрышки распределены индикаторы износа (см. по стрелке) с отметкой TWI (Tread Wear Indicator) на боковине. При высоте рисунка протектора 1,6 мм эти индикаторы сигнализируют о том, что достигнут установленный правилами предел износа шины.

## Повреждения шин

Необычные вибрации во время движения могут указывать на повреждение шины или другой дефект автомобиля. Это может быть следствием переезда, например, через бордюрный камень. Вас также должно насторожить любое другое необычное поведение автомобиля, например резкий увод влево или вправо.

**!** В этом случае колеса и шины необходимо как можно скорее проверить. Немедленно сбавьте скорость и направляйтесь своим ходом или отбуксируйте автомобиль на ближайшую СТОА BMW.

В противном случае поврежденные шины создают угрозу жизни находящихся в автомобиле людей и других участников движения. ◀

## Возраст шин

Шины подвержены старению, поэтому BMW рекомендует производить замену всех шин, независимо от их фактического износа, не реже, чем раз в шесть лет.

Дата изготовления шины указана на маркировке:  
DOT...0708 означает, что шина была изготовлена на 7 неделе 2008 года.

## Новые колеса и шины

**!** Монтаж новых колес и шин поручайте только СТОА BMW. Неквалифицированный подход может привести к повреждению техники или несчастному случаю. Новые колеса должны быть отбалансированы. ◀

## Шины с восстановленным протектором

**!** BMW не рекомендует использовать шины с восстановленным протектором. Они снижают уровень безопасности. Причина заключается в различной степени износа каркаса и в его сильном старении, что отрицательно сказывается на прочности шины в целом. ◀

## Правильные колеса и шины

**!** BMW рекомендует использовать только те диски и шины, которые допущены BMW для соответствующей модели автомобиля, потому что даже шины номинального размера из-за допусков в изготовлении могут задевать за кузов и стать причиной тяжелой аварии. При выборе шин обращайтесь внимание также и на грузоподъемность. BMW не гарантирует безопасность использования нерекондованных дисков и шин, поскольку не может судить о степени их пригодности. ◀

О допустимых сочетаниях колесных дисков и шин можно узнать на СТОА BMW.

Сочетание дисков и шин влияет на различные системы, например, ABS или DSC. Выбор неправильного сочетания может отрицательно сказаться на их работе.

Для поддержания нормальных ходовых качеств автомобиля устанавливайте на всех колесах шины одной марки с одинаковым рисунком протектора. При повреждении как можно скорее восстанавливайте рекомендованное сочетание дисков и шин.

## Рекомендованные марки шин



Для каждого типоразмера BMW рекомендует определенные марки шин. Рекомендованные шины можно узнать по отчетливой метке BMW на боковине.

При правильном использовании эти шины удовлетворяют высочайшим стандартам качества и безопасности.

## Особенности зимних шин

Для зимних условий эксплуатации BMW рекомендует зимние шины. Так называемые



всесезонные шины с маркировкой M+S лучше подходят для зимних условий эксплуатации по сравнению с летними шинами, но они все же, как правило, уступают по эффективности зимним шинам.

### Соблюдение скорости



Во избежание повреждения шин и возникновения аварийных ситуаций ни в коем случае не превышайте скорость, максимально допустимую для тех или иных зимних шин. ◀

Если максимально допустимая скорость автомобиля превышает индекс скорости зимних шин, то в поле зрения водителя должна иметься соответствующая табличка. Эту табличку можно приобрести по месту покупки шин или на СТОА BMW.

### Хранение

Снятые колеса или шины хранить в прохладном, сухом и по возможности темном месте. Предохраняйте шины от попадания на них горюче-смазочных материалов.

### Смена колес на осях

BMW рекомендует не переставлять передние колеса назад и наоборот, в том числе при одинаковом размере шин, в противном случае это может отрицательно повлиять на ходовые качества автомобиля. При использовании серийных шин и шин разного размера не допускается менять оси.

### Цепи противоскольжения\*

BMW протестировал, признал безопасными и рекомендовал для использования лишь некоторые кольчужные цепи противоскольжения. О них Вы можете узнать на СТОА BMW.

Использовать их можно только одновременно на обоих задних колесах. При установке цепей соблюдайте указания их изготовителя. При надетых цепях противоскольжения максимально допустимая скорость движения составляет 50 км/ч.

Обеспечьте достаточное натяжение цепей противоскольжения. При необходимости подтяните их в соответствии с данными производителя цепей.



После установки цепей противоскольжения индикатор повреждения шин инициализировать не нужно, иначе он может подать ложный сигнал тревоги. ◀

## Под капотом

**⚠** Любые работы на автомобиле разрешается выполнять только при наличии специальных знаний. Если Вы не знаете всех требований, которые предъявляются к выполнению тех или иных работ, поручайте ремонт и обслуживание своего автомобиля СТОА BMW. Неквалифицированный подход может привести к повреждению техники или несчастному случаю. ◀

### Капот

#### Отпирание



Потяните за рычажок.

#### Открытие



**⚠** Прежде чем открыть капот, убедитесь, что рычаги стеклоочистителей прижаты к стеклу, иначе Вы рискуете их повредить. Во избежание травмирования открывайте капот только тогда, когда двигатель охлажден. ◀

Нажмите на запорный рычаг и откройте капот.

#### Закрывание



Захлопните капот с высоты примерно 50 см. Вы должны отчетливо услышать, как он зафиксировался.

**⚠** Во избежание травмирования при закрывании капота убедитесь в отсутствии препятствий на его пути. Если во время движения Вы вдруг обнаружите, что капот плохо закрыт, немедленно остановитесь и как следует закройте капот. ◀



- 1 Бачок системы охлаждения, см. страницу [220](#)
- 2 Идентификационный номер (VIN-номер)
- 3 Заливная горловина бачка омывателя стекол и фар, см. страницу [77](#)
- 4 Вывод для подключения внешнего источника питания, см. страницу [237](#)
- 5 Маслозаливная горловина двигателя, см. Долив масла в двигатель

## Моторное масло

Расход масла зависит от манеры езды и от условий эксплуатации автомобиля.

### Проверка уровня масла

Ваш автомобиль оборудован электронным контролем уровня масла.

Индикация уровня масла возможна в том случае, если двигатель прогрет до рабочей температуры. Из-за постоянных поездок на короткие расстояния или очень спортивной манеры езды измерение может оказаться невозможным.

### Показания в комбинации приборов



- 1 Уровень масла
- 2 Маркировка максимума
- 3 Маркировка минимума
- 4 Клавиша бортового компьютера

Нажимайте на клавишу **4** на рычажном переключателе указателей поворота, до тех

пор пока не появится индикатор уровня масла в комбинации приборов.

 М коробка передач с двухдисковым сцеплением: уровень масла отображается на верхнем дисплее. ◀

Нормальным считается уровень между двумя метками.

После каждого запуска двигателя автоматически выполняется новое измерение.

### Возможная индикация

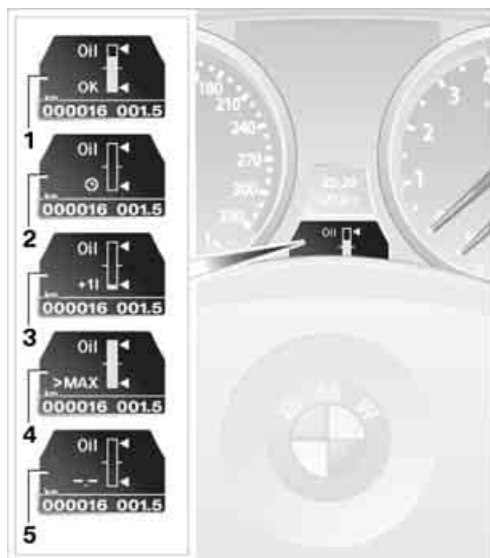

- 1 Уровень масла в норме.
- 2 Уровень масла измеряется. При остановке на ровной поверхности этот процесс может длиться до 1 минуты, а во время движения – до 5 минут. Если моторное масло было долито, то определение уровня масла может занять до 30 минут.
- 3 Уровень масла на минимуме. При первой же возможности добавьте макс. 1 литр моторного масла, см. также Долив масла в двигатель на стр. 219. Добавляйте как минимум 0,5 литров, в противном случае устройство контроля уровня масла не сможет четко показать новое значение.

Если уровень масла на индикаторе ниже минимального, то незамедлительно добавьте моторное масло, иначе можно повредить двигатель.

- 4 Уровень масла слишком высокий.

 Как можно скорее проверьте автомобиль. Избыток масла вредит двигателю. ◀

- 5 В настоящее время нельзя определить значение. Двигатель еще не прогрет до рабочей температуры.

### Быстрое измерение

Дополнительно к автоматическому измерению у Вас также есть возможность вручную определить текущий уровень масла, например, после добавления моторного масла, однако с меньшей точностью измерения.

1. Прогрейте двигатель до рабочей температуры, проехав не менее 10 км, и установите автомобиль на горизонтальной поверхности.
2. Запустите двигатель на холостом ходу.
3. Нажимайте на клавишу бортового компьютера на рычажном переключателе указателей поворота, до тех пор пока не появится индикатор уровня масла в комбинации приборов.
4. Держите клавишу бортового компьютера нажатой не менее 2 секунд. Определяется уровень масла. Во время измерения отображается символ часов.
5. Прибл. через 1 минуту на экране появится текущий уровень масла.

### Вывод показаний через iDrive

Принципы управления iDrive см. на странице 15.

1. Нажмите клавишу **MENU**. Открывается исходное меню.
2. Нажатием на контроллер перейдите в меню .

3. Выберите „Info sources“ (Источники информации) и нажмите на контроллер.



4. Выберите „Service“ (Сервис) и нажмите на контроллер.
5. Перейдите в верхнее поле. Поворотом контроллера выберите „Service requirements“ (Требуемое ТО) и нажмите на контроллер.



6. Перейдите во второе поле сверху. Поворотом контроллера выберите „Engine oil level“ (Уровень моторного масла) и нажмите на контроллер. На экране отображается уровень масла.

### Возможные сообщения

- ▷ „Engine oil level OK“ (Уровень моторного масла ОК)
- ▷ „No measured value available: Update of engine oil level in process...“  
Идет измерение уровня масла. При остановке на ровной поверхности этот процесс при работающем двигателе может длиться до 1 минуты, а во время движения – до 5 минут. Если моторное масло было долито, то определение уровня масла может занять до 30 минут.

- ▷ „Oil level at the minimum: Add 1 liter engine oil.“

Уровень моторного масла минимален! Добавьте 1 литр масла) При первой же возможности добавьте макс. 1 литр моторного масла, см. также Долив масла в двигатель далее. Добавляйте как минимум 0,5 литров, в противном случае устройство контроля уровня масла не сможет четко показать новое значение. Если уровень масла на индикаторе ниже минимального, то незамедлительно добавьте моторное масло, иначе можно повредить двигатель.

- ▷ „Engine oil level too high“ (Уровень моторного масла слишком высок)

 Как можно скорее проверьте автомобиль. Избыток масла вредит двигателю. ◀

- ▷ „Please note: recalculated Service interval for engine oil“ (Учитывайте заново рассчитанный интервал обслуживания для моторного масла)  
Масло не доливайте. Перед продолжением движения обратите внимание на заново рассчитанное оставшееся расстояние до ближайшей станции доливания масла, см. стр. 86. Как можно скорее проверьте систему.

### Долив масла в двигатель



Доливайте максимум 1 литр масла только тогда, когда на дисплее управления появится соответствующее сообщение.

 Долейте масло, не дожидаясь, пока последующий пробег превысит 200 км, иначе Вы рискуете повредить двигатель. Доливайте максимум 1 литр масла. Избыток

масла вредит двигателю. Добавляйте как минимум 0,5 литров, в противном случае устройство контроля уровня масла не сможет четко показать новое значение. ◀



Храните масла и смазки в недоступном для детей месте и соблюдайте все указания, приведенные на их упаковке. При неправильном обращении масла и смазки могут нанести вред здоровью. ◀

### Замена масла

Замену масла поручайте только СТОА BMW.

### Рекомендованные моторные масла

Качество моторного масла оказывает решающее влияние на работу и срок службы двигателя. Прежде чем рекомендовать определенную марку моторного масла, фирма BMW проводит многочисленные сложные эксперименты.



О разрешенных для Вашего автомобиля BMW маслах вязкости SAE 10W-60 можно узнать на СТОА BMW. ◀



Не используйте присадки к маслам. При определенных условиях они могут вызвать повреждение двигателя. ◀

### Альтернативные масла

В исключительных случаях, когда в Вашем распоряжении не оказалось масла рекомендованной марки, в промежутках между полными заменами разрешается добавлять небольшое количество масла других марок. При этом следует принять в расчет более значительные неточности электронного измерения уровня масла. На упаковке масла должна присутствовать одна из следующих ссылок:

- ▷ Вязкость:  
предпочтительно: SAE 10W-60;  
альтернатива: SAE 10W-40, SAE 5W-50 или SAE 10W-50
- ▷ Спецификация:  
предпочтительно: ACEA A3/B3 или API SJ/CF, SK/CF или выше  
альтернатива: ACEA A3-96 или API SJ, SK или выше

### Низкая температура окружающей среды

Масла, используемые компанией BMW на заводе для Вашего типа автомобиля, можно применять практически при любой температуре окружающей среды. Но если автомобиль длительное время используется при температуре ниже  $-20^{\circ}\text{C}$ , ваша СТОА BMW охотно порекомендует Вам подходящее масло.

BMW recommends 

### Охлаждающая жидкость



Заправляйте систему охлаждения только при остывшем двигателе, иначе Вы рискуете получить ожоги. ◀

Охлаждающая жидкость состоит наполовину из воды и наполовину из антифриза. Не все имеющиеся в продаже антифризы подходят для Вашего BMW. О том, какие антифризы подходят, можно узнать на СТОА BMW.



Во избежание повреждения двигателя используйте только рекомендованные антифризы. Антифризы опасны для здоровья, поэтому учитывайте указания на емкостях. ◀



При утилизации антифризов соблюдайте законы по охране окружающей среды. ◀

### Проверка уровня охлаждающей жидкости

1. Открывайте капот только после того, как двигатель будет охлажден.
2. Сначала стравите избыточное давление в бачке, немного отвернув крышку против часовой стрелки, после чего откройте бачок.
3. В норме уровень охлаждающей жидкости должен находиться между метками Min и Max на заливной горловине, см. рисунок рядом с горловиной.



4. При необходимости медленно долейте жидкость, не допуская перелива.
5. Заверните пробку до отчетливого щелчка.
6. Как можно скорее устраните причину значительной утечки охлаждающей жидкости.

# Техническое обслуживание

## Система технического обслуживания BMW

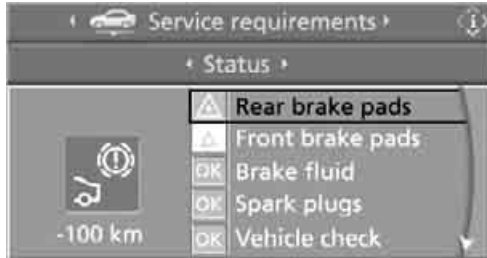

Система технического обслуживания BMW призвана обеспечить безопасность и эксплуатационную надежность Вашего автомобиля. Ее целью является снижение общих затрат владельца на содержание автомобиля.

Факт регулярного технического обслуживания является большим плюсом при продаже автомобиля.

### Индикатор ТО по состоянию (CBS)

Датчики и специальные алгоритмы учитывают самые разные условия эксплуатации Вашего BMW. На их основе индикатор CBS определяет не только текущий объем работ, но и те работы, которые потребуются выполнить в ближайшем будущем. Система позволяет учитывать Ваши пожелания при составлении заказа на техническое обслуживание и снимает с Вас груз забот о состоянии автомобиля.

Вы можете вывести на дисплей в комбинации приборов показания времени и пробега, оставшихся до наступления срока выполнения тех или иных профилактических работ и до прохождения государственного техосмотра, см. страницу 86:

- ▷ моторное масло
- ▷ тормозные колодки: отдельно передние и задние
- ▷ тормозная жидкость

- ▷ осмотр автомобиля
- ▷ другие предписанные законом осмотры и проверки

### Запись сервисных данных в электронный ключ

Во время движения вся необходимая информация о техническом состоянии автомобиля постоянно записывается в электронный ключ. Консультант сервисной станции BMW может считать эти данные и предложить Вам оптимальную схему обслуживания. Поэтому при передаче автомобиля на обслуживание вручите сотруднику СТОА ключ, который был в замке зажигания в последний раз.

 Чтобы CBS работал нормально, на дисплее управления должна быть правильно выставлена дата, см. страницу 91. ◀

### Сервисная книжка

Развернутую информацию о техническом обслуживании Вы найдете в сервисной книжке.

 BMW рекомендует поручать техническое обслуживание и ремонт автомобиля СТОА BMW.

Проверяйте, чтобы после проведения ТО в сервисной книжке была сделана соответствующая отметка. Такие отметки являются доказательством регулярного обслуживания автомобиля. ◀



## Розетка бортовой системы диагностики (OBD)

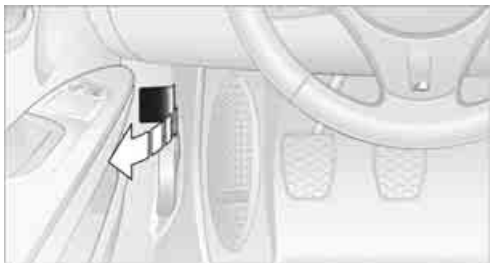

Этот интерфейс позволяет проверять компоненты, которые влияют на состав отработавших газов (ОГ).

Розетка бортовой системы диагностики находится с левой нижней стороны панели приборов под крышкой.

### Показатели состава ОГ



Сигнальная лампа горит:  
показатели ОГ ухудшились.

Как можно скорее проверьте автомобиль на СТОА BMW.

## Утилизация автомобиля

В конструкцию Вашего автомобиля заложена возможность его быстрой и экологичной утилизации.

BMW рекомендует сдавать отслужившие свой срок автомобили на лицензированные BMW Group пункты приемки. Этим Вы проявите активное участие в деле охраны природных ресурсов и окружающей среды. В отношении возврата старых автомобилей действуют правила и законы страны пребывания. Все необходимые сведения об этом Вы можете получить на сайте [www.bmw.ru](http://www.bmw.ru) или на СТОА BMW.

# Уход за автомобилем

## Средства для ухода

Регулярная чистка и уход существенно способствуют сохранению стоимости Вашего автомобиля BMW.

BMW советует использовать для чистки и ухода за Вашим автомобилем продукты, рекомендованные BMW для этой цели.

На СТОА BMW вас охотно проконсультируют по продуктам и услугам для чистки и ухода за Вашим автомобилем.

 Оригинальные продукты BMW по уходу прошли проверку материала, протестированы в лаборатории и опробованы на практике, они обеспечивают оптимальный уход и защиту Вашего автомобиля. ◀

 Во избежание повреждений не используйте очистители, содержащие спирт или растворители. ◀

 Чистящие и моющие средства могут содержать вредные для здоровья субстанции. Поэтому всегда соблюдайте инструкции на их упаковке. При уборке салона всегда держите открытыми двери или окна автомобиля. В закрытых помещениях позаботьтесь о достаточной вентиляции. Используйте только средства, предназначенные для ухода за автомобилем. ◀

## Уход снаружи

### Мойка автомобиля

 Особенно зимой следите за тем, чтобы мойка автомобиля осуществлялась часто. Сильные загрязнения и засоления могут привести к повреждению автомобиля. ◀

 Влага может на некоторое время снизить эффективность тормозов и вызвать коррозию тормозных дисков, поэтому после мойки автомобиля просушите

тормозные механизмы короткими нажатиями на педаль тормоза. ◀

### Моющие установки

Предпочтение следует отдавать установкам с текстильными насадками.

 Не используйте мойки с высоким давлением, в противном случае в области стекол могут проникнуть капли воды. ◀

Перед въездом в мойку проверьте, подходит ли установка для Вашего автомобиля BMW. При этом обратите внимание на следующие пункты:

- ▷ габариты Вашего автомобиля, см. стр. 245.
- ▷ при необходимости: сложите наружные зеркала, см. стр. 54.
- ▷ максимально допустимая ширина шин.

Подготовка к въезду на мойку:

- ▷ отключите датчик интенсивности дождя\* во избежание непреднамеренного срабатывания стеклоочистителей.
- ▷ снимите дополнительные навесные детали, например, спойлер или телефонные антенны, поскольку их можно повредить.

### М коробка передач с двухдисковым сцеплением

Перед заездом в моечную установку позаботьтесь о том, чтобы автомобиль мог катиться:

1. Вставьте ключ, также при функции комфортного доступа, в замок зажигания.
2. Установите положение N.
3. Отпустите стояночный тормоз.
4. Выключите двигатель.
5. Оставьте ключ в замке зажигания, для того чтобы автомобиль мог катиться.

## Пароструйный агрегат / установка для чистки под высоким давлением

 При использовании пароструйных установок или установок для чистки под высоким давлением соблюдать достаточное расстояние и температуру, максимально равную 60 °С.

Из-за слишком маленького расстояния, слишком высокого давления или слишком высокой температуры можно повредить детали автомобиля или может проникнуть вода. Учитывайте указания по обслуживанию установки для чистки под высоким давлением. ◀

 Не подвергать распылению с помощью установок для чистки под высоким давлением в течение долгого времени и на расстоянии меньше 30 см до датчиков и камер, например, датчик аварийного сближения при парковке. ◀

## Мойка вручную

Для мойки автомобиля вручную используйте достаточное количество воды и при необходимости автомобильный шампунь. Очистите автомобиль губкой или щеткой с мылькой, слегка нажимая на них.

 Перед очисткой лобового стекла отключите датчик интенсивности дождя или выключите зажигание во избежание непреднамеренного срабатывания стеклоочистителей. ◀

 Для мойки автомобиля вручную учитывайте действующие региональные предписания. ◀

## Фары

Не трите фары посуху и не пользуйтесь для их очистки абразивными и едкими средствами.

Загрязнения (например, насекомых) отмачивайте шампунем или средством для удаления насекомых и смывайте большим количеством воды.

При обледенении используйте не скребок для льда, а антиобледенитель стекол.

## Стекла

Очищайте внутренние и внешние поверхности стекол, а также зеркала средством для очистки.

 Не очищайте зеркала средствами для очистки, содержащими кварц. ◀

## Щетки стеклоочистителей

Во избежание образования свили очищайте их мыльной водой и производите регулярную замену.

 Остатки воска и консервирующего средства, а также загрязнения на стеклах, вызывают при эксплуатации стеклоочистителей образование свили и приводят к преждевременному износу щеток и повреждению датчика интенсивности дождя. ◀

## Кабриолет: жесткий верх

Действуйте, как при обычной мойке автомобиля.

 При открывании мокрого жесткого верха капли воды могут попасть в багажное отделение. Поэтому, если Вы не хотите, чтобы какие-то вещи намочили или запачкались, сначала выньте их из багажника. ◀

## Уход за лаковым покрытием

Регулярный уход способствуют сохранению стоимости и защищает лаковые покрытия от длительного воздействия веществ, вредных для них.

Лаковое покрытие в полной мере испытывает на себе влияние погоды и может испортиться из-за этого. Поэтому важно в соответствии с этим определить частоту и объем ухода за автомобилем.

Сразу удалите особо агрессивные вещества, например, перелившееся топливо, масло, смазку, тормозную жидкость, древесную смолу или птичий помет, иначе лаковое покрытие может быть повреждено.

## Устранение повреждений лака

 Во избежание образования ржавчины сразу устраняйте повреждения от удара камнем или царапины в зависимости от степени повреждения. ◀

BMW рекомендует устранять повреждения лака путем надлежащего восстанавливающего лакирования оригинальными лакирующими материалами BMW согласно внутрипроизводственной инструкции.

## Консервация

Консервация необходима в том случае, если вода перестает отталкиваться от чистой поверхности лака. Для консервации лаковой поверхности используйте только средства, содержащие карнаубский или синтетический воск.

## Резиновые уплотнители

Разрешается использовать только воду и средства для ухода за резиной.

 Во избежание повреждений и скрипа не используйте для ухода за резиновыми уплотнителями силиконсодержащие средства. ◀

## Хромированные детали

Хромированные детали, например, решетку радиатора, дверные ручки или рамы стекол, очищайте, особенно при загрязнении их дорожной солью, большим количеством воды с добавлением шампуня. Для натирки пользуйтесь специальными полиролями для хромированных покрытий.

## Легкосплавные диски

По причинам, обусловленным системой, при торможении возникает пыль, откладывающаяся на легкосплавных дисках. Ее необходимо регулярно удалять бескислотным средством для очистки дисков.

 Во избежание повреждений не используйте агрессивные, кислотосодержащие, щелочные и абразивные средства очистки или

пароструйные агрегаты при температуре выше 60 °С. ◀

## Наружные датчики / камеры

 Для обеспечения полной работоспособности датчиков и камер снаружи автомобиля, например, датчик аварийного сближения при парковке, поддерживайте их в чистоте и свободными от льда. ◀

## Уход внутри

### Мягкая обивка / обшивка материалом

Для удаления поверхностных загрязнений регулярно используйте пылесос.

При более сильных загрязнениях, например, пятна от напитков, используйте мягкую губку или безворсовую салфетку из микроволокна в сочетании с подходящими средствами для чистки салона. Соблюдайте инструкции на упаковке.

 Очищайте до швов мягкую обивку большой площади. Избегайте сильного трения. ◀

 Открытые застежки-велкро на брюках или других предметах одежды могут повредить чехлы сидений. Следите за тем, чтобы застежки были закрыты. ◀

### Кожа / кожаная обшивка

 Кожа, прошедшая обработку BMW, является высококачественным натуральным материалом. Легкие рубцы относятся к типичным свойствам натуральной кожи. ◀

Пыль и уличная грязь, забиваясь в поры и складки, способствуют повышенному истиранию и преждевременной ломкости кожи. Поэтому регулярно очищайте кожу от пыли тряпкой или пылесосом.

Особенно при использовании светлой кожи следите за тем, чтобы регулярно производилась ее очистка, поскольку она склонна к сильному загрязнению.

Грязь и жир разрушают защитную пленку кожи, поэтому дважды в год восстанавливайте ее, используя лосьон для ухода за кожей.

## Напольное покрытие / багажное отделение

Напольное покрытие и ножные коврики можно пылесосить или очищать средствами для чистки салона при более сильных загрязнениях.

При уборке ножные коврики можно вынуть. При укладывании следите за тем, чтобы направляющие сидений не выступали за ножные коврики, иначе коврики можно повредить.

Ворс на ковриках обусловлен технологией их изготовления, его можно удалить путем повторной чистки пылесосом.

## Внутренние пластмассовые детали

- ▷ покрытия из кожзаменителя (искусственной кожи)
- ▷ плафоны светильников
- ▷ защитное стекло комбинации приборов
- ▷ детали с матовым покрытием

очищайте водой и при необходимости чистящими средствами для пластмасс, не содержащими растворителей.

## Детали из дерева ценных пород

Уход за этими деталями ограничивается только протиркой влажной тканью. После очистки вытрите детали насухо мягкой салфеткой.

## Ремни безопасности

 Запрещается очищать ленты ремня средствами для очистки, так как они разрушают ткань. ◀

## Внутренние датчики / камеры

Для очистки датчиков и камер в салоне автомобиля, например, системы управления дальним светом фар, используйте безворсовую ткань, смоченную жидкостью для мытья стекол.

## Дисплей

Для очистки дисплеев, например, радиоприемника или комбинации приборов, используйте ткань для очистки дисплеев или мягкую нецарапающую безворсовую ткань.

 Во избежание повреждений не нажимайте слишком сильно на дисплей при очистке. ◀

 Не используйте химические или абразивные хозяйственные чистящие средства. Держите жидкости любого рода на расстоянии от прибора. В противном случае можно разрушить или повредить поверхности и электрические узлы. ◀

## Устройства чтения CD/DVD

 Не используйте чистящие компакт-диски, так как можно повредить детали устройства чтения дисков. ◀

## Подготовка автомобиля к длительному хранению

Если Вы не собираетесь пользоваться автомобилем в течение более трех месяцев, проконсультируйтесь, пожалуйста, на СТОА BMW.

# Замена деталей

## Шоферский инструмент

### Купе



Шоферский инструмент находится в ящике в багажном отделении справа. Чтобы получить доступ к инструменту, снимите крышку.

### Кабриолет

Шоферский инструмент находится в сумке под полом багажника.

## Щетки стеклоочистителей

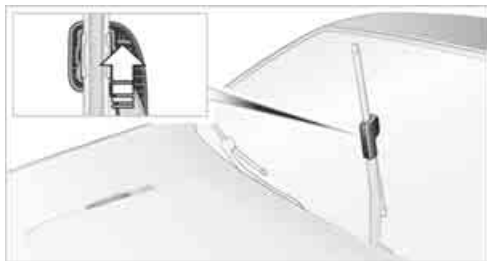

1. Отведите рычаг стеклоочистителя.
2. Снимите крышку. Для этого нажмите снизу на крючок, см. стрелку.

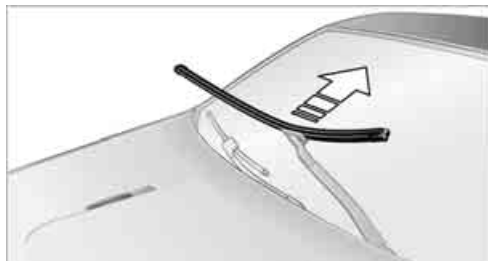

3. Поверните щетку вверх.
4. Снимите щетку в направлении лобового стекла, см. стрелку.

 Прежде чем открыть капот, убедитесь, что рычаги стеклоочистителей прижаты к стеклу, иначе Вы рискуете их повредить. ◀

## Лампы и фонари

От состояния светотехнического оборудования во многом зависит безопасность движения. Поэтому замену ламп производите с неукоснительным соблюдением всех правил. Выполнение незнакомых или не описанных в данном работ поручайте СТОА BMW.

 Не дотрагивайтесь до стеклянных колб новых ламп голыми руками, потому что даже незначительные загрязнения пригорают к поверхности колбы, сокращая срок службы лампы. Пользуйтесь для этого чистым платком, бумажной салфеткой и т. п. или берите лампу за цоколь. ◀

Комплект запасных ламп можно приобрести на СТОА BMW.

 Чтобы не обжечься, перед заменой дайте лампам остыть. ◀

 Во избежание короткого замыкания перед любыми электромонтажными работами выключите ремонтируемое устройство. При замене ламп неукоснительно соблюдайте все инструкции

их изготовителя. Это позволит избежать травм и повреждения лампы. ◀

При уходе за фарами следуйте указаниям из главы Уход.

 Замену ламп, обращение с которыми здесь не описано, производите на СТОА BMW. ◀

## Светодиоды

Для подсветки органов управления, средств индикации, части наружного освещения и другого внутреннего оборудования автомобиля используются светодиоды за крышкой. Светодиоды имеют много общего с обычными лазерами и официально обозначаются как диоды класса 1.

 На открытые светодиоды нельзя смотреть часами, так как это может вызвать раздражение сетчатки, поэтому они закрыты крышками, которые фильтруют их излучение. Не удаляйте эти крышки. ◀

## Ксеноновые фары

У этих ламп очень большой срок службы, поэтому вероятность их выхода из строя очень мала.

 Работы с ксеноновым светотехническим оборудованием, включая замену ламп, выполняются только на СТОА BMW. Высокое напряжение в этом оборудовании опасно для жизни. ◀

## Доступ к лампам

1. Выключите освещение и выньте ключ из замка зажигания.
2. Снимите крышку, закрывающую фару сверху. Для этого с помощью отвертки

отожмите вниз фиксаторы и сдвиньте крышку вперед.



Крышка устанавливается на место в обратной последовательности.

 Устанавливайте крышки на место правильно, иначе негерметичность может привести к повреждению фары. ◀

## Стояночные и парковочные огни, постоянный ближний свет

Лампа H8, 35 Вт

1. Снимите крышку, см. Доступ к лампам.
2. Поверните на 90°, см. стрелку, и выньте лампу.



3. Отсоедините разъем, установите новую лампу и снова подсоедините разъем.
4. Вставьте лампу и поверните ее до упора.
5. Установите крышку.

## Лампа бокового освещения\*

Лампа H3, 55 Вт

1. Выключите освещение и выньте ключ из замка зажигания.
2. Снимите крышку, см. Доступ к лампам.

3. Сдвинув вправо, выведите скобу из зацепления и поднимите ее вверх.



4. Отсоедините разъем, установите новую лампу и снова подсоедините разъем.
5. Вставьте лампу.
6. Опустите и защелкните скобу.
7. Установите крышку.

## Передние указатели поворота

Лампа PY24W Silver Vision, 24 Ватт

Смена указателя поворота возможна через крышку в колесной арке.



1. Поверните соответствующее колесо внутрь.
2. Поверните оба фиксатора крышки с помощью монеты до упора влево, см. стрелки 1, и снимите крышку.
3. Поверните влево держатель ламп, см. стрелку 2, и снимите его.
4. Поверните вправо патрон лампы в держателе, выньте его и замените.
5. Вставьте держатель ламп и зафиксируйте поворотом вправо.
6. Установите крышку, для этого подведите снизу, а затем поверните оба фиксатора до упора влево.

## Блоки задних фонарей

- ▷ Указатель поворота: лампа PY21W, 21 Вт
- ▷ Задний противотуманный фонарь: лампа H21W, 21 Вт
- ▷ Остальные фонари: лампа W16W, 16 Вт

Блоки задних фонарей состоят из двух частей. Одна часть блока находится в крышке багажника, а другая часть – в крыле.



- 1 Указатель поворота
- 2 Парковочный/габаритный фонарь, светодиодный
- 3 Фонарь заднего хода
- 4 Стоп-сигнал, состоит из двух отдельных ламп
- 5 Противотуманный фонарь/двухступенчатые стоп-сигналы
- 6 Парковочный/габаритный фонарь, светодиодный

При неисправности фонарей **2** и **6** обращайтесь на СТОА BMW.

## Фонари в крыльях

### Купе

1. Левая сторона: снимите крышку в багажнике, подцепив ее с помощью отвертки.  
Правая сторона: снимите крышку в боковой стенке багажника.
2. Расфиксируйте, см. стрелку, и снимите держатель ламп.



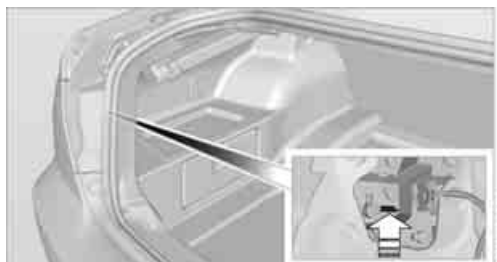

3. Указатель поворота: слегка нажав, поверните лампу против часовой стрелки, выньте и замените ее.  
Фонарь заднего хода и стоп-сигнал: выньте и замените лампу.
4. Защелкните держатель ламп.
5. Установите крышку в багажнике.

### Кабриолет

1. С соответствующей стороны поверните на 90° винты, см. стрелку, и снимите крышку.

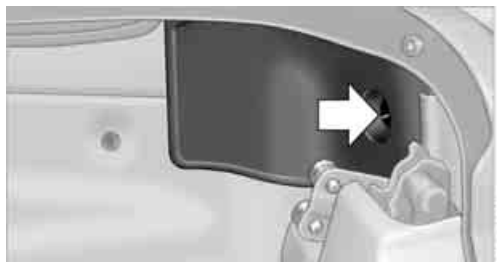

2. Слегка нажав, поверните патрон указателя поворота против часовой стрелки.
3. Выньте и замените лампу.

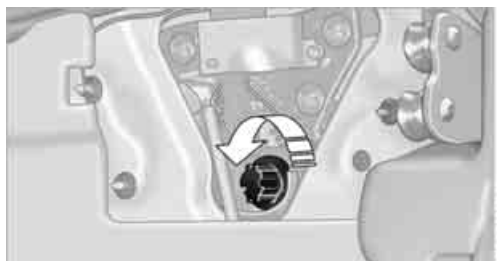

4. Защелкните держатель ламп.

5. Установите крышку в багажнике.

### Купе: лампы в крышке багажника

1. Снимите крепежные элементы обшивки крышки багажника с краю и в ручках с помощью отвертки. Для этого освободите верхнюю часть элемента, см. стрелку, а затем полностью вытяните элемент за нижнюю часть. После этого снимите обшивку.



2. Расфиксируйте держатель ламп поворотом влево, см. стрелку, и выньте.



3. Слегка нажав, поверните лампу против часовой стрелки, выньте и замените ее.
4. Вставьте держатель ламп и зафиксируйте поворотом вправо.
5. Установите обшивку крышки багажника, для этого вставьте нижнюю часть крепежного элемента, а затем зафиксируйте верхней частью.

## Фонарь подсветки номерного знака, центральный стоп-сигнал, габаритные фонари и боковой указатель поворота

Эти фонари – светодиодные. При его неисправности обращайтесь на СТОА BMW.

## Устранение повреждения шин с помощью ремонтного комплекта M Mobility System

Для устранения повреждения шин в автомобиле BMW M3 Вы найдете ремонтный комплект M Mobility System. С помощью этой системы Вы можете нанести уплотняющее средство внутри шины, тем самым загерметизировать поврежденное место, восстановить давление в шине, а затем продолжить поездку.

**⚠** Меры безопасности в случае поломки:

Поставить автомобиль как можно дальше от движущихся транспортных средств на твердое основание. Включить аварийную световую сигнализацию. Зафиксировать блокировку рулевого колеса при колесах, установленных для движения по прямой. Включить ручной тормоз и первую или заднюю передачу. Высадить всех пассажиров и отвести за пределы опасной зоны, например, за ограждения. При необходимости установить на соответствующем расстоянии предупреждающий треугольник\* или мигающую сигнальную лампу\*. Учитывать национальные предписания. ◀

## Подготовка



Ремонтный комплект M Mobility System находится в багажном отделении под откидным днищем.

По возможности оставить попавшие инородные тела в шине.

▶ Соответствующие указания по использованию ремонтного комплекта M Mobility Systems Вы также найдете на приборе. ◀

**⚠** Перед использованием комплекта M Mobility Systems обратить внимание на указания на баллоне с уплотняющим средством. ◀

Снять наклейку ограничения скорости с баллона с уплотняющим средством и наклеить на рулевое колесо.

▶ Пожалуйста, учитывайте срок годности баллона с уплотняющим средством. ◀

## Ремонтный комплект M Mobility System состоит из следующих компонентов



- 1 Баллон с уплотняющим средством и наклейкой с ограничением скорости
- 2 Заполнительный шланг от баллона с уплотняющим средством к колесу

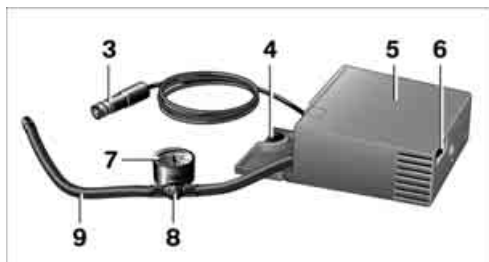

- 3 Штекер и кабель для патрона зажигания
- 4 Зажим для баллона с уплотняющим средством
- 5 Компрессор
- 6 Включатель/выключатель
- 7 Манометр для индикации давления в шинах
- 8 Винт на манометре для уменьшения давления в шинах
- 9 Соединительный шланг для соединения компрессора и баллона с уплотняющим средством или компрессора и колеса

Штекер, кабель и соединительный шланг расположены в корпусе компрессора.

### Использование ремонтного комплекта M Mobility System

Для того чтобы устранить повреждение шины с помощью ремонтного комплекта M Mobility System, действуйте следующим образом:

- ▶ введение уплотняющего средства, см. стр. 233.
- ▶ распределение уплотняющего средства, см. стр. 234.
- ▶ восстановление давления воздуха в шинах, см. стр. 234.

### Введение уплотняющего средства

 Строго придерживаться указанной последовательности, в противном случае при большом давлении уплотняющее средство может выйти наружу. ◀

1. Потрясите баллон с уплотняющим средством.
2. Привинтите соединительный шланг 9 к подсоединению на баллоне с уплотняющим средством.
3. Удостоверьтесь, что винт 8 на манометре закрыт.
4. Отвинтите пылезащитный колпачок с вентиля неисправного колеса и привинтите заполнительный шланг 2 баллона с уплотняющим средством к вентилю.
5. Вставьте баллон с уплотняющим средством в корпус компрессора, так чтобы он был расположен прямо.

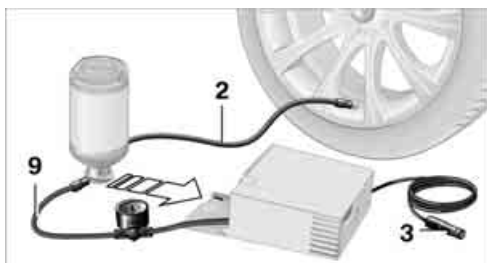

6. Удостоверьтесь, что компрессор выключен, положение 0.
7. Вставьте вилку 3 в гнездо прикуривателя, см. страницу 125.
8. При включенном зажигании: Включите компрессор и дайте ему поработать в течение прибл. 3 минут, для того чтобы наполнить уплотняющим средством. При этом не важно, какое после этого давление в шинах.
9. Выключите компрессор.
10. Снимите соединительные шланги с подсоединения баллона с уплотняющим средством и с вентиля шины. Положите ремонтный комплект M Mobility System в автомобиль.

## Распределение уплотняющего средства

Сразу проедьте приibl. 3 км, для того чтобы уплотняющее средство равномерно распределилось в шине.

 Не превышайте скорость в 60 км/ч. По возможности не двигайтесь на скорости ниже 20 км/ч. ◀

## Восстановление давления воздуха в шинах

1. Приibl. через 3 км движения останьтесь в подходящем для этого месте.
2. Привинтите соединительный шланг **9** компрессора прямо к вентилю шины.
3. Вставьте штекер **3** в патрон зажигания в салоне автомобиля.
4. Откорректировать давление в шинах до 2 бар. Для этого при включенном зажигании:

▷ увеличение давления в шинах: включите компрессор, положение I. Для проверки установленного в настоящее время давления в шинах ненадолго выключите компрессор.

 Не давать компрессору работать дольше 10 минут, в противном случае прибор перегреется и, возможно, повредится. ◀

▷ Уменьшение давления в шинах: Поверните винт **8** на манометре.

 Если давление в шинах не держится, еще раз проедьте на автомобиле, см. Распределение уплотняющего средства. Затем однократно повторите шаги 1 - 4. Использование ремонтного комплекта M Mobility Systems может оказаться безрезультатным при повреждениях шин начиная приibl. с 4 мм. Пожалуйста, свяжитесь с ближайшей СТОА BMW, см. стр. 236, в случае если шину нельзя вернуть в работоспособное состояние с помощью ремонтного комплекта M Mobility System. ◀

 Давление в шинах должно составлять по крайней мере 2 бар. В противном случае не продолжайте движение. ◀

## Продолжение движения

 Не превышайте допустимую максимальную скорость в 80 км/ч, в противном случае это может привести к поломкам. ◀

 Заново инициализируйте индикатор повреждения шин, подробные указания см. на стр. 101.

При первой же возможности замените поврежденную шину и баллон с уплотняющим средством из ремонтного комплекта M Mobility Systems. ◀

## Замена колеса

 Подходящий инструмент для замены колес можно приобрести на СТОА BMW. ◀

## Опоры для домкрата

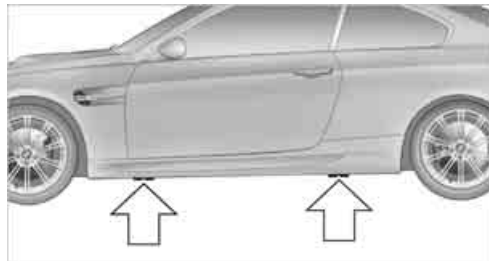

Опоры для домкрата находятся в указанных местах.

## Аккумулятор

### Техническое обслуживание

Аккумулятор не требует технического обслуживания, то есть количества залитого в аккумулятор электролита должно хватить на весь срок его службы (при умеренных климатических условиях). По всем вопросам, касающимся аккумулятора, обращайтесь на СТОА BMW.

## Заряд аккумулятора

Аккумулятор следует заряжать только при выключенном двигателе через клеммы в моторном отсеке. О клеммах см. в главе Пуск двигателя от внешнего источника питания на странице [237](#).

## Утилизация



Отработавший аккумулятор сдайте на специальный приемный пункт или СТОА BMW. Заправленные аккумуляторы транспортируются и хранятся в вертикальном положении. При транспортировке необходимо принять меры против опрокидывания аккумулятора. ◀

## После перерыва в электроснабжении

После перерыва в электроснабжении необходимо инициализировать часть оборудования автомобиля и восстановить индивидуальные настройки: и восстановить индивидуальные настройки:

- ▷ **Время и дата**  
Установите правильные значения, см. страницу [89](#).
- ▷ **Радиоприемник**  
Необходимо снова запрограммировать радиостанции, см. страницу [183](#).
- ▷ **Система навигации**  
Необходимо дождаться готовности системы к работе, см. страницу [144](#).
- ▷ **Стекланный люк**  
Возможно, крышка люка работает только на подъем. В этом случае систему необходимо инициализировать. Для этого свяжитесь со СТОА BMW.
- ▷ **Память положений сиденья и зеркал**  
Запрограммируйте положения, см. страницу [51](#).
- ▷ **Внутреннее зеркало с цифровым компасом**  
Проведите калибровку, см. страницу [122](#).

## Предохранители



Ни в коем случае не заменяйте перегоревшие предохранители, предохранителями другого цвета или предохранителями, рассчитанными на другую силу тока. Повышенная нагрузка на электропроводку может привести к пожару в автомобиле. ◀



Откройте крышку внутри перчаточного ящика.

Запасные предохранители и пластмассовый пинцет находятся на монтажном блоке.

Спецификация предохранителей приведена на обратной стороне крышки.

# Помогаем и зовем на помощь

## Экстренный вызов\*

Условия, необходимые для экстренного вызова:

- ▷ бизнес-комплект подготовки под мобильный телефон: (с ним экстренный вызов возможен, даже если в автомобиле отсутствует зарегистрированный мобильный телефон).
- ▷ включено положение.
- ▷ сигнал сети мобильной связи принимается.
- ▷ система экстренного вызова работоспособна.

Номер экстренного вызова зависит от страны пребывания. Но клавиша экстренного вызова работает в большинстве сетей GSM.

Злоупотребление системой экстренного вызова наказуемо.

### Запуск экстренного вызова

1. Чтобы открыть крышку клавиши экстренного вызова, нажмите на нее.



2. Держите клавишу SOS нажатой не менее 2 секунд.

В клавише загорается светодиод. Как только с номером экстренного вызова установится связь, светодиод начнет мигать.

Когда на дисплее управления отобразится запрос отмены, то в течение 5 секунд можно отменить экстренный вызов.

Если обстановка позволяет, оставайтесь в автомобиле и дождитесь ответа. После

этого Вы сможете подробно описать ситуацию.

При наличии доступа к услугам BMW Assist телефонная связь устанавливается с диспетчерской службой BMW Assist. Если координаты автомобиля определяются, то они передаются диспетчерской службе.

Если светодиод мигает, но Вы не слышите голос диспетчера по громкой связи, то, возможно, устройство громкой связи не работает. Но при этом диспетчер слышит Вас.

В случае очень тяжелой аварии экстренный вызов посылается автоматически. Нажатие на клавишу экстренного вызова не мешает автоматическому соединению.



При неблагоприятном стечении обстоятельств соединение может не состояться по техническим причинам. ◀

### Отмена экстренного вызова

Нажмите на рулевом колесе клавишу , см. страницу 8.

## Аварийная служба

Аварийная служба BMW Group готова оказать Вам помощь в случае аварии в любое время суток, в том числе в выходные и праздничные дни.

Телефонные номера центров аварийной службы в Вашей стране Вы найдете в брошюре.

При наличии доступа к услугам BMW Assist или BMW TeleService с аварийной службой группы BMW для помощи в случае аварии можно связаться напрямую через iDrive, см. отдельное руководство по эксплуатации.

## Аптечка\*

Срок годности медикаментов ограничен. Поэтому содержимое аптечки нужно

регулярно проверять и своевременно заменять.

## Купе



Аптечка находится в багажнике, в ящике с правой стороны.

## Кабриолет



Аптечка находится в ящике под сиденьем переднего пассажира.

Открытие: нажмите на кнопку и опустите крышку.

Закрывание: захлопните крышку до фиксации.

## Знак аварийной остановки\*

### Купе



Знак аварийной остановки находится в багажнике слева. Чтобы вынуть знак, нажмите на язычок.

### Кабриолет

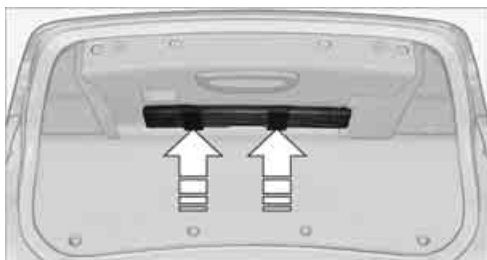

Знак аварийной остановки находится в креплении на крышке багажника. Чтобы вынуть знак, нажмите на язычок.

## Пуск двигателя от внешнего источника питания

При разряженном аккумуляторе двигатель можно запустить с помощью аккумулятора другого автомобиля, используя два вспомогательных кабеля. Таким же образом можно помочь запустить двигатель другого автомобиля. Используйте для этого только вспомогательные кабели с полностью изолированными полюсными зажимами.

 Не касайтесь токоведущих частей при работающем двигателе: это опасно для жизни. Во избежание травм или повреждения обоих автомобилей точно соблюдайте следующий порядок действий. ◀

## Подготовка

1. Убедитесь в том, что аккумулятор другого автомобиля имеет напряжение 12 В и примерно такую же емкость (Ач), как и у Вашего аккумулятора. Это можно проверить по этикетке на аккумуляторе.
2. Заглушите двигатель помогающего автомобиля.
3. Выключите работающие потребители в обоих автомобилях.

 Кузова автомобилей не должны касаться друг друга во избежание короткого замыкания. ◀

## Подсоединение вспомогательных кабелей

 Во избежание искрообразования и травм строго соблюдайте последовательность действий при подсоединении вспомогательных кабелей. ◀

Под капотом Вашего BMW имеется так называемый вывод для подключения внешнего источника питания, который дублирует плюсовую клемму аккумулятора, см. также вид моторного отсека на странице 217. Его крышка отмечена знаком .

1. Откройте крышку вывода для подключения внешнего источника питания.



2. Подсоедините один зажим вспомогательного кабеля к плюсовой клемме аккумулятора или к выводу для подключения внешнего источника питания на помогающем автомобиле.
3. Второй зажим кабеля закрепите на плюсовой клемме аккумулятора или на выводе для подключения внешнего

источника питания у запускаемого автомобиля.

4. Подсоедините один зажим вспомогательного кабеля к минусовой клемме аккумулятора или к массе двигателя или кузова на питающем автомобиле.  
В качестве массы автомобиля или минусовой клеммы на Вашем BMW служит специальная гайка.

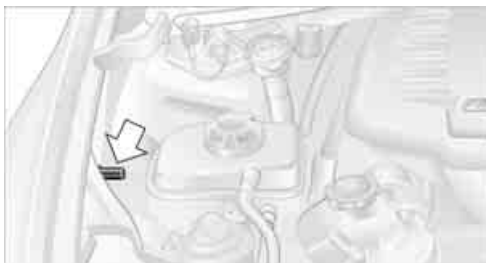

5. Второй зажим кабеля закрепите на минусовой клемме аккумулятора или на массе двигателя или кузова у запускаемого автомобиля.

## Пуск двигателя

1. Заведите двигатель питающего автомобиля и дайте ему поработать несколько минут на повышенных оборотах.
2. Заведите двигатель запускаемого автомобиля как обычно.  
При неудаче повторную попытку производите только спустя несколько минут, чтобы аккумулятор имел возможность пополнить заряд.
3. Дайте двигателям обоих автомобилей поработать несколько минут.
4. Отсоедините вспомогательные кабели в обратной последовательности.

Если необходимо, обратитесь на СТОА BMW для проверки и подзарядки аккумулятора.

 Не используйте для запуска двигателя вспомогательные аэрозоли. ◀



## Буксировка и запуск двигателя буксировкой

### Буксирная проушина

Всегда возите съемную буксирную проушину с собой. Проушина вворачивается в предназначенные для нее резьбовые гнезда спереди и сзади автомобиля.

Купе: буксирная проушина находится в комплекте шоферского инструмента в багажнике справа под крышкой, см. страницу 228.

Кабриолет: буксирная проушина находится в комплекте шоферского инструмента под полом багажника, см. страницу 228.

**⚠** При буксировке используйте только штатную проушину. Вворачивайте ее в гнездо до упора. Используйте проушину только для буксировки по дорогам с твердым покрытием. Проушина не рассчитана на то, чтобы к ней прикладывались поперечные силы (например, автомобиль за проушину приподнимать нельзя). В противном случае возможно повреждение проушины или кузова автомобиля. ◀

### Доступ к резьбовому гнезду

Снимите крышку в бампере: нажмите на верхнюю часть крышки.

### Спереди



### Сзади

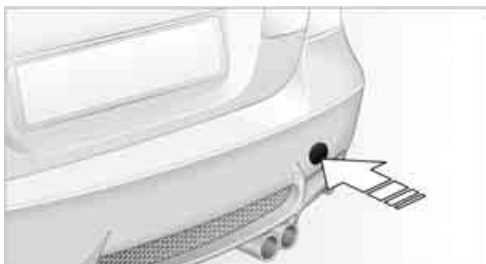

### Движение на буксире

**⚠** Не забудьте включить зажигание, см. страницу 65, иначе фары ближнего света, задние фонари, указатели поворота и стеклоочистители не будут работать.

Запрещается буксировать автомобиль и запускать его двигатель буксировкой при отказе электрооборудования. В этом случае электрический замок рулевого управления не может отпереться и автомобиль остается неуправляемым. О пуске двигателя от внешнего источника питания см. на странице 237.

При выключенном двигателе не работают усилители. Поэтому требуется повышенное усилие при торможении и вращении рулевого колеса. ◀

### Автомобиль с МКПП

Установите рычаг переключения передач в нейтральное положение.

### М коробка передач с двухдисковым сцеплением с технологией Drivelogic

**⚠** Удостоверьтесь, что не установлен механизм коробки передач,

запирающий трансмиссию автомобиля на стоянке Р, в противном случае блокируются задние колеса.

При использовании моек, см. стр. 67, обратите внимание, что прибл. через 30 минут механизм коробки передач, запирающий трансмиссию автомобиля на стоянке, включается автоматически и тем самым блокирует задние колеса. При электрической неисправности или если эвакуация будет продолжаться более 20 минут, вручную разблокируйте механизм, см. стр. 71. ◀

**!** При эвакуации не превышайте максимальную скорость 50 км/ч и максимальное расстояние 50 км, в противном случае можно повредить коробку передач. ◀ BMW рекомендует транспортировать автомобиль на эвакуаторе с погрузочной платформой или эвакуировать его с приподнятой задней осью.

### Способы буксировки

**!** Во избежание повреждений не поднимайте автомобиль за буксирную проушину, детали кузова и ходовой части. ◀

### Буксировка на жесткой сцепке

**!** Буксир должен быть непременно тяжелее буксируемого автомобиля, иначе он утратит управляемость. ◀

Буксирные проушины обеих автомобилей должны располагаться на одной стороне. Если диагональное расположение буксирных проушин неизбежно, помните о следующем:

- ▷ свобода маневра при прохождении поворотов ограничена.
- ▷ при диагональном расположении жесткой сцепки возникают действующие в боковом направлении силы.

**!** Крепите жесткую сцепку только к буксирной проушине. Не буксируйте автомобиль за другие детали. ◀

### Буксировка на буксировочном тросе

Следите за тем, чтобы трос перед троганием буксира с места был натянут.

**!** Для буксировки пользуйтесь нейлоновыми буксировочными тросами, которые компенсируют слишком резкие рывки. Крепите буксировочные тросы только к буксирной проушине. Не буксируйте автомобиль за другие детали. ◀

### Эвакуация

Механическая коробка передач:

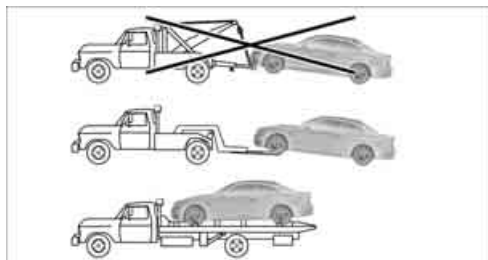

эвакуацию автомобиля осуществляйте на эвакуаторах с подъемной рамой или погрузочной платформой.

М коробка передач с двухдисковым сцеплением:

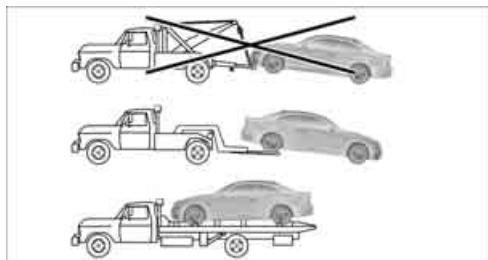

Эвакуацию автомобиля осуществляйте на эвакуаторах с подъемной рамой или погрузочной платформой.

### Запуск двигателя буксировкой

**!** Запуск двигателя буксировкой при отказе электрооборудования запрещен, потому что в этом случае рулевое колесо остается заблокированным и автомобиль становится неуправляемым. ◀

По возможности не буксируйте автомобиль, а запустите двигатель от внешнего источника питания, см. стр. 237. При наличии катализатора буксировать автомобиль

разрешается, если двигатель находится в холодном состоянии.

### Автомобиль с МКПП

1. Включите аварийную световую сигнализацию (с учетом правил страны пребывания).
2. Включите зажигание, см. страницу 65.
3. Включите III передачу.
4. Начните буксировку при выжатой педали сцепления. Затем медленно отпустите педаль. После запуска двигателя сразу же нажмите на педаль сцепления.
5. Остановитесь в безопасном месте, отсоедините буксировочную сцепку или трос, выключите аварийную световую сигнализацию.
6. Проверьте автомобиль на СТОА BMW.

### М коробка передач с двухдисковым сцеплением с технологией Drivelogic

Запуск двигателя буксировкой при наличии коробки передач М с двухдисковым сцеплением не возможен. О пуске двигателя от внешнего источника питания см. на стр. 237.



## Характеристики

Этот раздел содержит технические характеристики, команды для ускоренного голосового управления и алфавитный указатель для быстрого поиска отдельных тем.

# Технические характеристики

## Характеристики двигателя

		M3
Рабочий объем	см <sup>3</sup>	3999
Число цилиндров		8
Максимальная мощность	кВт/л.с.	309/420
при числе оборотов	1/мин	8300
Максимальный крутящий момент	Нм	400
при числе оборотов	1/мин	3900

## Расход топлива, эмиссия углекислого газа/CO<sub>2</sub>

		M3 Купе	M3 Купе	M3 Кабриолет	M3 Кабриолет
		Механическая коробка передач	M DKG	Механическая коробка передач	M DKG
в городе	литры/100 км	17,9	17,0	18,7	17,3
за городом	литры/100 км	9,2	9,0	9,6	9,4
всего	литры/100 км	12,4	11,9	12,6	12,3
эмиссия CO <sub>2</sub>	грамм/км	295	285	309	293

Расход топлива определяется согласно единым предписаниям, директива ЕС 80/1268/EWG. Он ни в коем случае не совпадает со средним расходом, который зависит от многих различных факторов, например, способ вождения, нагрузка, состояние дороги, плотность движения и транспортный поток, погода, давление в шинах и т.д.

Мощность двигателя и характеристики движения измеряются при условиях директивы ЕС 80/1269/EWG или согласно DIN 70020, с серийной комплектацией автомобиля. Разрешенные допуски также установлены. Специальные элементы комплектации или принадлежности, например, багажник на крыше, более широкие шины, дополнительное зеркало, частично влияют на характеристики движения и расход, поскольку они часто изменяют вес и значение  $c_x$ .

# Габариты

## Куле

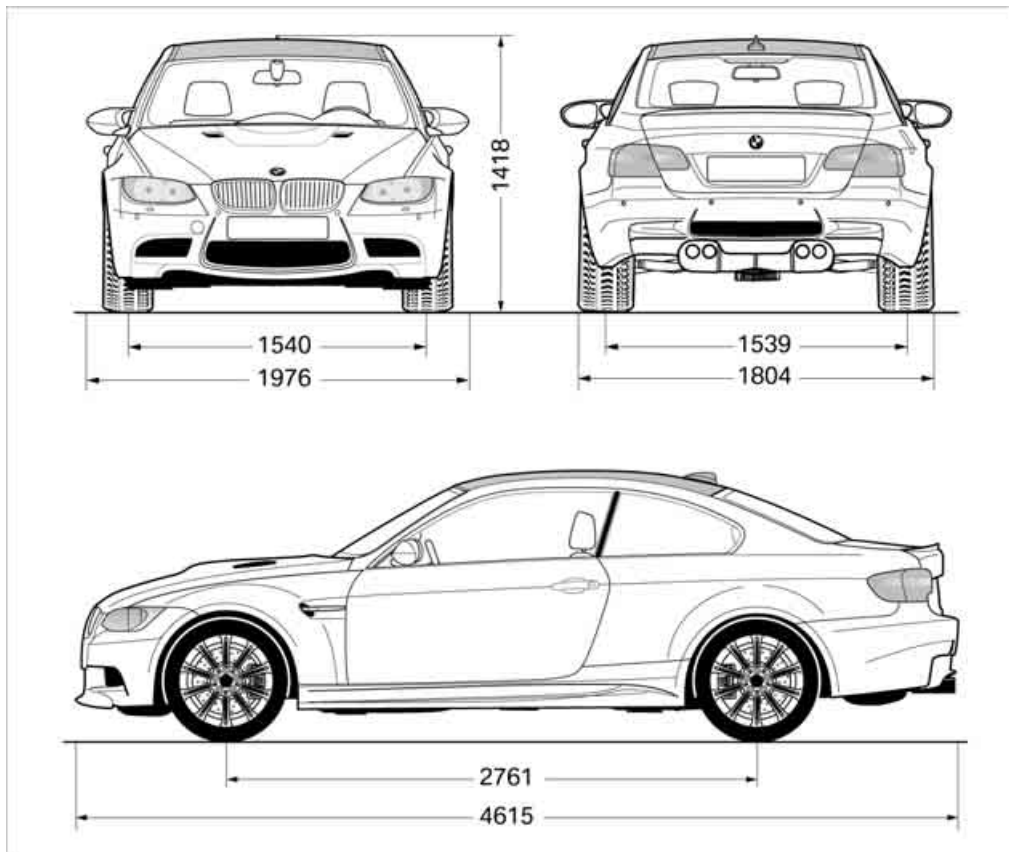

Все размеры указаны в мм. Минимальный диаметр разворота  $\varnothing$ : 11,7 м.

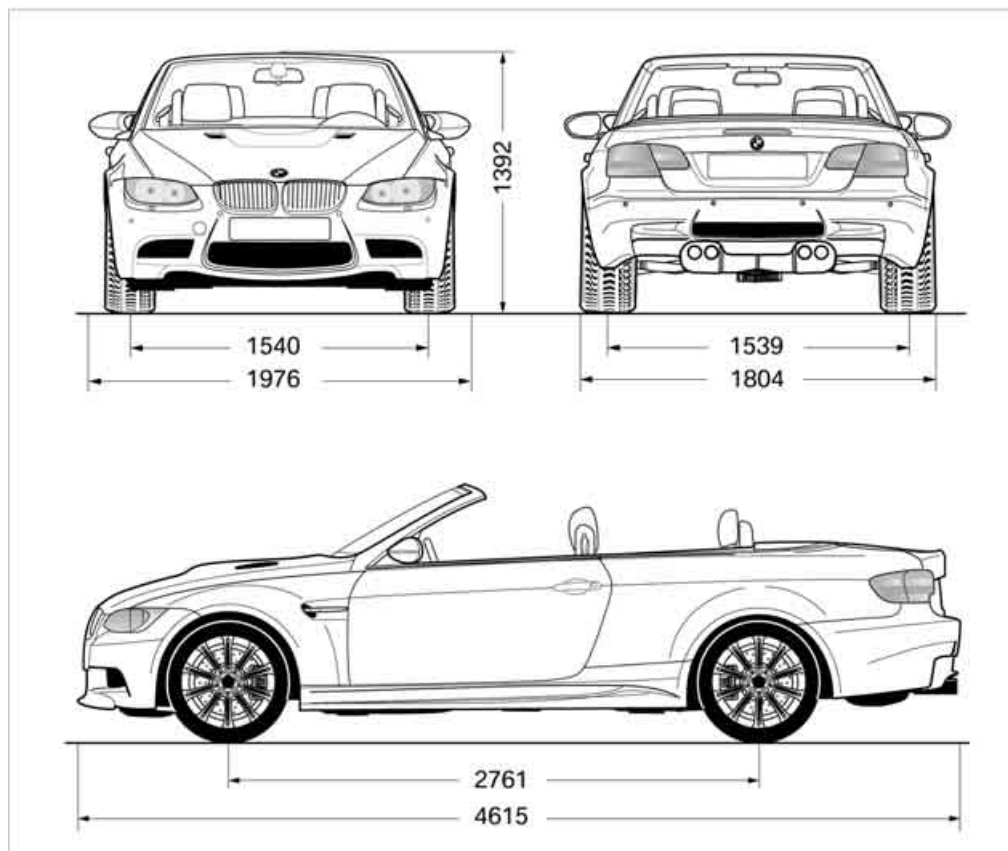

BMW GROUP

Все размеры указаны в мм. Минимальный диаметр разворота Ø: 11,7 м.



# Массы

## Купе

		Механическая коробка передач	М DKG
Собственная масса снаряженного автомобиля с грузом 75 кг, заполненным на 90 % топливным баком, без дополнительного оборудования	кг	1655	1675
Разрешенная полная масса	кг	2080	2080
Разрешенная нагрузка на переднюю ось	кг	1020	1020
Разрешенная нагрузка на заднюю ось	кг	1120	1120
Разрешенная нагрузка на крышу	кг	75	75
Объем багажного отделения	л	430	430

## Кабриолет

		Механическая коробка передач	М DKG
Собственная масса снаряженного автомобиля с грузом 75 кг, заполненным на 90 % топливным баком, без дополнительного оборудования	кг	1885	1905
Разрешенная полная масса	кг	2280	2280
Разрешенная нагрузка на переднюю ось	кг	1060	1060
Разрешенная нагрузка на заднюю ось	кг	1270	1270
Объем багажного отделения	л	210-350	210-350

## Характеристики движения

### Купе

		Механическая коробка передач	M DKG
Максимальная скорость		км/ч	250
M Driver's Package*		км/ч	280
Ускорение с	0 до 100 км/ч	с	4,8

### Кабриолет

		Механическая коробка передач	M DKG
Максимальная скорость		км/ч	250
Ускорение с	0 до 100 км/ч	с	5,3

## Заправочные емкости

	Литры	Примечание
Топливный бак	ок. 63	Качество топлива: страница <a href="#">211</a>
включая резерв	ок. 12,5	
Стеклоомыватель		Подробнее: страница <a href="#">77</a>
включая омыватель фар	ок. 4,5	

# Команды для ускоренного голосового управления\*

Ускоренные команды позволяют управлять некоторыми функциями, независимо от того,

какой выбран пункт меню. Ниже приведены наиболее важные из этих команд.

## Вспомогательное окно

Функция	Команда
Включение вспомогательного окна <a href="#">19</a>	› Assistance window‹
Выбор индикации во вспомогательном окне <a href="#">20</a>	› Assistance window map north orientated‹ , › Assistance window map direction of travel‹ , › Assistance window arrow view‹ , › Assistance window perspective‹ , › Assistance window vehicle position‹ , › Assistance window journey computer‹ или › Assistance window computer‹
Изменение масштаба во вспомогательном окне <a href="#">164</a>	› Assistance window Scale ... kilometers‹ или › Assistance window Scale ... meters‹

## Связь

Функция	Команда
Подробную информацию см. в Отдельном руководстве по эксплуатации:	
Вызов BMW Assist	› BMW Assist‹
„BMW Service“ (Сервис BMW), вызов услуг	› BMW Service‹
Контакты с BMW	› BMW Contact‹
„BMW Contact Numbers“ (Контактные номера BMW) вызов	› BMW Contact numbers‹
Вызов	› Information‹
„Nearest BMW dealer“ (Следующий дилер BMW) вызов	› Nearest BMW dealer‹
Моя информация	› My Info‹
Вызов BMW Online	› BMW Online‹
Телефон	› Telephone‹
Набор номера	› Dial number‹
Показ телефонного справочника	› A to Z‹
Набор номера из телефонного справочника	› Call...‹ (Звонок) или › Dial name
Показ „Топ 8“	› Top 8‹
Повторный набор	› Last number redial‹

Функция	Команда
Показ „Calls accepted“ (Принятые вызовы)	›Calls accepted‹
Показ „Calls not accepted“ (Непринятые вызовы)	›Calls not accepted‹
Показ „Bluetooth“	›Bluetooth‹
„BMW Mobile Service“ (Помощь BMW при авариях)	›BMW Mobile Service‹

## Навигация

Функция	Команда
Включение системы навигации 146	›Navigation‹
Показ текущего местонахождения 171	›Vehicle position‹
„Address input“ (Ввод цели) вызов 146	›Destination input‹
„New destination“ (Новая цель) вызов 146	›New destination‹
„Destination input map“ (Карта ввода цели) показ 152	›Destination input via map‹
Показ адресной книги 156	›From address book‹
Показ списка целей 155	›Destination list‹
Включение ведения к цели 161	›Start guidance‹
Выключение ведения к цели 161	›Guidance off‹
Показ критериев маршрута 159	›Route criteria‹
Включение голосового оповещения 165	›Navigation info on‹
Выключение голосового оповещения 165	›Navigation info off‹
Повтор голосовых оповещений 165	›Repeat navigation info‹
Включение стрелочного указателя 162	›Arrow view‹
Включение карты маршрута 163	›Map‹, ›Map north orientated‹, ›Map indicating direction of travel‹ или ›Perspective‹
Маршрут 166	›Route‹
„New route for“ (Новый маршрут для) вызов 166	›New route for‹
Изменение масштаба 164	›Scale ... kilometers‹ или ›Scale ... meters‹
Показ населенных пунктов и трасс по маршруту 164	›Route list‹
Просмотр дорожной информации 169	›Traffic information‹
„TMC“ вызов 168	›TMC‹

## Бортовая информация

Функция	Команда
„On-board Info“ (Бортовая информация) вызов <a href="#">82</a>	›On-board info‹
Показ бортового компьютера <a href="#">82</a>	›Computer‹
Показ путевого компьютера <a href="#">83</a>	›Journey computer‹
Предельная скорость <a href="#">94</a>	›Limit‹
Секундомер <a href="#">94</a>	›Stopwatch‹
Включение контроля предельной скорости <a href="#">94</a>	›Limit on‹
Выключение контроля предельной скорости <a href="#">94</a>	›Limit off‹

## Развлечения

Функция	Команда
Настройка параметров звучания <a href="#">177</a>	›Tone‹
Включение радиоприемника <a href="#">181</a>	›Radio on‹, или ›FM‹, или ›AM‹
„FM“ вызов <a href="#">181</a>	›FM menu‹
„AM“ вызов <a href="#">181</a>	›AM menu‹
„All stations“ (Все радиостанции) вызов <a href="#">181</a>	›FM all stations‹
Выбор радиостанции <a href="#">181</a>	›Station...‹ например, ›Station BBC‹ или ›Select station‹
„Memorised stations“ (Сохраненные радиостанции) вызов <a href="#">181</a>	›FM memorised stations‹, ›SW memorised‹, ›MW memorised‹ или ›LW memorised‹
Выбор запрограммированной радиостанции <a href="#">183</a>	›Memorised station...‹ например, ›Memorised station 1‹
„Manual frequency selection“ (Ручной поиск) вызов <a href="#">182</a>	›FM manual frequency selection‹, ›SW manual‹, ›MW manual‹, ›LW manual‹, или ›Select frequency‹, или ›Frequency ... megahertz‹
Радиостанции с наилучшим приемом <a href="#">182</a>	›SW autostore‹, ›MW autostore‹, или ›LW autostore‹
Включение цифрового радио <a href="#">187</a>	›Digital radio‹
Меню цифрового радио <a href="#">187</a>	›Digital radio menu‹
„Memorised stations“ (Сохраненные радиостанции) вызов при цифровом радио <a href="#">189</a>	›Digital radio memorised stations‹

Функция	Команда
„Manual frequency selection“ (Ручной поиск) вызов при цифровом радио <a href="#">189</a>	›Digital radio manual frequency selection‹
„Autostore“ (Автосохранение) вызов при цифровом радио <a href="#">188</a>	›Digital radio autostore‹
„TP“ вызов <a href="#">185</a>	›TP‹
Включение трансляции дорожной информации <a href="#">185</a>	›Traffic reports on‹
Выключение трансляции дорожной информации <a href="#">185</a>	›Traffic reports off‹
CD-плеер <a href="#">193</a>	›CD menu‹
Включение CD-плеера <a href="#">193</a>	›CD‹
CD-чейнджер <a href="#">193</a>	›CD-changer menu‹
Включение CD-чейнджера <a href="#">193</a>	›CD changer‹
Выбор CD при CD-чейнджере <a href="#">193</a>	›CD 1...6‹
Выбор трека <a href="#">194</a>	›CD track ...‹
Выбор CD и трека при CD-чейнджере <a href="#">194</a>	›CD 1...6 track...‹
DVD-плеер <a href="#">193</a>	›DVD drive menu‹
Включение DVD-плеера <a href="#">193</a>	›DVD drive‹
Выбор трека на DVD	›DVD drive track...‹
Выбор трека <a href="#">194</a>	›Track ...‹
TB <a href="#">204</a>	›Television menu‹
Включение TB <a href="#">204</a>	›Television‹
Настройка изображения <a href="#">205</a>	›Video‹
Включение внешнего аудиоприбора <a href="#">200</a>	›Audio Aux‹

## Микроклимат

Функция	Команда
„Air distribution“ (Распределение потоков воздуха) вызов <a href="#">113</a>	›Air distribution‹
„Automatic programs“ (Автоматическая программа) вызов <a href="#">114</a>	›Automatic programmes‹

## Меню **i**

Функция	Команда
Вызов меню <b>i</b>	›Settings menu‹
„Display off“ (Выключить экран) <a href="#">20</a>	›Display off‹
„Info sources“ (Источники информации)	›Info sources‹
„Door locks“ (Блокировка дверей) вызов <a href="#">30, 33</a>	›Door locks‹

Функция	Команда
„Settings“ (Настройки)	›Settings‹
„Steering wheel buttons“ (Клавиши на рулевом колесе) вызов <a href="#">55</a>	›Steering wheel buttons‹
Вызов MDrive <a href="#">56</a>	›MDrive‹
„Light“ (Свет) вызов <a href="#">75</a> , <a href="#">107</a>	›Light‹
„Service“ (Сервис) вызов <a href="#">86</a>	›BMW Service‹
„Service requirements“ (Очередное ТО) вызов <a href="#">87</a>	›Service requirements‹
Вывод „Check Control messages“ (Проверить сообщения управления) <a href="#">93</a>	›Check Control messages‹
Регулировка яркости дисплея управления <a href="#">95</a>	›Brightness‹
„Units“ (Единицы) вызов <a href="#">85</a>	›Units‹
„Language“ (Язык) вызов <a href="#">95</a> , <a href="#">165</a>	›Language‹
„Clock“ (Время) вызов <a href="#">89</a>	›Clock‹
„Date“ (Дата) вызов <a href="#">91</a>	›Date‹
„Flat Tyre Monitor“ (Шины RPA) вызов <a href="#">101</a>	›RPA‹
„PDC“ (PDC) вызов <a href="#">97</a>	›PDC‹
„Traffic information settings“ (Настройка дорожной информации) вызов <a href="#">169</a>	›Traffic information settings‹

# Все от А до Я

## Алфавитный указатель

- „...“ в такие кавычки, в частности, заключены названия функций, которые можно выбрать на дисплее управления, с отсылкой к нужному месту.
- Часы **80**
- режимы 12- и 24-часовой **90**
  - установка времени **89**
- Чехол для лыж у кабриолета, см. Люк для перевозки длинномера со встроенным чехлом **129**
- Чехол для перевозки лыж **128**
- Число оборотов, см. Характеристики двигателя **244**
- Чистка автомобиля, см. Уход **224**
- Речевой информатор, см. Голосовое оповещение системой навигации **165**
- Речевой информатор системы навигации, см. Включение и выключение голосового оповещения **165**
- Режим рециркуляции **115**
- Режим Drive **70**
- Режим использования остаточного тепла **115**
- Режим подачи наружного воздуха
- автоматический климат-контроль **115**
- Радиоключ, см. Электронный ключ **28**
- Радиоприемник
- радиостанции с наилучшим приемом **182**
  - ручная настройка на частоту **182**
  - элементы управления **176**
  - громкость **177**
  - автосохранение **182**
  - включение и выключение **176**
  - выбор диапазона волн **176, 181**
  - программирование радиостанций **183**
  - прослушивание радиопередач **181**
  - настройка параметров звучания **177**
  - поиск радиостанции **182, 189**
  - фрагментарное прослушивание радиостанций **182, 189**
  - трансляция дорожной информации **185**
- Региональные программы у радиоприемника **184**
- Рабочий объем, см. Характеристики двигателя **244**
- Рабочий тормоз, см. Надежное торможение **135**
- Работы в подкапотном пространстве **216**
- Регулировка ремня безопасности по высоте **53**
- Регулировка распределения потоков воздуха
- ручная **113**
- Регулировка амортизатора, см. Электронный контроль амортизации EDC **99**
- Регулировка пробуксовывания ведущих колес, см. Система динамического контроля стабильности (DSC) **98**
- Регулировка подколенной опоры **48**
- Регулировка по высоте
- рулевое колесо **55**
  - сиденья **48**
- Регулировка сидений
- с электроприводом **48**
  - с механическим приводом **48**
- Регулировка фар, см. Правостороннее и левостороннее движение **136**
- Регулировка угла наклона фар **108**
- Регулировка температуры в салоне, см. Автоматический климат-контроль **113**
- Регулировка ширины спинки сиденья **49**
- Регулировка устойчивости, см. Системы регулировки устойчивости **97**
- Разрешенная полная масса, см. Массы **247**
- Разрешенные нагрузки на оси, см. Массы **247**
- Резервные предохранители, см. Запасные предохранители **235**
- Резервуар стеклоомывателя, см. Бачок для омывающей жидкости **77**
- Резерв топлива, см. Указатель уровня топлива **81**



Разблокировка, см.  
Отпирание [37](#)  
Размеры, см. Габариты [245](#)  
Резьбовое гнездо под  
буксирную проушину [239](#)  
Рекомендованные моторные  
масла [220](#)  
Ремни безопасности [52](#)  
– контрольная/сигнальная  
лампа [53](#)  
– правильная посадка на  
сиденье [47](#)  
– напоминание [53](#)  
– поврежденные [53](#)  
– устройство подачи [53](#)  
Ремонтный комплект M  
Mobility Set [232](#)  
Распределение потоков  
воздуха  
– автоматическое [114](#)  
Расход, см. Средний расход  
топлива [82](#)  
Расход бензина, см. Расход  
топлива [244](#)  
Расход масла [217](#)  
Растяжки, см. Фиксация  
груза [138](#)  
Решетки  
вентиляционные [112](#)  
Розетка, см. Подключение  
электрических  
приборов [125](#)  
Розетка бортовой системы  
диагностики (OBD) [223](#)  
Ручная деблокировка  
коробки передач [71](#)  
Ручная настройка на  
частоту [182](#)  
Ручник, см. Стояночный  
тормоз [67](#)  
Ручное управление  
– дверь водителя [33](#)  
– блокировка коробки  
передач [71](#)  
– замок двери [33](#)  
– крышка багажника [34](#)  
– лючок топливного бака [210](#)  
– стеклянный люк [42](#)

Рулевое колесо [55](#)  
– регулировка [55](#)  
– блокировка [65](#)  
– блокировка, см.  
Электрическая блокировка  
рулевого управления [55](#)  
– блокировка при функции  
комфортного доступа [38](#)  
– замок [65](#)  
– замок, см. Электрическая  
блокировка рулевого  
управления [55](#)  
– клавиша MDrive [56](#)  
– клавиши [9](#)  
– переключатели [70](#)  
Рычаг переключения  
передач [69](#)  
– механическая КПП [67](#)  
Эвакуация  
– автомобиля с коробкой  
передач M с двухдисковым  
сцеплением [239](#)  
– автомобиля с МКПП [239](#)  
Экран, см. Элементы  
управления iDrive [15](#)  
Эквалайзер, см. Настройка  
параметров звучания [179](#)  
Электрическая блокировка  
рулевого управления [65](#)  
– при функции комфортного  
доступа [38](#)  
Электрические  
– приводы регулировки  
сидений [48](#)  
Электропривод регулировки  
сиденья [48](#)  
Электропривод сиденья [48](#)  
Электронная программа  
стабилизации (ESP), см.  
Система динамического  
контроля стабильности  
(DSC) [98](#)  
Электронная система  
распределения тормозных  
сил (EBV) [98](#)  
Электронные часы [80](#)

Электронный ключ [28](#)  
– внимание из замка  
зажигания [65](#)  
– замена элемента  
питания [39](#)  
– запись сервисных  
данных [222](#)  
– помехи [32, 39](#)  
Электронный контроль  
амортизации EDC [99](#)  
– „Comfort“ [100](#)  
– „Normal“ [100](#)  
– „Sport“ [100](#)  
Электронный контроль  
уровня масла [217](#)  
Электростеклоподъемники,  
см. Окна [39](#)  
Элемент питания  
– утилизация [39, 235](#)  
Элементы управления и  
индикации [8](#)  
Экстренный вызов [236](#)  
Этилированное топливо [211](#)

## А

Время прибытия, см.  
Включение ведения к  
цели [161](#)  
Время прибытия, см.  
Бортовой компьютер [82](#)  
Брод, см. Водные  
преграды [135](#)  
Громкость [176](#)  
– голосовое  
оповещение [165](#)  
– аудиоаппаратуры [176](#)  
– выравнивание в  
зависимости от  
скорости [178](#)  
– трансляции дорожной  
информации [177](#)  
– ТВ [176](#)  
Держатели для емкостей с  
напитками [124](#)  
Адрес назначения  
– ввод [146, 150](#)  
– удаление [158](#)

- Бачок для омывающей жидкости [77](#)
- Двери, ручное управление замками [33](#)
- Аварийная световая сигнализация [12](#)
- Аварийная служба [236](#)
- Аварийное отпирание
  - крышки багажника изнутри [35](#)
- Аварийный привод
  - ручное отпирание лючка топливного бака [210](#)
- Аварийный привод, см. Ручное управление
  - замок двери [33](#)
- Аварийный привод, см. Закрывание вручную
  - стеклянный люк [42](#)
- Дверной ключ, см. Электронный ключ [28](#)
- Габаритные огни, см. Блоки задних фонарей [230](#)
  - замена ламп [230](#)
- Габариты [245](#)
- Багажник на крыше [138](#)
- Багажное отделение
  - комфортный доступ [38](#)
  - объемы [247](#)
  - открывание из салона [34](#)
  - открывание снаружи [34](#)
- Багажный отсек
  - подъем панели пола [128](#)
  - освещение, см. Освещение салона [111](#)
- Введение уплотняющего средства [233](#)
- Ведение к цели [161](#)
  - расстояние и время прибытия [161](#)
  - громкость голосового оповещения [165](#)
  - включение [161](#)
  - голосовое оповещение [165](#)
  - выбор транзитных пунктов [166](#)
  - выключение голосового оповещения [56](#)
  - изменение параметров маршрута [159](#)
  - прерывание/возобновление [161](#)
  - объезд участков пути [166](#)
  - показ маршрута [162](#)
- ДВ-диапазон [181](#)
- Давление, шины [213](#)
- Давление воздуха в шинах [213](#)
  - падение [102](#)
- Давление в шинах, контроль [100](#)
  - индикатор повреждения шин [100](#)
- Адаптер Snap-In, см. Ящик среднего подлокотника [123](#)
- Адаптивное освещение поворотов [108](#)
- База, см. Габариты [245](#)
- Без ключа открывание и закрывание, см. Комфортный доступ [37](#)
- Безопасная перевозка детей [60](#)
- Двигатель
  - выключение [66](#)
  - запуск [66](#)
  - запуск, комфортный доступ [37](#)
  - перегрев, см. Температура охлаждающей жидкости [81](#)
  - обкатка [134](#)
  - обороты [244](#)
  - характеристики [244](#)
- Движение на буксире [239](#)
- Движение под уклон [136](#)
- Баланс
  - справа/слева [178](#)
  - спереди/сзади [178](#)
- Баланс спереди/сзади, см. Настройка параметров звучания [178](#)
- Джойстик, см. iDrive [15](#)
- Единицы
  - средний расход топлива [85](#)
- Единицы измерения
  - температура [85](#)
- Дальний свет [108](#)
  - контрольная лампа [11](#)
  - прерывистый световой сигнал [108](#)
- Дальний свет, автоматическое управление, см. Система управления дальним светом фар [109](#)
- Ввод номера дома или перекрестка [149](#)
- Бензин, см. Топливо [211](#)
- Бензиновый двигатель, проверка уровня масла [217](#)
- Баночные подставки, см. Держатели для емкостей с напитками [124](#)
- Вентиляционные решетки [112](#)
- Вентиляция [116](#)
  - без сквозняков [116](#)
  - в задней части салона [116](#)
- Вентиляция, см. Микроклимат [112](#)
- Вентиляция без сквозняков [116](#)
- Вентиляция в задней части салона [116](#)
- Вентиляция на стоянке [116](#)
- Вентилятор, см. Интенсивность подачи воздуха [114](#)
- Басы, настройка [178](#)
- Ветрозащитная стенка [44](#)

- Датчик интенсивности дождя [76](#)
- Дата
  - настройка формата представления [91](#)
  - установка [91](#)
- Батарея аккумуляторная, см. Аккумулятор [234](#)
- Ваш автомобиль [5](#)
  - настройки, см. Персональный профиль [28](#)
  - настройки, см. MDrive [56](#)
- Дефект
  - замок двери [33](#)
  - крышка багажника [34](#)
  - лючок топливного бака [210](#)
  - стеклянный люк [42](#)
  - шины [102](#)
- Дефлекторы, см. Вентиляция [116](#)
- Автомагистраль, см. Критерии маршрута [159](#)
- Автомагнитола, см. Радиоприемник [181](#)
- Автоматическая программа климат-контроля [114](#)
- Автоматическая система контроля загрязненности наружного воздуха (AUC) [115](#)
- Автоматическая установка зеркала в парковочное положение [54](#)
- Автоматические
  - регулировка интенсивности подачи воздуха [114](#)
  - распределение потоков воздуха [114](#)
  - программирование каналов [205](#)
  - сохранение станций в памяти [182](#)
  - управление светом фар [106](#)
- Автоматический
  - круиз-контроль [77](#)
- Автоматический климат-контроль [112](#)
  - автоматическое распределение потоков воздуха [114](#)
  - настройка через iDrive [113](#)
- Автоматический поиск станции [182](#), [189](#)
- Автоматическое включение и выключение дальнего света, см. Система управления дальним светом фар [109](#)
- Автомобиль
  - размеры, см. Габариты [245](#)
  - аккумулятор [234](#)
  - возврат, см. Утилизация автомобиля [223](#)
  - включение двигателя [66](#)
  - идентификационный номер, см. Моторный отсек [217](#)
  - обкатка [134](#)
  - масса [247](#)
  - погрузка багажа [137](#)
- Автомобильный ключ, см. Электронный ключ [28](#)
- Автомобильный пылесос, подключение, см. Подключение электрических приборов [125](#)
- Автомобильный телефон
  - местонахождение, см. Средний подлокотник [123](#)
  - см. Отдельное руководство по эксплуатации
- Автомобильный шампунь [227](#)
- Автономная система вентиляции [116](#)
  - активация времени включения [118](#)
  - программирование времени включения [117](#)
  - прямое включение и выключение [117](#)
- Детские сиденья, см. Безопасная перевозка детей [60](#)
- Двухступенчатые стоп-сигналы [102](#)
  - замена ламп [231](#)
- Вещевые сетки [127](#)
- ABS Антиблокировочная система [97](#)
  - „Accept as destination“ [154](#), [155](#)
  - „Accept current speed“ [94](#)
  - „Address book“ (Адресная книга) в системе навигации [156](#)
  - „Address input“ [147](#)
  - „Add to destination list“ [150](#), [152](#)
- Гидравлический тормозной ассистент, см. Тормозной ассистент [98](#)
- Аквапланирование [135](#)
- Диапазон волн, радиоприемник [181](#)
- Диаметр разворота, см. Габариты [245](#)
- Жесткий верх [43](#)
  - дистанционное управление [31](#)
  - комфортный режим управления [31](#)
  - опускание и подъем [43](#)
- Включение
  - радиоприемник [176](#)
  - аудиоаппаратура [176](#)
  - CD-чейнджер [176](#)
  - CD-плеер [176](#)
  - ТВ [204](#)
- Включение и выключение режима охлаждения [115](#)
- Включение и выключение аудиоаппаратуры [177](#)
- Включение и выключения дальнего света, автоматическое, см. Система управления дальним светом фар [109](#)
- Включение сигнала полного часа [90](#)
- Включение телевизора [204](#)

- Ближний свет **106**
  - регулировка угла наклона фар **108**
  - автоматическое включение **106**
- Жидкость для системы охлаждения, см. Охлаждающая жидкость **220**
- Длина, см. Габариты **245**
- Длительное хранение **227**
- Аккумулятор **234**
  - электронный ключ **28**
  - заряд **235**
  - перерыв в электроснабжении **235**
  - пуск двигателя от внешнего источника питания **237**
- Динамический режим М (MDM) **98**
  - контрольная лампа **99**
- Диоды светоизлучающие **229**
- Блокировка, см. Запирание **31**
- Блокировка замков
  - из салона **33**
  - снаружи **30**
- Блоки задних фонарей **230**
  - замена ламп **230**
- Аксессуары, см. Ваш автомобиль **5**
- Дисплей, см. Элементы управления iDrive **15**
- Дисплей управления
  - включение и выключение **20**
  - изменение языка меню **95**
  - яркость **95**
- Дисплей управления, см. iDrive **15**
- Дистанционное управление
  - крышка багажника **31**
  - комфортный доступ **37**
  - устройство открывания ворот гаража **119**
- Актуальность **5**
- Глушение
  - двигателя **66**
  - автомобиля **66**
- Для Вашей собственной безопасности **5**
- Горячее
  - см. Средний расход топлива **82**
  - см. Топливо **211**
- Дорожная карта **163**
- Дорожная информация при системе навигации
  - включение и выключение **167**
  - во время ведения к цели **171**
  - выбор канала **168**
  - вывод на экран **169**
  - отбора **169**
  - отображение на карте маршрута **169**
  - символы **170**
- Дорожный затор
  - объезд **171**
  - показ дорожной информации **167**
- Бортовой компьютер **82**
  - индикация на дисплее управления **82**
  - сигнал полного часа **90**
- Бортовой монитор, см. iDrive **15**
- Гнездо для электронного ключа **65**
- Гнездо для телефона
  - см. Адаптер Snap-In в ящичке среднего подлокотника **123**
- Гнездо AUX-In **200**
- Гнездо OBD, см. Розетка бортовой системы диагностики **223**
- Водные преграды **135**
- Вместимость топливного бака, см. Заправочные емкости **248**
- Внешнее аудиоустройство **123**
- Внешний аудиоприбор, см. Гнездо AUX-In **200**
- Возврат старого автомобиля, см. Утилизация автомобиля **223**
- Воздуховоды **112**
  - см. Вентиляция **116**
- Воздушная циркуляция, см. Режим рециркуляции **115**
- Воздухоприток
  - вентиляция **116**
  - автоматический климат-контроль **113**
- Воздушные сопла **112**
- Боковое освещение, см. Адаптивное освещение поворотов **108**
- Головные подушки безопасности **103**
- Боковые подушки безопасности **103**
- Боковые стекла, см. Окна **39**
- Гололедица, см. Сигнал о понижении температуры **80**
- Голосовое оповещение системой навигации **165**
  - громкость **165**
  - включение и выключение **165**
  - выключение звука **56, 165**
  - повтор **56, 165**
- Голосовое управление
  - команды для ускоренного управления **249**
  - обзор **22**
- Голосовой телефонный справочник, см. Отдельное руководство по эксплуатации
- Домашний адрес **158**
- Домашняя страница BMW в интернете **4**
- Домкрат **234**
  - опоры **234**
- Гостиничная функция **35**
- Доступ без ключа, см. Комфортный доступ **37**

Аптечка [236](#)  
Антиблокировочная система (ABS) [97](#)  
Антифриз  
– омывающая жидкость [77](#)  
– охлаждающая жидкость [220](#)  
Готовность радиоприемника к работе, см.  
Положение [65](#)  
Внутреннее зеркало заднего вида [55](#)  
– компас [121](#)  
– с автоматическим затемнением [55](#)  
„Air circulation on / off“ [56](#)  
„Air distribution“ [113](#)  
„All stations“ (Все станции) указать у радиоприемника [181](#)  
„АМ“, диапазон волн [177](#), [181](#), [188](#)  
Всесезонные шины, см.  
Зимние шины [214](#)  
Вспомогательное окно [19](#)  
– см. iDrive [19](#)  
Ассистент ускорения, см.  
Контроль запуска [74](#)  
Встроенное универсальное дистанционное управление [119](#)  
Встроенный механический ключ [28](#)  
Дубликаты ключей [28](#)  
Аудиоразъем USB [201](#)  
Аудиоаппаратура [176](#)  
– элементы управления [176](#)  
– громкость [177](#)  
– включение и выключение [176](#)  
– настройка параметров звучания [177](#)  
Аудиоустройство, внешнее [123](#)  
Буксировочная штанга [240](#)  
Буксировочный трос [240](#)  
Буксирная проушина  
– резьбовое гнездо [239](#)  
Буксирные проушины [239](#)

Второй ряд сидений  
– опускание спинки [126](#)  
– см. Задние сиденья [50](#)  
„Arrow view“ (Стрелка) в системе навигации [162](#)  
Assist, см. Отдельное руководство по эксплуатации  
Выравнивание громкости в зависимости от скорости [178](#)  
Выбранный маршрут, см.  
Показ маршрута движения [162](#)  
Выбор другого ТВ-стандарта [206](#)  
Выбор аудиоприбора [176](#)  
Выбор передач  
– механическая КПП [67](#)  
Выбор перекрестка [148](#)  
Выбор населенного пункта для системы навигации [147](#)  
Выбор пункта назначения [147](#)  
Выбор пунктов меню [18](#)  
Выбор страны назначения [147](#)  
Выбор улицы [148](#)  
AUC Автоматическая система контроля загрязненности наружного воздуха [115](#)  
„Audio AUX“ [177](#), [200](#), [202](#)  
– гнездо AUX-In [200](#)  
– аудиоразъем USB [201](#)  
Выключатель НПБ, см.  
Замок-выключатель НПБ переднего пассажира [60](#)  
Высокие частоты, см.  
Настройка параметров звучания [178](#)  
Высота, см. Габариты [245](#)  
Высота рисунка протектора, см. Минимальная высота рисунка протектора [213](#)  
Выход из строя одного из потребителей тока [235](#)  
Выходные данные [2](#)

„Automatic FM changeover“ [191](#)  
„Automatic off“ [52](#)  
„Automatic programs“ (Программа AUTO) [114](#)  
„Autostore“ (Автосохранение)  
– радиоприемник [183](#)  
– у ТВ [205](#)  
„Autostore“ (Автосохранение), цифровое радио [188](#)

## **В**

„Band III“ [191](#)  
„Band III + L“ [191](#)  
„Band L“ [191](#)  
Bluetooth, см. Отдельное руководство по эксплуатации  
BMW  
– Автомобильный шампунь [227](#)  
BMW в интернете [4](#)  
BMW Assist, см. Отдельное руководство по эксплуатации  
BMW Online, см. Отдельное руководство по эксплуатации  
BMW TeleService, см. Отдельное руководство по эксплуатации [19](#)  
„Brightness“  
– ТВ [205](#)  
„Brightness“ дисплея управления [95](#)  
„Building number“ (Номер дома) при вводе цели [149](#)

## С

- Зеркала [54](#)
- автоматическая установка в парковочное положение [54](#)
  - внутреннее зеркало заднего вида [55](#)
  - наружные зеркала заднего вида [54](#)
  - обогрев [54](#)
  - память, см. Память положений сидения и зеркал [51](#)
- Завести двигатель, см. Пуск двигателя [66](#)
- Зажигание [65](#)
- включение [65](#)
  - выключение [66](#)
- Задние противотуманные фонари [110](#)
- замена ламп [231](#)
  - контрольная лампа [11](#)
- Задние сиденья
- регулировка подголовников [50](#)
- Задние указатели поворота
- замена ламп [230](#)
- Задние фонари, см. Блоки задних фонарей [230](#)
- Закрывание
- из салона [33](#)
  - снаружи [30](#)
- Заправка, см. Качество топлива [211](#)
- Заправка топливом [210](#)
- Заправочные емкости [248](#)
- Замена элемента питания
- в электронном ключе [39](#)
  - дистанционное управление [39](#)
- Замена колеса [234](#)
- Замена шин [214](#)
- Замена шин, см. Новые колеса и шины [214](#)
- Замена фонарей, см. Лампы и фонари [228](#)
- Замена щеток стеклоочистителей [228](#)
- Запас бензина, см. Указатель уровня топлива [81](#)
- Запасные предохранители [235](#)
- Запас хода [82](#)
- Запирание
- без пульта ДУ, см. Комфортный доступ [37](#)
  - из салона [34](#)
  - программирование сигналов подтверждения [32](#)
  - снаружи [31](#)
- Запись сервисных данных в электронный ключ [222](#)
- Замок двери [33](#)
- Замок-выключатель НПБ переднего пассажира [60](#)
- Замок зажигания [65](#)
- Запоминание положений сиденья, см. Память положений сидения и зеркал [51](#)
- Запуск двигателя, см. Пуск двигателя [66](#)
- Запуск двигателя буксировкой [239, 240](#)
- Засечка времени, см. Секундомер [94](#)
- Зацепление троса [239](#)
- Звук аудиоаппаратуры, см. Настройка параметров звучания [177](#)
- Звуковой баланс, см. Настройка параметров звучания [178](#)
- Звуковой сигнал [8, 9](#)
- Затор
- радиосообщения о ситуации на дорогах [185](#)
- Защита от воров [30](#)
- Защита от травм зажатием
- окна [40](#)
- Защитная функция, см. Защита от травм зажатием
- окна [40](#)
- Защитная функция, см. Травмозащитная функция
- стеклянный люк с электроприводом [42](#)
- CBS Индикатор ТО по состоянию [222](#)
- „CD“ [177, 193](#)
- CD-чейнджер [193](#)
- элементы управления [176](#)
  - громкость [177](#)
  - включение и выключение [176](#)
  - вперед/назад [197](#)
  - выбор CD [194](#)
  - выбор трека [194](#)
  - произвольное воспроизведение [197](#)
  - настройка параметров звучания [177](#)
  - место установки [197](#)
  - повторное проигрывание трека [196](#)
  - сжатые аудиофайлы [193](#)
  - фрагментарное проигрывание треков [195](#)
- CD-плеер [193](#)
- элементы управления [176](#)
  - громкость [177](#)
  - включение и выключение [176](#)
  - вперед/назад [197](#)
  - выбор трека [194](#)
  - произвольное воспроизведение [197](#)
  - настройка параметров звучания [177](#)
  - повторное проигрывание трека [196](#)
  - сжатые аудиофайлы [193](#)
  - фрагментарное проигрывание треков [195](#)
- CD-плеер [193](#)
- элементы управления [176](#)
  - громкость [177](#)
  - включение и выключение [176](#)
  - вперед/назад [197](#)
  - выбор трека [194](#)
  - произвольное воспроизведение [197](#)
  - настройка параметров звучания [177](#)
  - повторное проигрывание трека [196](#)
  - сжатые аудиофайлы [193](#)
  - фрагментарное проигрывание треков [195](#)
- Зимние шины [214](#)
- ввод значения предельной скорости [94](#)
  - хранение [215](#)
- „Central locking“ [30](#)
- „Check Control messages“ [93](#)

Значения расхода, см.  
Расход топлива [244](#)  
Знак аварийной остановки [237](#)  
Зона обеспечения комфорта, см. Центральная консоль [12](#)  
„City“ (Населенный пункт) при вводе цели [147](#)  
„Climate“ [113](#)  
„Clock“ [90](#)  
„Clock / Date“ [90, 91](#)  
Эмиссия CO<sub>2</sub> [244](#)  
„Comfort“ в EDC [100](#)  
„Computer“ [82](#)  
„Concert hall“ (Концертный зал) [179](#)  
„Continue guidance?“ [162](#)  
„Contrast“  
– ТВ [205](#)  
Copyright [2](#)  
„Country“ (Страна) при вводе цели [147](#)

## Д

„DAB“, цифровое радио [187, 190](#)  
„Date“ [91](#)  
„Date format“ [92](#)  
„Daytime running lights“ [108, 110](#)  
„Delete address book“ (Очистить адресную книгу) в системе навигации [158](#)  
„Delete data“ (Стереть данные) в системе навигации [158](#)  
„Destination input map“ [152](#)  
„Details“ (Подробно) [202](#)  
„Direct operation“ [117](#)  
„Display off“ [20](#)  
„Display on / off“ [56](#)  
„Distance to dest.“ [83](#)  
„Door locks“ [30, 32, 33, 87](#)  
Drivelogic [71](#)  
„DSC“ [57, 98](#)  
DSC Система динамического контроля стабильности [98](#)

DVD  
– устройство чтения навигационных DVD [176](#)  
DVD для системы навигации [144](#)  
„Dynamic route“ (Динамичный маршрут) в системе навигации [159](#)  
„Dynamic route planning“ (Динамичное планирование маршрута) в системе навигации [171](#)

## Е

Крючки для одежды [124](#)  
Крючки для сумок [127](#)  
Крепление багажа, см. Погрузка багажа [138](#)  
Кратчайший маршрут (система навигации), см. Выбор маршрута [159](#)  
Кронштейн для багажа, см. Багажник на крыше [138](#)  
Круиз-контроль [77](#)  
Крышка багажника [34](#)  
– ручное открывание [34](#)  
– аварийное отпирание [35](#)  
– аварийный привод, см. Ручное открывание [34](#)  
– дистанционное управление [31](#)  
– комфортный доступ [38](#)  
– отдельное запираение и отпирание [35](#)  
– открывание из салона [34](#)  
– открывание снаружи [34](#)  
Лючок топливного бака  
– отпирание при неисправности электрооборудования [210](#)  
лючок топливного бака [210](#)  
Люк для перевозки длинномера со встроенным чехлом [129](#)  
Люк для перевозки длинномерного груза [126](#)

Люк с подъемно-сдвижной крышкой, см. Стекланный люк с электроприводом [41](#)  
Карманный фонарь, см. Светодиодная переносная лампа [123](#)  
Карта  
– ввод цели [152](#)  
– изменение масштаба [164](#)  
Кабриолет  
– жесткий верх [43](#)  
– крючки для сумок [127](#)  
– опускание спинки задних сидений [127](#)  
– система защиты при переворачивании [104](#)  
– увеличение объема багажного отделения [126](#)  
– удобная погрузка багажа [32](#)  
– фиксация груза [138](#)  
КВ-диапазон [181](#)  
Легкосплавные диски [226](#)  
Левостороннее движение [136](#)  
Идентификационный номер, см. Моторный отсек [217](#)  
Лейкопластырь, см. Аптечка [236](#)  
Ламинированное лобовое стекло [135](#)  
Капот [216](#)  
Лампы для чтения [111](#)  
Лампы и фонари, замена ламп [228](#)  
Каталитический нейтрализатор, см. Нагрев системы выпуска ОГ [135](#)  
Летние шины, см. Колеса и шины [213](#)  
Избранное, см. Автоматическая сортировка радиостанций [185](#)  
Изменение единиц измерения на дисплее управления [85](#)  
Изменение масштаба в системе навигации [164](#)

- Изменение страны у ТВ **206**
- Изменение языка меню дисплея управления **95**
- Изменения, технические, см. Для Вашей безопасности **5**
- „EDC“ **57, 58**
- EDC, см. Электронный контроль амортизации **99**
- Ключ, см. Электронный ключ **28**
- Ключ зажигания, см. Электронный ключ **28**
- Ключи и отвертки, см. Шоферский инструмент **228**
- Клавиша для запуска двигателя, см. Кнопка **65**
- Клавиша MENU **15**
- Клавиши **9**
- Клавиши быстрого выбора **20**
- Клавиши переключения на рулевом колесе, см. Переключатели **70**
- Клаксон, см. Звуковой сигнал **8, 9**
- Лимит скорости, см. Предельная скорость **94**
- Коробка передач
  - режим Drive **70**
  - ручная деблокировка коробки передач **71**
  - запуск двигателя буксировкой **241**
  - Drivelogic **71**
  - контроль запуска **74**
  - передача заднего хода **69**
  - последовательный режим **69**
  - Kick-down, см. Режим Drive **70**
  - световая отсечка по оборотам **72**
  - холостой ход **69**
- Коробка передач (КПП)
  - механическая КПП **67**
- Коробка передач М с двухдисковым сцеплением
  - запуск двигателя буксировкой **241**
- Коробка передач М с двухдисковым сцеплением с технологией Drivelogic
  - режим Drive **70**
  - ручная деблокировка коробки передач **71**
  - контроль запуска **74**
  - передача заднего хода **69**
  - последовательный режим **69**
  - Kick-down **70**
  - световая отсечка по оборотам **72**
  - холостой ход **69**
  - Shiftlock **69**
- Индивидуальное распределение потоков воздуха **113**
- Индикация износа шин, см. Минимальная высота рисунка протектора **213**
- Индикатор расхода топлива, см. Средний расход топлива **82**
- Индикатор включенной передачи, см. Показания в комбинации приборов **70**
- Индикатор предстоящего ТО, см. Индикатор ТО по состоянию (CBS) **222**
- Индикатор очередного ТО **86**
- Индикатор переключения на высшую передачу, см. Световая отсечка по оборотам **72**
- Индикатор повреждения шин (RPA) **100**
  - инициализация системы **101**
  - контрольная/сигнальная лампа **102**
  - неисправности **102**
  - сообщение о повреждении шины **102**
  - цепи противоскольжения **100, 215**
  - физические границы работы системы **100**
- Индикатор скорости, см. Спидометр **10**
- Индикатор уровня топлива, см. Указатель уровня топлива **81**
- Индикатор температуры
  - настройка единицы измерения **85**
  - сигнал о понижении температуры **80**
  - температура наружного воздуха **80**
- Индикатор температуры наружного воздуха
  - в бортовом компьютере **85**
  - смена единицы измерения **85**
- Индикатор точек переключения **84**
- Индикатор ТО по состоянию (CBS) **222**
- Индикаторы
  - на дисплее управления **15**
- Индикаторы и элементы управления **8**
- Ложное срабатывание сигнализации
  - выключение сигнала тревоги **36**
  - предотвращение ложного срабатывания **37**
- Лобовое стекло
  - омывание **77**
- Колеса, новые **214**
- Колеса и шины **213**



Количество цилиндров, см.  
Характеристики двигателя [244](#)  
Инициализация  
– индикатор повреждения шин (RPA) [101](#)  
– компас, см. Калибровка цифрового компаса [122](#)  
– после перерыва в электроснабжении [235](#)  
– стеклянный люк [42](#)  
Координационное меню, см.  
Исходное меню [16](#)  
Координаты автомобиля, см.  
Местонахождение [171](#)  
Конденсат, см. На стоянке [136](#)  
Комбинация приборов [10](#)  
Комбинированный выключатель  
– см. Стеклоочистители [76](#)  
– см. Указатели поворота/ прерывистый световой сигнал [75](#)  
Компакт-диск, см.  
– CD-чейнджер [193](#)  
– CD-плеер [193](#)  
Компас [121](#)  
Кнопка выталкивания, см.  
Клавиши на CD-плеере [176](#)  
Кнопка запуска/останова [65](#)  
– выключение двигателя [66](#)  
– пуск двигателя [66](#)  
Кнопки блокировки дверей, см. Запирание [34](#)  
Композиция, см. Трек [194](#)  
Компьютер, см. Бортовой компьютер [82](#)  
Контроллер, см. iDrive [15](#)  
Контроль давления в шинах, см. Индикатор повреждения шин [100](#)  
Контроль динамики двигателя M [74](#)  
Контроль дистанции, см.  
Сигнализация аварийного сближения при парковке (PDC) [96](#)

Контроль запуска [74](#)  
Контрольные и сигнальные лампы [11](#)  
– динамический режим M [99](#)  
– MDrive [58](#)  
Контейнер для мусора, см.  
Пепельница [125](#)  
Конфигурация настроек, см.  
Персональный профиль [28](#)  
Комфортный режим управления  
– жесткий верх [31](#)  
– окна [31](#)  
– окна при функции комфортного доступа [38](#)  
– стеклянный люк [31](#)  
– стеклянный люк при функции комфортного доступа [38](#)  
Комфортный доступ [37](#)  
– замена элемента питания [39](#)  
Контур спинки сиденья, см.  
Поясничная опора [48](#)  
Инструмент, см. Шоферский инструмент [228](#)  
Инструментальная панель, см. Комбинация приборов [10](#)  
Интересная цель, в системе навигации [153](#)  
Интернет-сайт BMW [4](#)  
Интернет-услуги, см. BMW Online в Отдельном руководстве по эксплуатации  
Интенсивность подачи воздуха [114](#)  
Информационное меню, см.  
Меню i [16](#)  
Информация  
– по другому населенному пункту [153](#)  
– по местонахождению [153](#)  
– по пункту назначения [153](#)  
– по стране [153](#)

Информация о неисправностях, см.  
Система автоматической диагностики [92](#)  
Информация о состоянии на дисплее управления [19](#)  
Ксеноновые фары  
– замена ламп [229](#)  
– правостороннее и левостороннее движение [136](#)  
„Engine oil level“ [219](#)  
Исходное меню [16](#)  
„Entertainment“ [177](#)  
„Equaliser“ (Эквалайзер), см.  
Настройка параметров звучания [180](#)  
ESP Электронная программа стабилизации, см. Система динамического контроля стабильности (DSC) [98](#)  
„Exclude ferries“ (Без паромов) в системе навигации [159](#)  
„Exclude motorways“ (Без автомагистралей) в системе навигации [159](#)  
„Exclude toll roads“ (Исключая платные) в системе навигации [159](#)

**F**

„Fast route“ (Скорейший маршрут) в системе навигации [159](#)  
„Favourites“ (Избранное) указать у радиоприемника [185](#)  
„FM“, диапазон волн [177](#), [181](#)  
„Frequency selection“ [191](#)

**G**

GPS, см. Система навигации [144](#)

## Н

- „Home address“ (Домашний адрес) в системе навигации [159](#)
- „Home lights“ [107](#)
- „Hour memo“ [90](#)

## I

- Прерывистый световой сигнал [75](#)
  - контрольная лампа [9](#), [11](#)
- Предельная скорость [94](#)
- Правила вождения [134](#)
- Правильная посадка на сиденье [47](#)
  - при пристегивании ремнями безопасности [47](#)
  - при наличии надувных подушек безопасности [47](#)
  - с подголовником [47](#)
- Правильные шины [214](#)
- Преднатяжители ремней безопасности, см. Ремни безопасности [52](#)
- Предписанные масла, см. Рекомендованные моторные масла [220](#)
- Правостороннее/ левостороннее движение, регулировка фар [136](#)
- Предохранители [235](#)
- Предотвращение ложного срабатывания [37](#)
- Предупреждающие сообщения, см. Система автоматической диагностики [92](#)
- Предупреждение о ремнях безопасности, см. Напоминание о непристегнутых ремнях [53](#)
- Предупреждение о гололеде, см. Сигнал о понижении температуры [80](#)
- Предыдущие цели [155](#)
- Преодоление брода, см. Водные преграды [135](#)
- Приветственный сигнал [106](#)
- Приборная панель, см. Место водителя [8](#)
- Приборы, см. Комбинация приборов [10](#)
- Приборы, см. Место водителя [8](#)
- Приемка старого автомобиля, см. Утилизация автомобиля [223](#)
- Прием телевизионных каналов [205](#)
- Ориентация карты маршрута с юга на север [163](#)
- Прикуриватель [125](#)
  - подключение электрических приборов [125](#)
- Принадлежности и аксессуары, см. Ваш автомобиль [5](#)
- Принципы управления iDrive [15](#)
- Присадки
  - моторное масло [220](#)
  - охлаждающая жидкость [220](#)
- Пристегивание, см. Ремни безопасности [52](#)
- Программирование радиостанций [183](#)
- Программирование времени включения автономной системы вентиляции [117](#)
- Программируемые клавиши на рулевом колесе [9](#)
- Программы движения, см. Drivelogic [71](#)
- Проверка давления в шинах, см. Давление воздуха в шинах [213](#)
- Проветривание, см. Вентиляция [116](#)
- Проблемы с запуском
  - пуск двигателя от внешнего источника питания [237](#)
- Произвольное воспроизведение [197](#)
- Произвольное воспроизведение, случайная выборка
  - CD-чейнджер [197](#)
  - CD-плеер [197](#)
- Прокол шины
  - индикатор повреждения шин [100](#)
- Проникновение воды [224](#), [225](#)
- Просмотр электронной почты, см. BMW Online в Отдельном руководстве по эксплуатации
- Противооткатная система [100](#)
- Проушины
  - для стяжек [138](#)
  - буксирные [239](#)
- Очередное ТО, см. Индикатор ТО по состоянию (CBS) [222](#)
- Очистка стекол [76](#)
  - бачок для омывающей жидкости [77](#)
  - заправочная емкость бачка [248](#)
  - омывающая жидкость [77](#)
  - форсунки [77](#)
- Очистители стекол, см. Стеклоочистители [76](#)
- Перчаточный ящик [122](#)
  - светодиодная переносная лампа [123](#)
- Переработка автомобиля на вторсырье, см. Утилизация автомобиля [223](#)
- Перечень в системе навигации, см. Адресная книга [156](#)

- Перегрев двигателя, см.  
   Температура охлаждающей жидкости **81**
- Передача заднего хода **69**  
 – механическая КПП **68**
- Передатчики  
 – см. Радиоприемник **181**  
 – см. ТВ **204**
- Перевозка детей **60**
- Передняя панель, см.  
   Комбинация приборов **10**
- Первая помощь, см.  
   Аптечка **236**
- Перекрестье в системе навигации **152**
- Переключение **70**
- Переключение передач **70**  
 – механическая КПП **67**
- Переключатели, см. Место водителя **8**
- Переключатели на рулевом колесе **70**
- Переключатель света **106**
- Параметры звучания аудиоаппаратуры  
 – настройка **177**  
 – стандартные значения **180**
- Переносная лампа, см.  
   Светодиодная переносная лампа **123**
- Периодический режим работы стеклоочистителей **76**
- Парковочные огни **108**
- Парковочный тормоз, см.  
   Стояночный тормоз **67**
- Парктроник, см.  
   Сигнализация аварийного сближения при парковке **96**
- Пароструйный агрегат **224, 225**
- Персональный профиль **28**
- Маршрут **159**  
 – включение карты маршрута **163**  
 – включение стрелочного указателя **162**  
 – выбор **159**  
 – выбор критериев **159**  
 – изменение **166**  
 – маршрутный лист **164**  
 – объезд участков пути **166**  
 – показ **162**  
 – показ населенных пунктов **164**  
 – показ трасс и населенных пунктов **164**
- Маршрутные указания, см.  
   Голосовое оповещение **165**
- Наружные зеркала заднего вида **54**  
 – регулировка **54**  
 – автоматический обогрев **54**  
 – с автоматическим затемнением **55**  
 – складывание и разведение **54**
- Наружный воздух, см. Режим рециркуляции **115**
- Нагрев системы выпуска ОГ **135**
- Нагрузка на крышу **247**
- Нагрузка на оси, см.  
   Массы **247**
- Навигационные DVD **144**  
 – устройство чтения **176**
- Надувные подушки безопасности (НПБ) **103**  
 – контрольная/сигнальная лампа **104**  
 – контрольная лампа НПБ переднего пассажира **61**  
 – правильная посадка на сиденье **47**  
 – обратное включение **60**  
 – отключение **60**
- Незамерзающая жидкость  
 – омывающая жидкость **77**  
 – охлаждающая жидкость **220**
- Обзор сзади, см. Зеркала **54**
- Пакет для курящих, см.  
   Пепельница **125**
- Обкатка **134**
- Обкатка главной передачи, см. Двигатель и главная передача **134**
- Обкатка сцепления **134**
- Наклон вниз зеркала на стороне переднего пассажира **54**
- Нейлоновый трос, см.  
   Буксировочный трос **240**
- Максимальная скорость  
 – с зимними шинами **215**  
 – см. Характеристики движения **248**
- Максимальное охлаждение **114**
- Неисправность электрооборудования  
 – дверь водителя **33**  
 – замок двери **33**  
 – крышка багажника **34**  
 – лючок топливного бака **210**  
 – коробка передач М с двухдисковым сцеплением с технологией Drivelogic **71**  
 – стеклянный люк **42**
- Меню  
 – дисплей управления **16**
- Меню, см. iDrive **15**
- Меню i **16**
- Обогрев  
 – зеркала **54**  
 – заднее стекло **116**  
 – сиденья **51**
- Обогреваемые  
 – зеркала **54**  
 – заднее стекло **116**  
 – сиденья **51**
- Обогрев заднего стекла **116**
- Обогрев сидений **51**
- Пепельница  
 – задняя **125**  
 – передняя **125**
- Неослепляющие зеркала **55**
- Неотложная помощь, см.  
   Аварийная служба **236**

- Память ключа, см.  
 Персональный профиль **28**
- Память положений сиденья и зеркал **51**
- Населенный пункт при вводе цели **147**
- Масло, см. Моторное масло **217**
- Массы **247**
- Настроечное меню, см. Меню **i 16**
- Настройки
- часы, режимы 12- и 24-часовой **90**
  - изменение настроек на дисплее управления **95**
  - конфигурация, см. MDrive **56**
  - формат представления даты **91**
  - язык меню **95**
- Настройки и информация **85**
- Место водителя **8**
- Местонахождение
- ввод **157**
  - запись **157**
  - показ **171**
- Место установки
- CD-чейнджер **197**
  - телефон **123**
  - устройство чтения навигационных DVD и аудио-CD **144**
- Механическая коробка передач (МКПП) **67**
- Петли для стяжек, см. Фиксация груза **138**
- Объезд автомагистралей (система навигации) **159**
- Объезд заторов **171**
- Объем
- багажное отделение, см. Массы **247**
  - топливного бака, см. Заправочные емкости **248**
- Общие правила вождения **134**
- Объявление о необходимости свернуть, см. Голосовое оповещение **165**
- Объявление о смене направления, см. Голосовое оповещение **165**
- iDrive **15**
- элементы управления **15**
  - автоматический климат-контроль **113**
  - вспомогательное окно **19**
  - выбор пункта меню **18**
  - изменение даты и времени **89**
  - изменение формата представления и единиц измерения **85**
  - изменение языка меню **95**
  - индикация, меню **16**
  - информация о состоянии **19**
  - исходное меню **16**
  - принципы управления **15**
  - переход на другую страницу меню **18**
  - навигация по меню **16**
  - обзор **15**
  - настройка яркости **95**
  - подтверждение выбора или введенных данных **18**
  - символы **17**
- Мигание осветительных приборов при запирании/отпирании **32**
- Низкие частоты, см. Высокие и низкие частоты **178**
- Микрофильтр
- при автоматическом климат-контроле **116**
  - система технического обслуживания BMW **222**
- Микрофильтр/фильтр с активированным углем
- система технического обслуживания BMW **222**
- Микрофон
- голосовое управление **12**
  - телефон **12**
- Окна **39**
- защита от травм зажатием **40**
  - комфортное управление **31**
  - комфортный режим управления с помощью функции комфортного доступа **38**
  - открывание и закрывание **39**
- Окна индикации на дисплее управления **15**
- Октановое число, см. Качество топлива **211**
- Порог скорости, см. Предельная скорость **94**
- Мощные установки **224**
- Почтовый индекс, выбор цели **148**
- Повреждение шины, см. Индикатор повреждения шин **102**
- Погрузка багажа
- размещение багажа **137**
  - автомобиля **137**
  - фиксация груза **138**
- Моечная установка
- перед заездом **67**
- Подголовники **49**
- задние, снятие **50**
  - правильная посадка на сиденье **47**
  - передние, снятие **49**
- Подготовка автомобиля к длительному хранению **227**
- Подкачка шин, см. Давление воздуха в шинах **213**
- Мобильный сервис, см. Аварийная служба **236**
- Мобильный телефон, место установки, см. Средний подлокотник **123**
- Мобильный телефон, см. Отдельное руководство по эксплуатации
- Подлокотник, см. Средний подлокотник **123**

- Модификации, технические, см. Для Вашей собственной безопасности **5**
- Поворотники, см. Указатели поворота **75**
- i-меню **16**
- Подсветка  
– автомобиля, см. Освещение **106**  
– лампы и фонари **228**  
– контрольных приборов **110**
- Подсветка дисплея, см. Подсветка комбинации приборов **110**
- Подсветка индикатора, см. Подсветка комбинации приборов **110**
- Подсветка комбинации приборов **110**
- Подставки для банок, см. Держатели для емкостей с напитками **124**
- Подставки под бутылки, см. Держатели для емкостей с напитками **124**
- Подстаканники, см. Держатели для емкостей с напитками **124**
- Подушки безопасности переднего пассажира  
– обратное включение **60**  
– отключение **60**
- Подъем панели пола **128**
- Новые шины **214**
- Позиция  
– запись координат, см. Запись координат текущего местонахождения **157**  
– показ **171**
- Покрытие **227**
- Показание наружной температуры **80**
- Показание уровня топлива, см. Указатель уровня топлива **81**
- Мойка ручную **225**
- Положение **65**  
– включение **65**  
– выключение **66**
- Положение 1 ключа зажигания, см. Положение **65**
- Положение 2 ключа зажигания, см. Зажигание **65**
- Положения рычага селектора **69**
- Полная масса, см. Массы **247**
- Поиск  
– радиоприемник **182**  
– CD-чейнджер **195**  
– CD-плеер **195**  
– телевизионных каналов **205**
- Поиск вперед  
– CD-чейнджер **197**  
– CD-плеер **197**
- Поиск композиции на CD, см. Фрагментарное проигрывание треков **195**
- Поиск назад  
– CD-чейнджер **197**  
– CD-плеер **197**
- Опора для головы, см. Подголовники **49**
- Опора для поясничного отдела позвоночника, см. Поясничная опора **48**
- Опоры для домкрата **234**
- Оповещение об аварии, см. Экстренный вызов **236**
- Оповещение о неисправностях, см. Система автоматической диагностики **92**
- Момент вращения, см. Характеристики двигателя **244**
- Многофункциональное рулевое колесо, см. Клавиши на рулевом колесе **9**
- Многофункциональный регулятор, см. iDrive **15**
- Монитор, см. Элементы управления iDrive **15**
- Помощью при разгоне, см. Система динамического контроля стабильности (DSC) **98**
- Помощь в пуске двигателя, см. Пуск двигателя от внешнего источника питания **237**
- Помощь при парковке, см. Сигнализация аварийного сближения при парковке (PDC) **96**
- Посветка приборной панели, см. Подсветка комбинации приборов **110**
- Последовательная коробка передач M с технологией Drivelogic  
– программы движения Drivelogic **71**
- Последовательный режим **69**
- Последние цели, см. Список целей **155**
- После перерыва в электроснабжении **235**
- Постоянный ближний свет **107**
- Моторное масло  
– рекомендованные марки **220**  
– альтернативные марки **220**  
– возможная индикация **218**  
– долив **219**  
– присадки, см. Рекомендованные моторные масла **220**  
– проверка уровня **217**  
– периодичность замены, см. Индикатор очередного ТО **86**  
– система технического обслуживания BMW **222**
- Моторный отсек **217**
- Омывающая жидкость **77**  
– заправочная емкость бачка **77**

- Омывание фар 77  
– омывающая жидкость 77
- Мощность, см.  
Характеристики двигателя 244
- Мощность двигателя, см.  
Характеристики двигателя 244
- Поясничная опора 48
- Осветительное оборудование, замена, см.  
Лампы и фонари 228
- Освещение  
– автоматическое управление светом фар 106  
– система управления дальним светом фар 109  
– стояночные огни и ближний свет 106
- Освещение прилегающей территории, см.  
Освещение салона 111
- Освещение поворотов, см.  
Адаптивное освещение поворотов 108
- Освещение салона 111  
– дистанционное управление 31  
„Independent mode“ 117  
„Independent ventilation“ 117  
„Info on destination“ 156  
„Information“ (Информация) в системе навигации 154  
„Info sources“ 87
- Основной ключ, см.  
Электронный ключ 28
- Остаточный пробег, см.  
Запас хода 82
- Остаточный пробег до обслуживания, см.  
Индикатор очередного ТО 86
- Осушение воздуха, см.  
Режим охлаждения 115  
„Interm. time“ 94
- Отражающее инфракрасные лучи лобовое стекло, см.  
Ламинированное лобовое стекло 135
- Охранный датчик крена 37
- Отверстие для электронного ключа, см. Замок зажигания 65
- Отделения для мелких вещей 123
- Открытие и закрытие  
– из салона 33  
– комфортный доступ 37  
– с замка двери 33  
– снаружи 30  
– с помощью пульта ДУ 30
- Охлаждающая жидкость 220  
– проверка уровня 220
- Охлаждение, максимальное 114
- Охлаждение воздуха  
– вентиляция 116  
– автоматический климат-контроль 113
- Отключение НПБ переднего пассажира 60
- Мультимедийный дисплей, см. iDrive 15
- Отпирание  
– без пульта ДУ, см. Комфортный доступ 37  
– крышка багажника 38  
– капот 216  
– из салона 34  
– снаружи 30
- Отпирание и запираение дверей  
– из салона 33  
– сигналы подтверждения 32  
– снаружи 30
- Пункт назначения для системы навигации  
– ввод 146, 156  
– выбор 157  
– запись 156  
– запись координат текущего местонахождения 157  
– удаление 158
- Отопление  
– режим использования остаточного тепла 115
- Отопление во время остановки, см. Режим остаточного тепла 115
- Отопление и вентиляция, см.  
Микроклимат 112
- Отсчет пробега, см. Счетчик разового пробега 80
- Отсек для багажа, крышка, см. Крышка багажника 34
- Пуск двигателя  
– кнопка запуска/останова 65
- Пуск двигателя от внешнего источника питания 237
- Путевой компьютер 83
- ISOFIX, крепление детского сиденья 61
- Пылесос, подключение, см.  
Подключение электрических приборов 125
- J**  
„Journey computer“ 83
- K**  
Kick-Down, см. Режим Drive 70
- L**  
„Language“ (Язык) на дисплее управления 95  
„Language / Units“ 85  
„Language / Units“ (Язык / Ед. измерения) в системе навигации 145  
„Language / Units“ (Язык / Единицы) в системе навигации 165  
„Languages“ (Язык) в системе навигации 145, 165  
„Last seat pos.“ 52  
„Light“ 75

„Limit“ 94  
„Lock button“ 30

## M

M коробка передач с двухдисковым сцеплением с технологией Drivelogic 68  
„Manual frequency selection“ (Ручная настройка) 182  
„Manual frequency selection“ (Ручной поиск), цифровое радио 188  
„Map, indicating dir. of travel“ 163  
„Map north-oriented“ 163  
„M DKG Drivelogic“ 57  
MDM, см. Динамический режим M (MDM) 98  
MDrive 56  
„M Dynamic Mode“ 99  
„Memorised stations“ (Запрограммированные станции) указать у радиоприемника 181  
„Memorised stations“ (Сохраненные радиостанции), цифровое радио 188  
MP3, см. Сжатые аудиофайлы 193  
„M settings“ 57, 58  
„Mute on / off“ 56

## N

Средний расход топлива 82  
– настройка единицы измерения 85  
Средний подлокотник 123  
Счетчик разового пробега 80  
Счетчик общего пробега 80  
Сервис, см. Аварийная служба 236  
Сервисная книжка 222  
Сброс, см. Восстановление стандартных значений параметров звучания 180

СВ-диапазон 181  
Свет в пространстве для ног, см. Освещение салона 111  
Световая отсечка по оборотам 72  
Светодиодная переносная лампа 123  
Светодиоды 229  
Светотехника, замена, см. Лампы и фонари 228  
Свет фар, см. Стояночные огни и ближний свет 106  
Сайт в интернете 4  
Секундомер 94  
Сетки, см. Отделения для мелких вещей 123  
„Navigation“ 146, 153  
Связь по телефону, см. Руководство по эксплуатации телефона  
Сигаретный прикуриватель, см. Прикуриватель 125  
Слежение за давлением в шинах, см. Индикатор повреждения шин 100  
Сиденье с откидной спинкой, см. Спинка сиденья 48  
Сиденья 48  
– регулировка 48  
– электрорегулировка 48  
– напоминание положений, см. Память положений сиденья и зеркал 51  
– правильная посадка на сиденье 47  
– обогрев 51  
– память, см. Память положений сиденья и зеркал 51  
Сигнализация 36  
– выключение сигнала тревоги 36  
– предотвращение ложного срабатывания 37  
– охранный датчик крена 37  
– система охраны салона 37  
Сигнализация аварийного сближения при парковке (PDC) 96

Сигнал о понижении температуры 80  
Сигналы подтверждения отпирания и запираания автомобиля 32  
Сигнальные и контрольные лампы 11  
Складной верх, см. Жесткий верх 43  
Складывание зеркал, см. Перед заездом в моечную установку 54  
Скорейший маршрут (система навигации) 159  
Скорость  
– для зимних шин 215  
Символы 4  
– дорожная информация в системе навигации 167  
– система навигации 170  
Слот для электронного ключа, см. Замок зажигания 65  
Система автоматической диагностики 92  
Система динамического контроля стабильности (DSC) 98  
– контрольная/сигнальная лампа 99  
Система динамического контроля стабильности DSC  
– динамический режим M (MDM) 98  
Система выпуска ОГ, см. Нагрев системы выпуска ОГ 135  
Система защиты при переворачивании у кабриолета 104  
– опускание 104  
Система креплений ISOFIX 61  
Система комфортного доступа, см. Комфортный доступ 37

- Система навигации [144](#)
  - регулировка громкости [165](#)
  - адресная книга [156](#)
  - ведение к цели во вспомогательном окне [144](#)
  - ввод цели [146](#)
  - ввод цели вручную [146](#), [150](#)
  - включение [146](#)
  - включение ведения к цели [161](#)
  - голосовое оповещение [165](#)
  - выбор критериев маршрута [159](#)
  - выбор цели через дополнительную информацию [153](#)
  - выбор цели на карте [152](#)
  - выключение, см. Прерывание/ возобновление ведения к цели [161](#)
  - изменение маршрута [166](#)
  - прерывание/ возобновление ведения к цели [161](#)
  - маршрутный лист [164](#)
  - навигационные DVD [144](#)
  - объезд участков пути [166](#)
  - показ маршрута [162](#)
  - показ текущего местонахождения [171](#)
  - поиск интересной цели [153](#)
  - последние цели [155](#)
  - список целей [155](#)
- Система охранной сигнализации, см. Сигнализация [36](#)
- Система охраны салона [37](#)
- Система охлаждения, см. Охлаждающая жидкость [220](#)
- Система технического обслуживания [222](#)
- Система технического обслуживания BMW [222](#)
- Система управления дальним светом фар [109](#)
- Система управления детонацией [211](#)
- Системы регулировки устойчивости [97](#)
- Системы безопасности
  - ремни безопасности [52](#)
  - антиблокировочная система (ABS) [97](#)
  - надувные подушки безопасности [103](#)
  - система динамического контроля стабильности (DSC) [98](#)
  - система защиты при переворачивании у кабриолета [104](#)
  - системы регулировки устойчивости [97](#)
  - тормозная система [98](#)
- Системы безопасности для детей [60](#)
- Системы-помощники, см. Системы регулировки устойчивости [97](#)
- Служба помощи, см. Аварийная служба [236](#)
- Служба помощи при аварии, см. Аварийная служба [236](#)
- „New address“ (Новый адрес) в системе навигации [156](#)
- „New destination“ [146](#), [152](#)
- „New route for“ [167](#)
- „Next entertainment source“ [56](#)
- Сочетание колесных дисков и шин, см. Правильные колеса и шины [214](#)
- Советы по вождению, см. Правила вождения [134](#)
- Собственная масса, см. Массы [247](#)
- Специальные марки масел, см. Рекомендованные моторные масла [220](#)
- Спидометр [10](#)
- Спинки сидений, см. Регулировка сидений [48](#)
- Солнцезащитная штора [122](#)
- Список сообщений, дорожная информация [169](#)
- Список целей в системе навигации [155](#)
- Сообщения о выходе из строя, см. Система автоматической диагностики [92](#)
- Сопла вентиляции [112](#)
- Способы буксировки [240](#)
- Сотовый телефон
  - местонахождение, см. Средний подлокотник [123](#)
  - см. Отдельное руководство по эксплуатации
- Спущенная шина, см. Состояние шин [213](#)
- Стрелочный указатель в системе навигации [162](#)
- Страховка багажа, см. Фиксация груза [138](#)
- Страховочные ремни, см. Фиксация груза [138](#)
- Старые аккумуляторы, см. Утилизация [235](#)
- Стеклоочистители [76](#)
- Стеклоочистители, замена щеток [228](#)
- Стеклоподъемники [39](#)



Стекло́нный люк с электроприводом **41**  
– дистанционное управление **31**  
– закрывание при электрической неисправности **42**  
– инициализация **42**  
– комфортное управление **31, 33**  
– комфортный режим управления с помощью функции комфортного доступа **38**  
– приподнимание крышки **41**  
– перерыв в электроснабжении **42**  
– открывание и закрывание **41**  
– травмозащитная функция **42**  
Станция ТМС, см. Дорожная информация **167**  
Стоп-сигналы  
– двухступенчатые **102**  
– замена ламп **230**  
Стояночные огни **106**  
Стояночные огни и ближний свет **106**  
Стояночный тормоз **67**  
– контрольная лампа **67**  
Суточный счетчик пробега, см. Счетчик разового пробега **80**  
Сухой воздух, см. Режим охлаждения **115**  
„Normal“ **74**  
„Normal“ в EDC **100**  
„No Signal“ **188**

## О

Травмозащитная функция  
– стекло́нный люк с электроприводом **42**

Трек  
– проигрывание фрагментов **195**  
– произвольное воспроизведение **197**  
– поиск **195**  
Хранение шин **215**  
Трансляция дорожной информации **185**  
– громкость **177**  
– включение и выключение **185**  
– канал сообщений о дорожной ситуации (ТМС) **168**  
– TP **185**  
Трехкратное мигание указателей поворота **75**  
Третий стоп-сигнал, см. Центральный стоп-сигнал **232**  
Трехточечные ремни безопасности, см. Ремни безопасности **52**  
Трогание с места на подъемах, см. Противооткатная система **100**  
Уровень масла **217**  
Хромированное покрытие **227**  
Хромированные детали **227**  
Фронтальные подушки безопасности **103**  
Трос, см. Буксировка и запуск двигателя буксировкой **240**  
Тэг ID3, см. Информация о файле **195**

ТВ **204**  
– элементы управления **176**  
– громкость **176**  
– включение и выключение **176**  
– принимаемые каналы **205**  
– переключение каналов **204**  
– переключение стандартов **206**  
– настройка изображения **205**  
– настройка параметров звучания **177**  
Характеристики, технические **244**  
– размеры **245**  
– расход топлива **244**  
– габариты **245**  
– заправочные емкости **248**  
– массы **247**  
– тягово-динамические показатели **248**  
Характеристики движения **248**  
Удерживающие ремни, см. Ремни безопасности **52**  
Удерживающие системы безопасности  
– для детей **60**  
– см. Ремни безопасности **52**  
Цветочная пыльца  
– см. Микрофильтр/фильтр с активированным углем **116**  
Телевизор, см. ТВ **204**  
Углекислый газ, см. Эмиссия CO<sub>2</sub> **244**  
Телефон  
– местонахождение, см. Средний подлокотник **123**  
– см. Отдельное руководство по эксплуатации  
Таймер, см. Программирование времени включения **117**  
Текущее местонахождение, запись **157**

- Цель для системы навигации
  - ввод [146](#)
  - ввод вручную [146](#), [150](#)
  - домашний адрес [158](#)
  - выбрать в адресной книге [157](#)
  - выбор через дополнительную информацию [153](#)
  - выбор голосовой командой [150](#)
  - выбор на карте [152](#)
  - запись [156](#)
  - список целей [155](#)
- Удобная погрузка багажа в кабриолет [32](#)
- Цепи противоскольжения [215](#)
- Угол наклона зеркала на стороне переднего пассажира [54](#)
- Температура
  - автоматический климат-контроль [113](#)
  - изменение единицы измерения [85](#)
  - охлаждающая жидкость, см. Температура охлаждающей жидкости [81](#)
- Температура охлаждающей жидкости [81](#)
- Темпомат, см. Система поддержания заданной скорости [77](#)
- Центральный замок [29](#)
  - гостиничная функция [35](#)
  - из салона [33](#)
  - комфортный доступ [37](#)
  - управление снаружи [29](#)
- Центральный стоп-сигнал
  - замена ламп [232](#)
- Центр управления, см. iDrive [15](#)
- Технические изменения, см. Для Вашей собственной безопасности [5](#)
- Технические характеристики [244](#)
- Технический осмотр, см. Индикатор очередного ТО [86](#)
- Техническое обслуживание, см. Сервисную книжку
- Тахометр [80](#)
- Ширина, см. Габариты [245](#)
- Циркуляция воздуха, см. Режим рециркуляции [115](#)
- УКВ-диапазон [181](#)
- Указания системы навигации, см. Голосовое оповещение [165](#)
- Указатели поворота [75](#)
  - контрольная/сигнальная лампа [10](#)
  - трехкратное мигание [75](#)
- Фиксация груза [129](#), [130](#), [138](#)
- Фильтр
  - см. Микрофильтр/фильтр с активированным углем [116](#)
  - Фильтр с активированным углем при автоматическом климат-контроле [116](#)
- Шины
  - рисунок протектора [213](#)
  - давление воздуха [213](#)
  - возраст [214](#)
  - замена [214](#)
  - замена, см. Замена колеса [234](#)
  - зимние [214](#)
  - индикация износа, см. Минимальная высота рисунка протектора [213](#)
  - контроль давления, см. Индикатор повреждения шин [100](#)
  - прокол [102](#)
  - обкатка [134](#)
  - минимальная высота рисунка протектора [213](#)
  - повреждения [213](#), [214](#)
  - новые колеса и шины [214](#)
  - сочетание колесных дисков и шин, см. Правильные колеса и шины [214](#)
  - состояние [213](#)
  - хранение [215](#)
- Шины M+S, см. Зимние шины [214](#)
- Цифровой компас [121](#)
- Управление светом фар, автоматическое [106](#)
- Управление системами, см. iDrive [15](#)
- Управление с центральной консоли, см. Центральная консоль [12](#)
- Торможение, см. Надежное торможение [135](#)
- Тормоза
  - ABS [97](#)
  - индикатор очередного ТО [86](#)
  - обкатка [134](#)
  - система технического обслуживания BMW [222](#)
  - стояночный тормоз [67](#)
- Тормозная жидкость, см. Индикатор очередного ТО [86](#)

- Тормозная система **134**
  - дисковые тормоза **136**
  - обкатка **134**
  - система технического обслуживания BMW **222**
- Тормозной ассистент **98**
- Тормозные диски **136**
  - обкатка **134**
  - тормозная система **134**
- Тормозные колодки **134**
  - обкатка **134**
- Форсунки
  - стеклоомывателей, см.
  - Омывание лобового стекла и фар **77**
- Универсальное дистанционное управление **119**
- Универсальное устройство открывания ворот гаража, см. Встроенное универсальное дистанционное управление **119**
- Универсальный комплект подготовки под мобильный телефон, см. Отдельное руководство по эксплуатации
- Универсальный цифровой диск DVD, см.
  - Устройство чтения навигационных DVD **176**
- Холодный пуск, см. Пуск двигателя **66**
- Холостой ход **69**
- Фонари заднего хода
- Фонари подсветки порогов, см. Освещение салона **111**
- Фонарь заднего хода
  - амена ламп **230**
  - замена ламп **230**
- Фонарь подсветки номерного знака, замена лампы **232**
- Топливо **211**
  - расход **244**
  - этилированное **211**
  - вместимость топливного бака, см. Заправочные емкости **248**
  - качество **211**
  - средний расход **82**
  - указатель уровня **81**
- Шоферский инструмент **228**
  - „On-board Info“ **82**
  - „On destination“ **153, 154**
- Ускорение, см.
  - Характеристики движения **248**
- Ускоренные команды системы голосового управления **249**
- Online, см. Отдельное руководство по эксплуатации
  - „On location“ **153, 154**
- Устранение повреждения шины **232**
- Устройство чтения навигационных дисков, местонахождение **144**
- Устройство чтения навигационных DVD **176**
- Устройство громкой связи **12**
- Устройство подачи ремня безопасности **53**
- Устройство открывания ворот гаража, см. Встроенное универсальное дистанционное управление **119**
- Установка времени, см.
  - Программирование времени включения **117**
- Установка для чистки под высоким давлением **224, 225**
- Установка положения для движения вперед, см.
  - Положения рычага селектора **69**
- Установка положения перемещения, см.
  - Положения рычага селектора **69**
- Штанга, см. Способы буксировки **240**
- Утилизация
  - элемент питания пульта ДУ **39**
  - аккумулятор **235**
  - охлаждающая жидкость **220**
- Утилизация автомобиля **223**
- Штора заднего стекла, см.
  - Солнцезащитные шторы **122**
- Шторка, см.
  - Солнцезащитная шторка **122**
- Уход **224**
  - резиновые уплотнители **226**
  - ремни безопасности **227**
  - датчики и камеры **227**
  - детали из дерева ценных пород **227**
  - жесткий верх **225**
  - дисплеи **227**
  - внутри **226**
  - легкосплавные диски **226**
  - лаковое покрытие **225**
  - кожа **226**
  - напольное покрытие **227**
  - пластмассовые детали **227**
  - моющие установки **224**
  - мойка вручную **225**
  - мягкая обивка и обшивка материалом **226**
  - средства для ухода **224**
  - снаружи **224**
  - стекла **225**
  - хромированные детали **226**
  - фары **225**
  - устройства чтения CD/DVD **227**
  - установка для чистки под высоким давлением **225**
  - щетки стеклоочистителей **225**

Уход за автомобилем, см.

Уход [224](#)

Уход за лаковым покрытием [225](#)

Уход за натуральной кожей [226](#)

Функция памяти, см. Память положений сиденья и зеркал [51](#)

Функция сопоставления слов в системе навигации [160](#)

Шунтирование, см. Пуск двигателя от внешнего источника питания [237](#)

„Other place“ (Другой пункт) в системе навигации [153](#), [154](#)

Тяжелый груз, см.

Размещение багажа [137](#)

## P

„PDC“ [97](#)

PDC Сигнализация

аварийного сближения при парковке [96](#)

„Perspective“ [163](#)

„POWER“ [57](#), [58](#)

## R

„Random“ (Случайное воспроизведение) [197](#)

„Random all“ (Случайное воспроизведение (все)) [197](#)

„Random directory“ (Случайное воспроизведение (каталог)) [197](#)

„RDS“ Система радиоданных [184](#), [185](#)

„Repeat“ (Повторить) [196](#)

„Repeat directory“ (Повтор каталога) [196](#)

„Repeat track“ (Повтор трека) [196](#)

„Reset“

– параметры звучания [180](#)

– ТВ [206](#)

„Reset“ у секундомера [94](#)

„Reset to default“ у MDrive [57](#)

RPA, см. Индикатор

повреждения шин [100](#)

## S

„Save“ (Сохранить) у радиоприемника [183](#)

„Save address“ (Сохранить адрес) в системе навигации [156](#)

„Scan“ (Прослушивание) – сканирование радиостанций [182](#)

„Scan“ (Сканирование) – фрагментарное прослушивание треков на CD [195](#)

„Scan all“ (Прослушать все) [195](#)

„Scan directory“ (Прослушать каталог) [195](#)

„Service“ [87](#), [219](#)

„Service requirements“ [87](#), [219](#)

„Servotronic“ [57](#)

„Set“ (Настроить) у аудиоаппаратуры [177](#)

„Set date“ [91](#)

„Set time“ [90](#)

„Settings“ (Настройки) при отпирании [30](#)

„Settings“ у MDrive [57](#), [58](#)

„Set tyre pressure“ [101](#)

„Shift lights“ [57](#)

Shiftlock [69](#)

„Short route“ (Кратчайший маршрут) в системе навигации [159](#)

„Show / Hide info types“ [169](#)

„Show destination position“ [153](#)

„Show vehicle position“ [153](#)

SOS, см. Экстренный

вызов [236](#)

„Speed dependent volume“ (Выравнивание громкости), см. Настройка параметров звучания [178](#)

„Sport“ [74](#)

„Sport“ в EDC [100](#)

„Sport Plus“ [74](#)

Яркость дисплея управления [95](#)

Ящики, см. Отделения для мелких вещей [123](#)

„Start guidance“ [149](#)

„Status“ [87](#)

„Steering wheel buttons“ [56](#)

„Stopwatch“ [94](#)

„Street“ (Улица) при вводе цели [149](#)

„Surround Settings“ (Объемный звук), см. Настройка параметров звучания [179](#)

„Switch-on times“ [117](#)

## T

„T“ [19](#)

„Telephone list“ [56](#)

„Text language“ [95](#)

„Theatre“ (Театр) [179](#)

„T1+“ [19](#)

„Time format“ [90](#)

„Timer 1“ автономной системы вентиляции [117](#)

„Timer 2“ автономной системы вентиляции [117](#)

„TMC“ [19](#)

„Tone“ [178](#), [180](#)

„Tone“ (Звук), см. Настройка параметров звучания [178](#)

„TP“ [19](#), [185](#)

„TP AUTO“ [186](#)

TP Traffic Program [185](#)

Traffic info + [19](#)

„Traffic information settings“ [167](#)

„Triple turn signal activation“ [76](#)

„TV“ [177](#)

## U

- „Unchanged“ [57, 72](#)
- „Units“ [86](#)
- „USB audio“ у аудиоаппаратуры [200, 202](#)
- „Use motorways“ (По автомагистралям) в системе навигации [159](#)

## V

- „Vehicle / Tyres“ (Автомобиль / шины) при отпирании [30](#)
- „Vehicle position“ [171](#)
- „Video“ [205](#)
- „Voice output of nav. system“ [145](#)
- „Voice output of nav. system“ с помощью клавиши на рулевом колесе [56](#)

## W

- „WB“ [177](#)
- „Welcome light“ [107](#)





Подробнее о BMW



[www.bmw.ru](http://www.bmw.ru)

С удовольствием  
за рулем

01 49 2 600 195 ru iDrive

